

Fédération Luxembourgeoise de Tennis de Table

65^e Annuaire Fédéral 2024/2025



Audi Luxembourg
Proud Sponsor of FLTT

audi.lu

lalux⁺
ASSURANCES

DON'T WORRY
be happy

www.lalux.lu



Association sans but lucratif
Sous le Haut Patronage de S.A.R. le Prince Louis de Luxembourg
Fondée en 1936 – Membre du Comité Olympique et Sportif Luxembourg

3, route d'Arlon
L-8009 Strassen

Tél : 48 37 83

E-mail : fitt@pt.lu
www.fitt.lu

Banque Raiffeisen
LU55 0090 0000 2266 6069

65^e

Annuaire

Fédéral

Saison

2024 / 2025

Edité par
la Fédération Luxembourgeoise
de Tennis de Table

Rédaction: Patrick MASSEN / Jean-Marie NOËL /
Rick POMMERELL / Kim SCHMIT

Publicité: Charles MULLER

Photos: Claude SIBENALER / Léon MOULIN / Christian
SCHAUS / Marcel SCHWARTZ

LES ANNONCES PUBLICITAIRES

Audi Luxembourg	Couverture 1, 210
Casino 2000	45
COMAT	20
Donic	4, 30, 38, 43, 48, 50, 65, 72, 77, 203, Couverture 4
DT Buttek	14
e-connect	6
Electrolux	64
Fiduciaire de l'Est	38
Fliesenfachgeschäft Arnold Wagner	28
Foyer	16
Groupe CK / Konica Minolta	10
LALUX Assurances	Couverture 2
Loterie Nationale	Couverture 3
Lux Tresor	84
Möbel Alvisse	22
Niessen	12
Optique Moitzheim	24
RCM	18
Spuerkeess	75
Sudenergie	26
Voyages Emile Weber	8, 94



PERSSON JUBILEE 40



**ACRYLATE
CARBON**

DONIC PERSSON JUBILEE 40

DONIC unterstützt Jörgen Persson seit nunmehr stolzen 40 Jahren.

Das Holz, das DONIC seinem langjährigen Partner und Weltmeister von 1991 gewidmet hat, passt bestens zu der schwedischen Legende:

- Gefühlvoll, ausgewogen, jedoch durchschlagskräftig.
- Für Offensivspieler, die auf kontrollierte Angriffsschläge setzen.

COMITE DE PATRONAGE

ADEHM Diane, députée, Howald
ADMINISTRATION COMMUNALE DE BECKERICH
ADMINISTRATION COMMUNALE DE BOURSCHIED
ADMINISTRATION COMMUNALE DE CONTERN
ADMINISTRATION COMMUNALE DE FRISANGE
ADMINISTRATION COMMUNALE DE GOESDORF
ADMINISTRATION COMMUNALE DE HELPERKNAPP
ADMINISTRATION COMMUNALE DE KEHLEN
ADMINISTRATION COMMUNALE DE KIISCHPELT
ADMINISTRATION COMMUNALE DE MAMER
ADMINISTRATION COMMUNALE DE MERSCH
ADMINISTRATION COMMUNALE DE MERTERT
ADMINISTRATION COMMUNALE DE MERTZIG
ADMINISTRATION COMMUNALE DE WINCRANGE
ADMINISTRATION COMMUNALE DE WORMELDANGE
ALTMANN Roland, Luxembourg
ANTONY Jean-Pierre, Niederanven
Fam. BERTEMES-SLIWINSKA, Boxhorn
BELLWALD Romain, Consdorf
BINTZ Jean, Hobscheid
BODEN Fernand, Echternach
BOUSCHET-CLEMENT Claude, Remich
CAENARO Sandro, Sanem
COLLING Isabelle, Gonderange
CORBI Louis, Soleuvre
DAX Daniel, Beyren
DECKER Erny, Folschette
DECKER-KERSCHEN Monique, Folschette
DE NUTTE Sarah, Differdange
DT Hostert-Folschette
DT Linger
ENGELEN-DENTZER Jeff, député, Troine
FELTEN Marc, Luxembourg
FERBER-ANEN Marc, Buschrodt
FREICHEL Pierre, Biwer
FREYLINGER Georges, Lintgen
FROST Jean-Pierre, Bourglinster
GALLES Paul, député, Luxembourg
GOETZINGER Nicolas, Esch-sur-Alzette
GRAAS Gusty, député, Bettembourg
GROOS Nathalie, Consdorf
HENGEL Max, député, Wormeldange-Haut
IMMER Romain, Roodt-sur-Syre
JAMINET-Zimmer Carlo, Crauthem
JANSSEN Antoine, Manternach
KERSCHEN Danièle, Meechtem
KINTZELÉ-MAJERUS Simone, Luxembourg
KOCH-MAJERUS Lucien, Dondelange
KRECKE Gaston, Waldbredimus
LAMHENE-JUNG Patrick, Roodt-sur-Syre
LORSCHÉ Josée, Noertzange
MISCHO Georges, ministre, Esch-sur-Alzette
MEYER Carlo, Boudler
MODERT Octavie, députée, Greiveldange
MOUSEL Guilly, Mamer
MOYSIADOU Anastasia, Mamer
NOEL André, Lamadelaine
PALER Norbert, Saeul
PASSAU Daniel, Petange
PIERRET Pol, Itzig
REGENWETTER Peggy, Beyren
Fam. RISCH-RAUSCH, Heisdorf
ROLLING Charles, Esch-sur-Alzette
SCHILTZ-REINERT Jean-Claude, Mensdorf
SCHMIT Claude, Rippig
SCHMIT Guy, Beyren
Fam. SCHOLTES-KRIER, Lenningen
SIBENALER Claude, Howald
STEBENS Claude, Greiveldange
TAVARES CRUZ Ricardo, Dudelange
THORN Christian, Luxembourg
TRAUSCH Christiane, Rippig
VAN DESSEL Lanto, Folschette
VANDIVINIT Guy, Baschleiden
WAGENER Sandra, Bous
WEILER Fernand, Schuttrange



“Je n’étais pas en mesure d’interpréter les données de mes campagnes Google Ads.

Désormais, je reçois des rapports de campagne personnalisés et simples à comprendre.”

COMITE D'HONNEUR

Président d'Honneur-Fondateur: THINK Frantz †

Présidents d'Honneur: KRIEPS Emile †
MERSCH Julien †
QUINTUS Roger †
SCHULER Léon †

BODEN Fernand

Trésorier Général d'Honneur: GEIB Guillaume †

Membres d'Honneur: Mme PETER-WEGENER Aline †
Mme REINERT-THOMA Anny †
Mme SEIL-ESPICH Gerda †

AGNES Henri †
BRAUN Emile †
DAHM Théodore †
DERNEDEDEN Fernand †
DETAIL Charles †
DIDONG Carlo †
FELTEN Félix †
FRANCK Marcel †
FRISCH Joseph †
GIRA Fernand †
GIRA Willy †
HELBACH Jean †
HEMPEL Henri †
HOMAN Marcel †
KLEIN Benny †
KOLBACH Antoine †
KRAUS Pierre †
MEYERS Henri †
OESCH Pit †
OSTER Paul †
PETRY Egide †
PIGEON Ferd †

PUTZ Edouard †
PUTZ Henri †
QUARING René †
REINERT Adrien †
REINERT Lucien †
ROBERT Jean †
RUPPERT Jean †
SCHAEFER Fernand †
SCHILTZ Léon †
SCHMITZ René †
Dr SCHONS François †
SCHROEDER Marcel †
SEIL Mathias †
STEINMETZ Metty †
TOUSSAINT Louis †
WAGNER Albert †
WILMES Emile †
WILMES Marcel †
WIRTZ Ferd †
Dr WIVINES Albert †
ZUANG Batty †

FELTEN Marc
FREICHEL Pierre
GOETZINGER Nicolas
JAMINET Carlo
KRECKE Gast
LANGEHEGERMANN Val

LINSTER Jean-Marie
SCHMIT Guy
SENNINGER René
SINNER Rhett
STEBENS Claude



Group Travel Experiences

*Voyages en groupe
sur mesure.*

Pour plus d'infos
scannez ici!



Pour clubs, associations, écoles, entreprises ou
amis & familles...

Notre département groupes est à votre disposition
pour vous conseiller.

Département Groupes

Z.A. Reckschleed +352 35 65 75-300
L-5411 Canach groups@ew.lu



COMITÉ DIRECTEUR (CD)

Président

- Délégué LASEL/LASEP
- Délégué COSL
- Délégué LIHPS

HARTMANN André
(Iechternach)

Tél. pr.: 72 99 78
GSM: 621 26 36 00
E-mail: ahartmann@fitt.lu

Secrétaire général

- Secrétaire de la CdSR

CATTAZZO Andy
(Diddeleng)

GSM: 621 50 92 91
E-mail: acattazzo@fitt.lu

Trésorier

- Vice-Président de la FLTT
- Coordinateur du Conseil de Conciliation

GONDERINGER Camille
(Houwald)

Tél. pr.: 35 91 03
GSM: 621 24 89 73
E-mail: cgonderinger@fitt.lu

Président de la Commission Technique

GREIS Ralf
(Recken)

GSM : 621 37 88 55
E-mail: rgreis@fitt.lu

Président de la Commission Sportive

- Délégué CdA

REGENER Gilles
(Mamer)

GSM: 691 64 66 85
E-mail: gregener@fitt.lu

Président de la Commission des Cadres Fédéraux

- Délégué Sportlycée
- Délégué ALAD

BRESER Pol
(Berbuerg)

GSM: 691 51 03 34
E-mail: pbreser@fitt.lu

Président de la Commission des Relations Publiques

- Vice-Président de la FLTT

MULLER Charles
(Cado Lampertsbierg)

GSM: 621 76 78 74
E-mail: cmuller@fitt.lu

Président de la Commission de Promotion du Sport Pongiste

- Délégué LASEL/LASEP
- Délégué Sportlycée

MOULIN Philippe
(Lëntgen)

GSM : 691 32 05 53
E-mail: pmoulin@fitt.lu

Membre

- Déléguée Paralympics / Special Olympics

BREMER Corinne
(Mamer)

E-mail: cbremer@fitt.lu

Avec vous sur le chemin de l'évolution digitale



Audiovisuel - Impressions
Scanning - Finitions de documents
Solutions - I.T. - Digitalisation
Document Process Outsourcing
Services personnalisés

SECRETARIAT GENERAL (VS)

Directeur Administratif	MASSEN Patrick	Tél. bur.: 48 37 83 - 11
Competition and Organization Manager - Championnats par équipes - Organisation de compétitions fédérales - Tournois individuels - Classements / VBRGL - Représentant du responsable du traitement (RGPD)	NOËL Jean-Marie	Tél. bur.: 48 37 83 - 12
Administrative and Financial Manager - Finances - Compétitions internationales - Licences - Médico	POMMERELL Rick	Tél. bur.: 48 37 83 - 13

Adresse de correspondance:

Fédération Luxembourgeoise de Tennis de Table
Secrétariat Général
3, route d'Arlon
L-8009 STRASSEN

- **Telefon:** 48 37 83
- **E-mail:** fltt@pt.lu
- **Internet:** www.fltt.lu
- Jene nicht unter den Punkten C.1. bis C.7. der "Wichtigen Hinweise" aufgeführten Dokumente, Anträge und Meldungen sowie jegliche andere **Korrespondenz** sind an die obenstehende **Adresse des Verbandssekretariates** zu richten.
- Alle **Geldüberweisungen** von den Vereinen an den Verband sollen ausschließlich auf das folgende Konto vorgenommen werden :

BANQUE RAIFFEISEN, BIC (SWIFT): CCRALULL, IBAN LU55 0090 0000 2266 6069

IT'S ALL ABOUT
GOOD TASTE



www.niessen.lu



COMMISSION TECHNIQUE (CT)

Président - Suivi des compétitions par équipes	GREIS Ralf (Recken)	GSM: 621 37 88 55 E-mail: rgreis@fitt.lu
Vice-président - Contrôle des salles de jeu - Suivi des organisations	OLINGER Laurent (Leideleng)	GSM: 621 26 19 23 E-mail: olinger.l@esch.lu
Secrétaire (membre consultant) - Gestion des compétitions par équipes - Remise des matchs officiels - Suivi des résultats des tournois	NOËL Jean-Marie (FLTT)	GSM: 661 79 12 46 E-mail: jm.noel@fitt.lu
Membres (Suivi des organisations)	BEREND Carine (Beetebuerg-Peppeng)	GSM: 621 14 09 08 E-mail: Carine.Berend@cmss.etat.lu
	FAUTSCH Tessy (Bartreg)	GSM: 621 45 89 45 E-mail: tessyfautsch@bluewin.ch
	KOCH Ronny (Nouspelt)	GSM: 621 37 25 83 E-mail: ronny.koch@pt.lu
	MOLLING Marc (Käerch)	GSM: 661 37 65 95 E-mail: marc.molling@steinfort.lu
	SCHMOL Steve (Eil)	GSM: 621 18 63 78 E-mail: schmol.steve@gmail.com
	SCHOETTER Andy (Lénger)	GSM: 661 84 69 96 E-mail: andy.schoetter@education.lu
	SCHOLTES Yves (Lenneng)	GSM: 621 14 32 56 E-mail: yscho@pt.lu
	VAN GOIDSENOVEN Jeff (Beetebuerg-Peppeng)	GSM: 621 36 69 55 E-mail: jvangoids@gmail.com

Adresse de correspondance:

FLTT
Commission Technique
3, route d'Arlon
L-8009 STRASSEN
E-mail: jm.noel@fitt.lu



Personne ne sait
quels seront vos loisirs
dans le futur

**Mais nous serons là
pour vous protéger**

Foyer.lu



**Vous protéger
depuis 100 ans**

COMMISSION SPORTIVE (CS)

Président

- Gestion des compétitions
- Responsable Intranet
- Règlements et autorisations de tournois
- Permanence

REGENER Gilles
(Mamer)

GSM: 691 64 66 85
E-mail: gregener@fitt.lu

Vice-Présidente

- Gestion des compétitions
- Contrôle des tableaux
- Déléguée CdSR

DOM Jeanny
(Scheierberg)

GSM: 621 37 46 42
E-mail: dom@pt.lu

Secrétaire

- Gestion des compétitions
- Suivi des compétitions

WILTGEN Pit
(Huescht-Folscht)

GSM: 661 74 56 62
E-mail: wiltgen_pit@yahoo.de

Membres

- Suivi des compétitions

ERNSTER Luc
(Lénger)

GSM: 691 70 81 29
E-mail: ernsterluc@gmail.com

- Suivi des compétitions

GRÜN Bob
(Léntgen)

GSM: 691 51 00 29
E-mail: grunbob@gmail.com

- Suivi des compétitions

OMS Mara
(Éiter-Waldbriedemes)

GSM: 661 27 79 99
E-mail: mara.omsl@gmail.com

- Suivi des compétitions

SCHEUER Jérôme
(Lénger)

GSM: 661 19 97 61
E-mail: jer1997@pt.lu

- Suivi des compétitions
- Contrôle des tableaux

SCHOUX Patrick
(Esch Abol)

GSM: 691 68 79 91
E-mail: p.schoux@immosp.lu

Competition Manager

NOËL Jean-Marie
(FLTT)

GSM: 661 79 12 46
E-mail: jm.noel@fitt.lu

Adresse de correspondance:

REGENER Gilles
23a, rue du Moulin
L-8279 Holzem
GSM: 691 64 66 85
E-mail: gregener@fitt.lu

Den Dësch-Tennis Spezialist zu Lëtzebuerg zënter 1990



Butterfly Premium Partner

Dësch-Tennis Artikelen vun allen Marken :
*Butterfly, Donic, Joola, andro, Victas,
Xiom, Tibhar, etc.*



59, rue du X Octobre | L-7243 Bereldange



(+352) 50 17 44



info@dt-buttek.lu



www.dt-buttek.lu



(+352) 50 17 44



DT Buttek



dt_buttek



Lundi 13:30 – 19:00
Mardi 09:30 – 12:30
Mercredi 13:30 – 18:00
Jeudi 09:30 – 12:30
Vendredi 09:30 – 12:30
Samedi 09:30 – 12:00

COMMISSION DES CADRES FEDERAUX (CCF)

Président	BRESER Pol (Berbuerg)	GSM: 691 51 03 34 E-mail: pbreser@fltt.lu
Directeur sportif	THEWS Heinz	GSM: 621 22 01 38 E-mail: hthews@fltt.lu
Secrétaire	HANSEN Patrick (Diddeleng)	GSM: 621 30 14 34 E-mail: hansen.patrick@education.lu
Membres	AUMOITTE Vincent (Entraîneur fédéral)	GSM: +33 767 31 66 81 E-mail: vincentaumoitte@gmail.com
	DIELISSEN Henri (Houwald)	GSM: 621 37 36 22 E-mail: henri.dielissen@education.lu
	JENKINS Ryan (Entraîneur national)	GSM: +44 75 57 14 89 84 E-mail : rienkins@fltt.lu
	KILL Christian (Lénger)	GSM: 621 48 44 66 E-mail: christian_kill_106@msn.com
	MICHELY Gilles (Lénger)	GSM: 621 79 12 33 E-mail: gilles_michely@hotmail.com
	MOULIN Philippe (Coordinateur Jeunes)	GSM: 691 32 05 53 E-mail: pmoulin@fltt.lu
	OLTEANU Dragos (Entraîneur fédéral)	GSM: 621 79 40 40 E-mail: olttenis@yahoo.com
	SINGEORZAN Arina-Dora (Schëffleng)	GSM: 621 72 30 71 E-mail: arinasingeorzan@yahoo.com
Entraîneur fédéral / Membre consultant	DANIELSSON Tommy	

Adresse de correspondance:

FLTT

Commission des Cadres Fédéraux
3, route d'Arlon
L-8009 STRASSEN
E-mail: fltt@pt.lu



RCM
location
& création

Junglinster

www.rcm.lu



Näischt
wat et
net
geitt!

- ★ PUBLICITE
- ★ TEXTILES
AVEC IMPRESSION OU BRODERIE
- ★ LOCATION
TENTES, CHATEAUX GONFLABLES
- ★ GRAVURE AU LASER
- ★ IDEES CADEAUX
- ★ TROPHEES
COUPES, MEDAILLES



RC-Machines
.com
since 1976



ROHMATERIAL
MADE AUF ANFRAGE



Rue Emile Nilles, n° 2
L - 6131 Junglinster
Tel. 78 76 76-1



WAFFEN.LU

Rue Emile Nilles, n° 2
L - 6131 Junglinster
Tel. 78 76 76-1

COMMISSION DES RELATIONS PUBLIQUES (CRP)

Président	MULLER Charles (Cado Lampertsberg)	GSM: 621 76 78 74 E-mail: cmuller@fltt.lu
Membres	DAX Dan (Fluessweiler)	E-mail: daxdan@pt.lu
	HARTMANN André (Iechternach)	GSM: 621 26 36 00 E-mail: ahartmann@fltt.lu
	MINY Anouk (Wëntger)	GSM: 621 62 06 78 E-mail: nucky82@hotmail.com
	POMMERELL Serge (Buerglënster)	GSM: 621 14 95 65 E-mail: sergepommerell@gmail.com
Membres consultants	BREMER Corinne (Mamer)	
	MASSEN Patrick (FLTT)	
	POMMERELL Rick (FLTT)	

Adresse de correspondance:

FLTT
Commission des Relations Publiques
3, route d'Arion
L-8009 STRASSEN
E-mail: fltt@pt.lu



COMMISSION DE PROMOTION DU SPORT PONGISTE (CPSP)

Président

- Délégué LASEP

MOULIN Philippe
(Lëntgen)

GSM: 691 32 05 53
E-mail: pmoulin@fitt.lu

Secrétaire

Membre de la Commission des
Programmes (INAPS)

SAHR Romain
(Lëntgen)

GSM: 691 85 55 54
E-mail: romain.sahr@education.lu

Membres

- Déléguée Paralympics / Special Olympics

BREMER Corinne
(Mamer)

E-mail: cbremer@fitt.lu

- Membre de la Commission des
Programmes (INAPS)

DIELISSEN Henri
(Houwald)

GSM: 621 37 36 22
E-mail: henri.dielissen@education.lu

- Délégué LASEL

GOEDERT Steve
(Eil)

GSM: 691 42 20 52
E-mail: steve.goedert@education.lu

- Délégué LASEP

HARTMANN André
(lechternach)

GSM : 621 26 36 00
E-Mail : ahartmann@fitt.lu

HORSCH Johannes
(Scheierbiert)

GSM: +49 651 998 35 81
E-mail: j.horsch@gmx.net

HÜBSCH Tun
(Woiz)

GSM: 621 59 39 37
E-mail: tuni98@me.com

- Délégué LASEP

KIRSCH Jeff
(Mondorf)

GSM: 691 66 80 34
E-mail: jeff.kirsch@education.lu

- Coordination CT - CPSP

SCHOETTER Andy
(Lénger)

GSM: 661 84 69 96
E-mail: andy.schoetter@education.lu

STEBENS Guy
(Scheierbiert)

GSM: 621 16 29 41
E-mail: stebensg@pt.lu

Adresse de correspondance:

FLTT

Commission de Promotion du Sport Pongiste
3, route d'Arlon
L-8009 Strassen
E-mail: fitt@pt.lu

Alvisse möbel

Küchen
Wohnen
Leuchten
Teppiche
Schlafen
Polster
Happy Baby



RIESEN-
AUSWAHL

... AUF MEHR ALS
20.000 m²

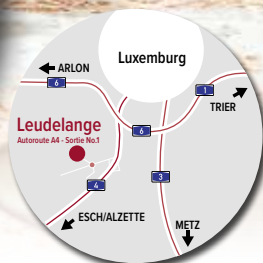

Z. I. Am Bann L-3372 Leudelange Tel. (+352) 2637371 www.alvisse.lu
Mo.-Fr. 10-19 Uhr Sa. 9-18 Uhr

TRIBUNAL FEDERAL (TF / VG)

Président - Membre de la CdSR	ENGEL Laurent (Zéisseng)	Tél. pr.: 40 43 78 E-mail: lengel@pt.lu
Secrétaire	KOEHLER Luc (Diddeleng)	GSM: 661 70 59 56 E-mail: koehlerl@pt.lu
Membres effectifs	FREYLINGER Georges (Lëntgen)	Tél. pr.: 32 69 62 E-mail: freyling@pt.lu
	HERSCHBACH Tom (Miedernach)	GSM: 621 15 61 93 E-mail: tomh@pt.lu
	SCHILTZ Paul (Helleng)	GSM: 621 21 15 11 E-mail: paul.schiltz@education.lu

Adresse de correspondance:

FLTT – Tribunal Fédéral
KOEHLER Luc
61, An der Merzel
L-8350 Garnich
E-Mail: koehlerl@pt.lu

Adresse des réunions:

FLTT - Secrétariat Général
3, route d'Arlon
L-8009 Strassen

EXPRIMEZ VOTRE STYLE



optique moitzheim

vos yeux et vous

info@moitzheim.lu
www.optique-moitzheim.lu

CONSEIL D'APPEL (CA / BR)

Président - Membre de la CdSR	STEBENS Claude (Scheierbierg)	GSM: 621 70 07 60 E-mail: cstebens@pt.lu
Secrétaire	FICKINGER Alain (Nidderkäerjeng)	GSM: 621 29 10 08 E-mail: alaindtn@gmail.com
Membres effectifs	BALTES Guy (Groussbus-Mäerzeg)	Tél. pr.: 48 69 29 E-mail: baltsg@pt.lu
	SCHULZ Winfried (Gréiwemaacher)	GSM: 621 14 97 13 E-mail: winfried@pt.lu
	WOLTER Michel (Lénger)	E-mail: miwolter@chd.lu
Membre suppléant	THILL Guy (Berbuerg)	GSM: 621 27 29 99 E-mail: guyt@pt.lu

Adresse de correspondance:

FLTT – Conseil d'Appel
FICKINGER Alain
Zum Altenberg 11
D-54441 WELLEN
GSM: 691 29 10 08
E-mail: alaindtn@gmail.com



Energie fir haut a muer

Zanter iwwer 120 Joer versuerge mir Iech zouverlässeg mat Energie – als Fournisseur vun Äerdgas a Stroum an als Gasnetzbedreiwler.

Eis Haaptaktivitéit war sécher ëmmer den Äerdgas, mee als verantwortungsvollen Acteur um Lëtzebuurger Energiemaart droe mir eisen Deel zu der Energietransitioun bäi.

Zanter 2015 hu mir iwwer 6.000 Projete fir Energie anzespuere bei eise Clientë realiséiert. Eis SUDWAND-millen an eis Fotovoltaikanlage produzéiere lokal gréng Energie, genuch fir 4.500 Haushalter* dermat ze versuergen.

*Haushalt vu 4 Persounen

**Loosst eis zesummen zu der
nohalteger Entwécklung bäidroen !**

COMMISSION DES STATUTS ET REGLEMENTS (CdSR)

Président - Vice-Président de la FLTT	GONDERINGER Camille (Houwald)	(voir sous CD)
Secrétaire	CATTAZZO Andy (Diddeleng)	(voir sous CD)
Membres		
- Président du TF	ENGEL Laurent (Zéisseng)	(voir sous TF)
- Président du CA	STEBENS Claude (Scheierbiérg)	(voir sous CA)
- Membres du Conseil de Conciliation	2 membres à tour de rôle	(voir sous CdC)
Membre consultant - Président de la CdA	SCHULZ Winfried (Gréiwemaacher)	(voir sous CdA)

COMMISSION D’AFFILIATION (Caff / LZK)

Président - Vice-Président de la FLTT	MULLER Charles (Cado Lampertsbiérg)	(voir sous CD)
Secrétaire - Vice-Président de la FLTT	GONDERINGER Camille (Houwald)	(voir sous CD)
Membre - Secrétaire Général	CATTAZZO Andy (Diddeleng)	(voir sous CD)

CONSEIL DE CONCILIATION (CdC / SchR)

Secrétaire-Coordonateur	GONDERINGER Camille	(voir sous CD)
Membres	BEISSEL Gilbert	(Union Lëtzebuérg)
	FRANCK Jean-Luc	(Kordall)
	HURT Carlo	(Bäerdref)
	RAUCHS Claude	(Bartreng)
	STYR Alain	(Leideleng)
	THORN Christian	(Féngég)
	WEIDES Marc	(Bech)
	WELTER André	(Cado Lampertsbiérg)
	WILTZIUS Alain	(Scheierbiérg)

Adresse de correspondance:

FLTT
Commission des Statuts et Règlements
ou Commission d’Affiliation
ou Conseil de Conciliation
3, route d’Arlon
L-8009 Strassen
E-mail: fltt@pt.lu

WAGNER

FLIESENFACHGESCHÄFT

117, route de Luxembourg
L-6562 Echternach
Tel: +352 72 00 75

Maximinstr. 3
D-54675 Kruchten
Tel: +49 6566 96 730

info@wagner-fliesen.com
www.wagner-fliesen.com

Wellness Zuhause.
Fliesenkomfort mit Wellness-Feeling. Nicht
nur im Bad. Komplettlösungen bei uns.





📍 117, route de Luxembourg
L-6562 Echternach
☎ +352 26 72 06 37
✉ info@maison2be.com
www.maison2be.com

IHR IMMOBILIENPARTNER FÜR LUXEMBOURG & DEUTSCHLAND



**Rendezvous
Bijoux**

- 🦋 **Schmuck**
- 🦋 **Kleidung**
- 🦋 **Accessoires**

121, route de Luxembourg
L-6562 Echternach
T +352 26 72 16 72
www.rendezvous-bijoux.lu



FLORISTIK
DEKORATION
WOHNACCESSOIRES
TRAUERFLORISTIK
HOCHZEITSFLORISTIK
EVENTFLORISTIK

📱 FloristikNonnemillen
© floristik.nonnemillen



121, route de Luxembourg
L-6562 Echternach
T +352 26 72 03 55
info@floristik-nonnemillen.com

REVISEURS DE CAISSE

DIDERRICH Jeannot
(Noumer)

GSM: 621 13 04 00
E-mail : jdiderrich@fbk.lu

MOUSEL Guilly
(Mamer)

GSM : 621 18 76 72
E-mail : gmousel@pt.lu

REISER Guy
(Ell)

GSM : 621 16 81 47
E-mail : guyreiser@outlook.com

Adresse de correspondance:

FLTT – Reviseurs de caisse

p.a. Secrétariat Général
3, route d'Arlon
L-8009 Strassen

ANDERS LIND HEXA CARBON

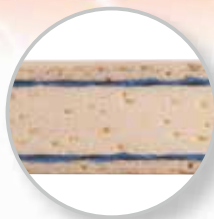

DONIC ANDERS LIND HEXA CARBON

Das siebenschichtige Offensivholz
des hochtalentierten Dänen
und Viertelfinalisten der WM 2023.

- Schnell, gut zu kontrollieren.
- Für Offensivspieler, die viel Dynamik von ihrem Holz erwarten.

DONIC[®]
CREATE SUCCESS

www.donic.com
info@donic.com

ENTRAINEURS

Directeur Sportif

- Responsable pour formations d'entraîneurs (INAPS)
- Délégué COSL/LIHPS/Sportlycée
- Coordination CTTC-E

THEWS Heinz

GSM: 621 22 01 38
E-mail: hthews@fitt.lu

Entraîneur National

JENKINS Ryan

GSM: +44 75 57 14 89 84
E-mail: rienkins@fitt.lu

Entraîneurs Fédéraux

AUMOITTE Vincent

GSM: +33 767 31 66 81
E-Mail : vincentaumoitte@gmail.com

DANIELSSON Tommy

OLTEANU Dragos

GSM: 621 79 40 40
E-mail: olttenis@yahoo.com

Entraîneurs Honoraires

COLLÉ Claude

GSM: 621 13 51 92
E-mail: collecl@pt.lu

- Centre de Formation

DIELISSEN Henri

GSM: 621 37 36 22
E-mail: henri.dielissen@education.lu

HORSCH Johannes

Tél. pr.: +49 651 998 35 81
E-mail: j.horsch@gmx.net

HÜBSCH Tun

GSM: 621 59 39 37
E-Mail: tuni98@me.com

- Coordinateur Jeunes
- Centre de Formation

MOULIN Philippe

GSM: 691 32 05 53
E-mail: pmoulin@fitt.lu

- Centre de Formation

MYNÁŘOVÁ Karolina

GSM: +420 736 262 700
E-mail: kaja.mynarova@seznam.cz

SAHR Romain

GSM: 691 85 55 54
E-mail: romain.sahr@education.lu

- Centre de Formation
- Coordination CTTC-E

XIA Cheng

GSM: 691 21 02 82
E-mail: sky_xc82@hotmail.com

FORMATIONS D'ENTRAÎNEURS / INAPS

Responsable pour formations d'entraîneurs

THEWS Heinz

GSM: 621 22 01 38
E-mail: hthews@fitt.lu

Chargé de développement et de formation

MOULIN Philippe

GSM: 691 32 05 53
E-mail: pmoulin@fitt.lu

Commission des programmes TT

DIELISSEN Henri

GSM: 621 37 36 22
E-mail: henri.dielissen@education.lu

SAHR Romain

GSM: 691 85 55 54
E-mail: romain.sahr@education.lu

ENTRAINEURS LICENCIES

(Stand: 18.8.2024)

Brevet d'État LUXQF 6 (formation supérieure)

NOËL Paul

THEWS Heinz

Brevet d'État LUXQF 5 (formation avancée)

BALTES Guy
DIELISSEN Henri
HORSCH Johannes
KILL Christian
LAMARRE Jean-Louis

Groussbus-Mäerzeg
Houwald
Scheierbierg
Lénger
Nidderkäerjeng

MECHOUET Karim
OSTERMANN Martin
OSWALD Lothar
SAHR Romain
TEGLAS Peter

Mondorf

Lëntgen
Diddeleng

Brevet d'État LUXQF 4 (formation moyenne)

BAUER Bianca
BAUM Michel
BODEN Laurent
BRESER Pol
CATTAZZO Andy
CIOCIU Traian
COLLE Claude
FELTES Carlo
GOEDERT Steve
GONDERINGER Camille
GRAAS Chantal
HABEL Mirko
HANSEN Patrick

Méischdref
Fréiseng
lechternach
Berbuerg
Diddeleng
lechternach
Lëntgen
Bäerdref
Eil
Houwald
Méischdref
Berbuerg
Diddeleng

MICHELY Luc
MOES Jeff
MOULIN Philippe
MYNÁROVÁ Karolína
OLTEANU Dragos
REILAND Hervé
RITTEL Patrick
SCHLINK Vinita
SCHOELLEN Frank
SCHOLZ Vivien
WANIN Ludovic
WILHELM Johannes
XIA Cheng

Berbuerg
Éiter-Waldbriedemes
Lëntgen

Ettelbréck
Strossen

Rued
Recken

Éiter-Waldbriedemes
Rued
Houwald

Brevet d'État LUXQF 3 (formation de base)

BAST Mike
BERG Léon
CARVALHO Yannick
DECKER Serge
DIELISSEN Pierre
ERR Francis
FAUTSCH Tessy
GAASCH Tanja
GREIS Ralf
GRÜN Bob
HARLES Jules
HUBERTY Dennis
JORGIC Anelia
KEMPFER Vincent
KIWITT Serge
LAURENT Alain
LECLERC Christiane
LINK Luca
MAIERS Ingo
MEHMEDOVIC Muhamed
MICHELS Joé

Uewerdonwen
Féngg
Schëffleng
Hueschtert-Folscht
Houwald

Bartreng

Recken
Lëntgen
Union Lëtzebuerg
Rued
Nidderkäerjeng
Esch Abol
Hueschtert-Folscht
Beetebuerg-Peppeng
Cado Lampertsbierg
Nidderkäerjeng

Féngg
Berbuerg

MINY Anouk
MOULIN Léon
MOUSEL Luc
MRECHES Alain
POMMERELL Rick
PORTELADA Paulo
RAJCIC Zlatko
REMY Marc
RISCH Patrick
RUPPERT Gérard
RUWET Jean-Marie
SCHMIT Francis
SCHMIT Raymond
SCORNAIENCHI David
SHAMRUK Gleb
SINGEORZAN Bogdan
SOK Bovy
TAMASAUSKAITE Egle
WEHRHAUSEN Sam
WELTER André

Wëntger
Lëntgen
Recken
Berbuerg
Buerglënster
Recken
Bartreng
Wëntger
Scheierbierg
Mondorf
Nidderkäerjeng
Berbuerg
Schandel
Lénger
Hueschtert-Folscht
Préizerdaul
Houwald
Diddeleng
Wëlwerwoltz
Cado Lampertsbierg

Brevet d'État LUXQF 2

ARENSDORFF André
BADEN Max
FRANCOIS Aurélie
GUI Kai Qi
HÜBSCH Tun

Uewerdonven
Diddeleng
Cado
Scheierbierg
Wolz

NOËL Jean-Marie
THEIS Frank
VAESSEN Peter
SCHMOL Steve
SCHROEDER Kim

Kordall
Beetebuerg-Peppeng
Gilsdref-Veinen
Eil
Préizerdaul

Brevet d'État LUXQF 1 (KIDS' COACH)

ANTUNES Dylan
BIEWER Denis
BOUDART Jérôme

Käerch
Lënster
Hueschtert/Folscht

CAMERLYNCK Chiara
CEKIC Irfan
FERBER Foos

Houwald
Nidderkäerjeng
Préizerdaul

FERBER Nick	Préizerdaul	SCHMIT Jeff	Berbuerg
FREITAS Enzo	-----	SCHMIT Hannah	Berbuerg
GALES Larissa	Wëntger	SCHOLTES Laurence	Berbuerg
GOEBEL Charel	Recken	SCHRAM Lena	-----
GOELFF David	Käerch	SCHREIBER Romain	Grousbus/Mäerzeg
GROOS Nathalie	Lënster	SCHROEDER Eugène	Préizerdaul
HENDEL Sam	Wëntger	SCHUH Jenny	Hueschtert/Folscht
KRAUS Mike	Recken	SCHWEICH Max	Wëntger
LACHAMBRE Marie	Miedernach	SIPOS Nandor	Rued
LANGHEGGERMANN Val	lechternach	STAUDT Yannick	Ell
MAJERUS Simone	Weimeschhoff	STEBENS Guy	Scheierberg
MOLLING Marc	Käerch	STÜRMER Julien	Fluessweiler
MOLLING Noémie	Käerch	TRES Nora	Recken
MOSTAFA Mohamed	Diddeleng	WEILER Astrid	Préizerdaul
PEDREGOSA Enrique	Nouspelt	WETZ Ana	Recken
PIQUARD Emilie	Hueschtert/Folscht	ZOTTO Stephan	Recken
RASIC Luca	Mamer	ZWANK Nash	Préizerdaul

LICENCE ENEPS – Cycle supérieur / Entraîneur « A »

DANIELSSON Tommy	Ettelbréck	PENNING Armand	-----
HARTMANN André	lechternach	PFEIFER Chris-Adrian	-----
HEOW Colin	Lenneng	SCHLINK Willy	-----
MISCHO Pascal	-----	STENCEL Milan	-----
NEMES Olga	Éiter-Waldbriedemes	WEBER Christian	Meechtem
NILLES Claude	-----		

LICENCE ENEPS - Cycle moyen / Entraîneur « B »

DEBRA Jos	Bartreng	PALGEN Claude	-----
FRANK Remy	-----	SCHMIT Jeannot	-----
GODART Gilbert	Éiter-Waldbriedemes	SCHMIT Marc	-----
HEITZ Félix	-----	THOMMES Marc	-----
HERMES Gilles	-----	TREIS Guy	-----
KERN Reinhard	Nidderkäerjeng	VAN VEEN Wendy	-----
KOCH Lucien	Nouspelt	WAGNER Lucien	Sandweiler
KREINS Paul	Biissen	WAGNER Marcel	Sandweiler
MANNON Jean-Louis	-----	WEBER Gaston	-----
MASSEN Patrick	Préizerdaul	WEILER Théo	Léntgen
MEYERS Marc	Miedernach	WINANDY John	Kauneref
MOLITOR Norbert	-----	WOHL Théo	-----
PALER Norbert	Nouspelt		

LICENCE ENEPS - Brevet d'État Cycle inférieure/ Entraîneur « C »

ANCILLON Guy	Fréiseng	MANGEN Aloyse	Käerch
BEKAVAC Yure	-----	MERSCH Guy	-----
BELCHE Eric	Briddel	PALER Michèle	-----
BEST Daniel	-----	ROLLMANN Luc	Mondorf
BIVER Vic	Mäertert	SCHOETTER Andy	Lénger
BOUSCHET Claude	-----	TRAUSCH Pierre	-----
DADECHIN Evgheni	Nidderkäerjeng	TRIFFAUX John	Hueschtert-Folscht
ENDERS Patrick	Bartreng	WALDBILLIG Oliver	-----
EVEN Georges	Ell	WATGEN Luc	-----
FABER Sandy	-----	WEALER Danielle	-----
FLICK Sandra	Léntgen	WEGENER Pit	Hueschtert-Folscht
FREICHEL Pierre	-----	WEIS Cathy	-----
HOFFMANN Joé	Recken	WINANDY Lex	-----
KOHEN Thierry	-----	ZEIMET Ralph	Houwald

LICENCE A (FLTT)

KRECKE Gaston	Cado Lampertsberg	SENNINGER René	Réimech
LANGHEGGERMANN Val	lechternach		

LICENCE B (FLTT)

SCHOCKMEL Jean	Kauneref		
----------------	----------	--	--

LICENCE FLTT - KIDS' COACH

ANDRZEJEWSKI Jonas	Houwald	MODERT Malou	Meechtem
APEL Josy	Bäerdref	MULLER Jo	Scheierbiereg
ARCQ Mike	Àischen	NEY Olivier	Léntgen
BARBABIANCA David	Nouspelt	NITTLER Michel	Éiter-Waldbriedemes
BARTHELEMY Michèle	Biissen	NYSSSEN Christopher	Lénger
BAUSCH Marcel	-----	NYSSSEN Oliver	-----
BEFORT Marc	Miedernach	ORVILLE Denis	-----
BELLAOUI Sam	Houwald	POST Louis	Wéntger
BJURSTRÖM Andrea	Bartreng	QUARING Yannick	Lénster
CAMERLYNCK Alexandre	Houwald	REDONDO DE OLIVEIRA Olivia	-----
COLLE Jos	Hueschtert-Folscht	REMY Alex	Wéntger
DIJOU Jean-Marc	Préizerdaul	REMY Stéphane	Wéntger
DRAGONU Ely-Roberta	Nidderkäerjeng	REUTER Ben	Rued
ENRIQUEZ Miles	Kordall	ROLLMANN Alex	Mondorf
FANTIN Jeff	Léntgen	ROLLMANN Francis	Mondorf
FRISCH Philippe	Buerglénster	SCHANCK Nadine	Wéntger
GELHAUSEN Georges	Gréiwemaacher	SCHAUS Shari	Préizerdaul
GIRA Louis	Recken	SCHEUER Eugène	Uewerdonwen
GLOD Eric	Wéntger	SCHOELLEN Sophia	Recken
GREIVELDINGER Niels	Recken	SCHREIBER Romain	Groussbus-Mäerzeg
HAMEN Jean-Paul	-----	SCUTO Matteo	Wolz
HARLES Felix	-----	SEIBERT Jakob	Lénster
HERMANN Steve	Rued	SINTRA Hugo	Recken
HOLCHER Luc	Méischdref	STAMMET Annick	Rued
HOLZ Jannik	Briddel	STOLTZ Lynn	Wéntger
HOLZ Joachim	Briddel	SUNNEN Jean-Paul	Beetebuerg-Peppeng
HORTSCH Ronny	Gréiwemaacher	TEHRANI-NEKOU Nima	Recken
KASS Martine	Groussbus-Mäerzeg	THILLEN Paul	Gilsdref-Veinen
KIMMES Tim	Recken	THOSS Sam	Berbuerg
KOCH Ronny	Nouspelt	TRIERWEILER Romain	Hueschtert-Folscht
KONSBRUCK Danielle	Rued	VANETTI Raphaël	Lénger
KOOB Jerry	Hueschtert-Folscht	WAGNER Yannick	Altwis-Gaasperech
KOX Joël	Rued	WALDBILLIG Francis	Beetebuerg-Peppeng
KROKOS Ioannis	Rued	WANG Yahui	Rued
KUBICA Kevin	Hueschtert-Folscht	WEILER Vic	Léntgen
LANNERS Patrick	-----	WIRTH Jean-Marie	-----
LANNERS Raoul	Nidderkäerjeng	YAGHOUBI Mohsen	Meechtem
MACHADO Christophe	-----	YANG Min	Diddeleeng
MARGUE Magali	Léntgen	ZEIMES Maryse	Wéntger
MEZZAPESA Lorella	Houwald	ZEUTZIUS Alex	Lénger
MICH Anna	-----		

COMMISSION DES ARBITRES (CdA)

Présidents d'honneur

TOUSSAINT Louis †
KUMMER Jean-Pierre †
LINSTER Jean-Marie

Président

- Membre consultant de la CdSR

SCHULZ Winfried
(Gréiwemaacher)

GSM: 621 14 97 13
E-mail: winfried@pt.lu

Vice-Président /

Convocations Internationales

- Responsable du matériel

PIERRET Pol
(Union)

GSM: 691 36 09 09
E-mail: umpire@fltt.lu

Secrétaire

- Rapports
- Règlements

NOËL Jean-Marie
(Kordall)

GSM: 661 79 12 46
E-mail: bureau-noel@dtkordall.lu

Convocations Nationales

MICHELY Patrick
(Gréiwemaacher)

GSM: 621 14 57 14
E-mail: pmichely@pt.lu

Convocations Audi League

- Responsable des cours de formation

SCHOELLEN Frank
(Recken)

GSM: 621 22 09 05
E-mail: frank3@pt.lu

Membres

LINSTER Jean-Marie
(Scheierbiert)

GSM: 621 72 26 00
E-mail: jemalin@vo.lu

SCHECKEL Marc
(Rued)

GSM: 691 83 94 38
E-mail: marcscheckel@pt.lu

SCHOUX Patrick
(Esch Abol)

GSM: 691 68 79 91
E-mail: p.schoux@immosp.lu

SENNINGER René
(Réimech)

Tél. pr.: 23 69 86 35
GSM: 621 69 14 85
E-mail: astrid.gros@education.lu

WEGENER Pit
(Hueschtert-Folscht)

GSM: 661 92 78 36
E-mail: pw.pitwegener@outlook.com

Adresse de correspondance:

FLTT
Commission des Arbitres
3, route d'Arlon
L-8009 Strassen
E-mail: cda@fltt.lu

CORPS DES ARBITRES

JUGE-ARBITRE INTERNATIONAL (1)

SCHILTZ Paul ^(JAM) Beetebuerg-Peppeng

ARBITRE INTERNATIONAL – Gold Badge (1)

PIERRET Pol ^(M) Union Lëtzebuerg

ARBITRE INTERNATIONAL – Blue Badge in Progress (1)

NOËL Jean-Marie Kordall

ARBITRES INTERNATIONAUX – White Badge (8)

CORBI Louis ^(M)	Zolwer	MOUSEL Aly ^(M)	Cado Lampertsbiereg
FISCH Claude ^(M)	Lénger	SCHOELLEN Frank	Recken
GALES Carlo ^(M)	Wëntger	SCHULZ Winfried	Gréiwemaacher
LINSTER Jean-Marie ^(M)	Scheierbiereg	SENNINGER René ^(M)	Réimech

JUGE-ARBITRES NATIONAUX (10)

ALTMANN Roland ^(M)	Zéisseng	ROBINET Claude	Beetebuerg-Peppeng
BJURSTRÖM Leif	Bartreng	<i>SHECKEL Marc</i>	<i>Rued</i>
GONDERINGER Camille	Houwald	SCHOUX Patrick	Esch Abol
HOFF Armand	Lënster	SCHULZ Luc	Bäerdref
MICHELY Patrick	Gréiwemaacher	WEYER Fernand	Mäertert

JUGE-ARBITRES NATIONAUX STAGIAIRES (3)

BADEN Max	Diddeleng	RIES Jean	Lënster
PASSAU Daniel	Féngeng		

ARBITRES NATIONAUX (10)

ATHÉ Cécile	Diddeleng	<i>MICHAELIS Jeff</i>	<i>Käerch</i>
<i>DIETRICH Gregory</i>	<i>Rued</i>	SCHONS-SCHMITZ Liette	Berbuereg
<i>GILLIG Daniel</i>	<i>Léntgen</i>	SOK Bovy	Houwald
JANSSEN Antoine	Berbuereg	THOMA Carole	Diddeleng
MARTINUZZI Fabio	Esch Abol	WEGENER Pit	Hueschtert-Folscht

ARBITRES NATIONAUX STAGIAIRES (1)

GORAJSKI Rafal *Houwald*

ARBITRES INACTIFS (2)

MARNACH Aly	Helleng	RIGO Michel	Zéisseng
-------------	---------	-------------	----------

JUGE-ARBITRES ET ARBITRES MÉRITANTS HONORAIRES

BARTHELEMY Ben †	HUBERTY Sonja	ROBERT Germain †
DELL Francis	JACOBY Marc	SCHMIT Camille
DIDONG Carlo †	KAYSER Marie-Josée	STEBENS Colette
FEYDER Vic	KINTZELÉ Simone	THOLL Romain †
GIRA Carlo	REGENWETTER Carine	WÜRTH Camille
GIRA Fernand †	REINERT Adrien †	
GIRA Willy †	RISCHARD Nicole ^(JAM) †	



ADATT a.s.b.l.
**Amicale des Arbitres de
Tennis de Table Luxembourg**

Présidents d'honneur	GIRA Willy † REINERT Adrien †
Caissière d'honneur	RISCHARD Nicole †
Président	SCHULZ Winfried (Gréiwemaacher)
Vice-Président	MOUSEL Aly (Cado Lampertsberg)
Vice-Présidente	RUPPERT Mylène (Uewerdonwen)
Secrétaire	NOËL Jean-Marie (Kordall)
Caissier	SCHECKEL Marc (Rued)
Membres	PASSAU Daniel (Féngg)
	PIERRET Pol (Union Lëtzebuerg)
	SCHULZ Cindy (Gréiwemaacher)

Adresse de correspondance:

FLTT
ADATT asbl
3, route d'Arlon
L-8009 Strassen
E-mail: adatt@pt.lu



Fiduciaire de l'Est

fidest.lu

+352 72 72 33 1

Nittaku®

PREMIUM 40+ ★★★



CELL-FREE

WETTKAMPFBÄLLE

MADE IN JAPAN



European Table Tennis Union



UPPER AUSTRIA 2024

THE KING OF THE BALLS

Gute Gründe mit dem nicht nur nach unserer Meinung
wohl besten Tischtennisball der Welt zu spielen?

NITTAKU PREMIUM 40+ ★★★ der offizielle Ball:

European Championships: • 2018 Alicante/Spain	• 2019 Nantes/France • 2020 Warsaw/Poland • 2021 Cluj-Napoca/Romania	• 2022 Munich/Germany • 2023 Malmo/Sweden • 2024 Linz/Austria	World Championships: • 2017 Düsseldorf/ Germany	Asian Cup: • 2018 Yokohama/ Japan
--	--	---	---	---



Special Olympics Luxembourg

Président: TRAVERSINI Roberto

Directeur national: KLONSKI Luc

Directrice sportive: TURMES Catherine E-mail: sport@specialolympics.lu

Coordinatrice des entraîneurs TT: LEXIS Monique E-mail: tabletennis@specialolympics.lu

Délégué FLTT au SOL: BREMER Corinne

Contact: Special Olympics Luxembourg
3, route d'Arion
L-8009 STRASSEN
Tel.: 40 77 22
E-mail: info@specialolympics.lu
www.specialolympics.lu



LUXEMBOURG PARALYMPIC COMMITTEE



Président: SCHREINER Marc E-mail: marc.schreiner@paralympics.lu

Directeur sportif: KIEFER Marc E-mail: marc.kiefer@paralympics.lu

Coordinateur sportif: FINKE Mathis E-mail: mathis.finke@paralympics.lu

Entraîneur TT: NEMES Olga E-mail: olganemes@yahoo.com

Délégué FLTT au LPC: BREMER Corinne

Contact: Luxembourg Paralympic Committee (asbl)
c/o Rehazenter
1, rue André Vésale
L- 2674 Luxembourg (Kirchberg)
Tel.: 26 98 28 28
E-mail : info@paralympics.lu
<http://www.paralympics.lu/>

CORRESPONDANTS DE PRESSE

LUXEMBURGER WORT

sport@wort.lu

Rédaction Sportive

Luxemburger Wort
L-2988 Luxembourg
Tél.: 49 93 - 407
Fax: 49 93 - 388

j.bjurstroem@gmail.com

BJURSTRÖM Jacob

jan.morawski@wort.lu

MORAWSKI Jan

daniel.kolbusch@wort.lu

KOLBUSCH Daniel

TAGEBLATT

sport@tageblatt.lu

Rédaction Sportive

7, avenue du Rock'n'Roll
L-4361 Esch-sur-Alzette
Tél.: 54 71 39
Fax: 54 47 60

nothumm@gmx.net

NOTHUM Mario

GSM: 621 17 32 34

LE QUOTIDIEN

sport@lequotidien.lu

Rédaction Sportive

7, avenue du Rock'n'Roll
L-4361 Esch-sur-Alzette
Tél.: 44 77 77 - 1
Fax: 44 77 - 331

REVUE

daniel.baltes@revue.lu

Rédaction Sportive

51, rue Emile Mark
L-4620 Differdange
Tél.: 49 81 81 - 1

BALTES Daniel

L'ESSENTIEL

sports@lessentiel.lu

Rédaction Sportive

115a, rue Emile Mark
L-4620 Differdange
Tél. : 26 58 66 - 614
Fax : 26 58 66 - 629

LETZEBURGER JOURNAL

journal@journal.lu

Rédaction Sportive

Résidence de Beauvoir
51, Rue de Strasbourg
L-1021 Luxembourg
Tél.: 49 30 33
Fax: 49 20 65

TELECRAN

telecran@telecran.lu

Rédaction

b.p. 1008
L-1010 Luxembourg
Tél.: 49 93 - 500
Fax: 49 93 - 590

ZEITUNG vum Letz. Vollek

info@zlv.lu

Rédaction Sportive

b.p. 403
L-4005 Esch-sur-Alzette
Tél.: 44 60 66 - 1
Fax: 44 60 66 - 66

Mental.lu

redaction@moin-mental.lu

Rédaction

RTL SPORT

rtlSPORT@clt-ufa.com
sport@rtl.lu

Rédaction Sportive

43, bd Pierre Frieden
L-1543 Luxembourg
Tél.: 42 142 – 3442

franky.hippert@rtl.lu
rich_simon@clt-ufa.com
jeff.kettenmeyer@rtl.lu
guy_seyler@clt-ufa.com

HIPPERT Fränky
SIMON Rich
KETTENMEYER Jeff
SEYLER Guy

Tél.: 42 142 – 3434
Tél.: 42 142 – 3407
Tél.: 42 142 – 3446
Tél.: 42 142 – 3446
samedi soir : GSM : 60330
Fax: 42 142 - 3439

RTL Télévision

rtlSPORT@clt-ufa.com

Rédaction Sportive

43, bd Pierre Frieden
L-1543 Luxembourg

tim_hensgen@clt-ufa.com
tom_hoffmann@clt-ufa.com
tom_flammang@clt-ufa.com
joseph@pt.lu

HENSGEN Tim
HOFFMANN Tom
FLAMMANG Tom
JOSEPH Jacques

Tél.: 42 142 - 7442
Tél.: 42 142 - 7446
Tél.: 42 142 - 7417
L-2614 Luxembourg
15, rue Pierre Thinnès
GSM: 621 15 61 23

DEN OPPENE KANAL - .dok

info@dok.lu

Rédaction Sportive

5, rue des Jardins
L-7325 Heisdorf

ELDORADIO

redaction@eldoradio.lu

Rédaction Sportive

b.p. 1344
L-1013 Luxembourg
Tél.: 40 95 09 - 1
Fax: 40 95 09 - 509

HONNERT,7

redaction@100komma7.lu

Rédaction

21a, Avenue J.F. Kennedy
L-1855 Luxembourg
Tél.: 44 00 44 1

sportspress.lu

info@sportspress.lu

LAHURE Petz
Président

b.p. 568
L-2015 Luxembourg
Tél.: 26 84 57 45
Fax: 26 84 57 46
GSM: 621 14 46 27

Journaliste indépendant

pilo@fonck.lu

FONCK Pilo

1, rue Rudy Herber
L-1749 Howald
Tél.: 48 35 04
GSM: 621 18 70 00

Les effectifs

(Nombre de membres licenciés au 30.06.2024)

Bartreng	285	Mamer	48
Houwald	186	Biekerech	47
Recken	148	Buerglënster	46
Lénger	134	Sandweiler	45
Lëntgen	116	Briddel	42
Nidderkærjeng	115	Kauneref	42
Diddeleng	106	Weimeschhaff	42
Hueschtert-F.	104	Helleng	42
Scheierbiereg	103	Elwen	41
Wëntger	97	Uewerdonwen	41
Ell	95	Osper	40
Esch Abol	89	Wolz	36
Stroossen	85	Altwis-Gaasp.	35
Rued	85	Gilsdref-V.	35
Berbuerg	85	Ouljen	34
Lënster	84	Réimech	34
Fénggeg	80	Nacher	33
Zéisseng	75	Leideleng	33
Nouspelt	73	Nidderpallen	32
Housen	72	Biwer	31
Cado	71	Wëlwerwolz	31
Eiter-Waldbr.	70	Miedernach	31
Mondorf	70	Käerch	31
Préizerdaul	67	Bech	29
Lenneng	67	Fréiseng	27
Meechtem	66	Viichten	25
Schëffleng	66	Schandel	24
Union	63	Mäertert	23
Kordall	62	Ensber-H.	23
Iechternach	62	Rammerech	20
Ettelbréck	62	Aischen	20
Fluessweiler	62	Welschent	16
Bäerdref	57	Habscht	15
Noumer	54	Feelen	13
Beetebuerg-P.	53	Houschent	6
Méischdref	53		
Biissen	52		
Groussbus-M.	49	Total membres	4534
Zolwer	49	Total clubs	75
Gréiwemaacher	49		

Tableau statistique

Saison	Clubs	Membres	Saison	Clubs	Membres	Saison	Clubs	Membres
36/37	6	---	66/67	65	1528	96/97	106	4251
37/38	12	---	67/68	75	1806	97/98	104	4295
38/39	14	---	68/69	81	1989	98/99	103	4293
39/40	16	---	69/70	82	2144	99/00	103	4262
40/41	---	---	70/71	87	2377	00/01	103	4279
41/42	---	---	71/72	88	2510	01/02	100	4305
42/43	---	---	72/73	94	2831	02/03	100	4310
43/44	---	---	73/74	96	3052	03/04	100	4176
44/45	---	---	74/75	102	3263	04/05	98	4263
45/46	14	185	75/76	103	3368	05/06	97	4306
46/47	22	354	76/77	101	3414	06/07	95	4250
47/48	24	508	77/78	106	3608	07/08	95	4222
48/49	24	660	78/79	111	3742	08/09	94	4279
49/50	22	332	79/80	110	3935	09/10	94	4247
50/51	22	312	80/81	111	4041	10/11	93	4188
51/52	16	224	81/82	109	4004	11/12	93	4195
52/53	16	256	82/83	107	3905	12/13	91	4223
53/54	16	295	83/84	111	3933	13/14	87	4155
54/55	19	357	84/85	112	4014	14/15	85	4048
55/56	23	427	85/86	113	3987	15/16	85	4066
56/57	27	537	86/87	112	4014	16/17	84	4163
57/58	31	612	87/88	111	4090	17/18	82	4220
58/59	37	723	88/89	111	4136	18/19	82	4210
59/60	38	794	89/90	110	4222	19/20	81	4269
60/61	44	901	90/91	110	4350	20/21	80	4270
61/62	46	977	91/92	112	4504	21/22	79	4433
62/63	51	1116	92/93	109	4527	22/23	76	4482
63/64	55	1193	93/94	110	4563	23/24	75	4534
64/65	61	1287	94/95	108	4432			
65/66	64	1458	95/96	107	4304			

DONIC blueStar

**HOCHGRIFFIGE BELAG OBERFLÄCHE
MIT NEUER NANOMOLEKÜLSTRUKTUR.**



Optimale Ankopplung des
Balles beim **Balltreffpunkt**



MAXIMIZE YOUR SPIN – CONTROL YOUR OPPONENT

Répartition des membres par catégorie

	<u>Messieurs</u>										<u>Dames</u>										<u>Total</u>
	Lo	Vét	Sen	U21	Jun	Cad	Min	Bjm	Pou	Tot	Lo	Vét	Sen	U21	Jun	Cad	Min	Bjm	Pou	Tot	
Aischen	3	5	2	1	-	-	-	-	-	11	4	1	2	-	2	-	-	-	-	9	20
Altwis-Gaasp.	17	8	4	-	-	-	-	-	-	29	2	3	1	-	-	-	-	-	-	6	35
Bäerdref	9	9	5	3	4	5	5	2	2	44	4	1	1	1	2	1	-	1	2	13	57
Bartreng	67	27	24	2	28	20	16	12	23	219	29	8	8	-	3	4	3	1	10	66	285
Bech	4	8	3	1	2	2	1	-	1	22	4	-	-	1	1	-	-	-	1	7	29
Beetebuerg-P.	11	19	4	-	5	3	-	2	3	47	4	2	-	-	-	-	-	-	-	6	53
Berbuerg	7	10	21	1	2	3	3	1	12	60	7	3	4	1	-	-	2	4	4	25	85
Biekerech	2	6	10	-	2	2	3	2	2	29	2	2	3	1	6	-	1	3	-	18	47
Biissen	8	15	14	-	3	3	2	-	-	45	3	-	2	-	1	1	-	-	-	7	52
Biwer	4	6	3	-	-	4	2	1	1	21	7	1	1	1	-	-	-	-	-	10	31
Briddel	10	7	9	2	5	3	-	-	-	36	5	-	1	-	-	-	-	-	-	6	42
Buerglënster	1	10	3	2	2	2	3	5	1	29	4	1	4	2	2	-	1	2	1	17	46
Cado	15	12	5	-	5	5	14	3	3	62	2	1	2	-	-	-	1	-	3	9	71
Diddeleng	15	16	14	5	7	4	4	8	7	80	4	4	4	-	-	2	3	2	7	26	106
Eiter-Waldbr.	13	18	11	2	2	3	7	-	4	60	5	1	3	-	1	-	-	-	-	10	70
Eil	21	16	6	-	3	3	4	6	8	67	16	1	3	-	1	-	1	5	1	28	95
Elwen	8	12	12	2	-	1	1	3	-	39	-	-	1	-	-	-	1	-	-	2	41
Ensber-H.	5	13	1	-	1	-	-	-	-	20	1	-	2	-	-	-	-	-	-	3	23
Esch Abol	26	18	23	1	4	7	1	-	-	80	6	-	1	-	-	1	1	-	-	9	89
Ettelbréck	22	9	12	1	5	-	1	-	-	50	7	1	2	2	-	-	-	-	-	12	62
Feelen	2	4	3	-	-	-	-	1	-	10	-	-	-	-	1	-	2	-	3	13	
Féngeng	11	17	17	2	3	2	-	3	5	60	13	2	1	-	1	1	-	-	2	20	80
Fluessweiler	8	22	9	-	4	3	1	2	1	50	2	1	2	-	3	-	-	3	1	12	62
Fréiseng	6	12	3	-	1	-	1	-	-	23	2	-	-	-	-	1	-	1	4	27	
Gilsdref-V.	4	14	5	1	2	-	1	-	-	27	5	-	3	-	-	-	-	-	-	8	35
Gréiwemaacher	11	7	10	1	4	1	2	-	-	36	4	3	2	-	3	-	-	1	-	13	49
Groussbus-M.	3	13	7	-	-	4	3	3	-	33	3	2	5	-	2	1	1	1	1	16	49
Habscht	2	7	4	-	-	-	-	-	-	13	2	-	-	-	-	-	-	-	-	2	15
Helleng	1	8	2	1	5	1	3	-	2	23	4	3	4	-	1	-	-	5	2	19	42
Houschent	2	4	-	-	-	-	-	-	-	6	-	-	-	-	-	-	-	-	-	0	6
Housen	8	15	9	2	5	2	7	1	-	49	13	-	4	-	1	-	2	2	1	23	72
Houwald	17	26	23	-	12	19	12	15	21	145	10	4	6	-	2	8	5	4	2	41	186
Hueschert-F.	14	16	23	4	5	1	3	2	7	75	11	3	4	1	2	-	2	3	3	29	104
Iechternach	16	13	13	-	3	1	1	1	-	48	6	1	2	3	-	-	2	-	-	14	62
Käerch	-	6	4	-	3	2	4	3	1	23	-	2	-	-	-	1	1	2	2	8	31
Kauneref	3	16	6	1	-	2	2	-	-	30	3	3	4	1	-	-	-	1	-	12	42
Kordall	17	10	15	-	3	-	1	3	2	51	6	-	-	-	1	1	-	1	2	11	62
Leideleng	4	11	6	1	2	3	2	-	-	29	4	-	-	-	-	-	-	-	-	4	33
Lénger	39	18	26	4	8	5	6	5	4	115	7	1	1	1	1	1	5	1	19	134	
Lenneng	5	18	14	3	3	3	2	1	6	55	2	-	4	-	5	-	-	1	-	12	67
Lënster	10	19	18	4	4	5	-	2	1	63	4	5	7	-	3	-	-	2	-	21	84
Léntgen	15	13	16	3	12	6	12	6	7	90	12	3	2	1	1	1	2	1	3	26	116
Mäertert	8	7	4	-	-	1	-	-	-	20	-	1	2	-	-	-	-	-	-	3	23
Mamer	19	8	2	-	2	2	4	3	-	40	7	1	-	-	-	-	-	-	-	8	48
Meechtem	18	13	6	1	-	1	2	2	-	43	8	-	9	-	2	3	1	-	-	23	66
Méischdref	5	6	7	-	3	1	5	2	2	31	2	8	2	1	2	2	2	3	-	22	53
Miedernach	6	8	8	1	2	-	-	1	1	27	1	-	1	-	1	-	-	-	1	4	31
Mondorf	7	9	8	2	6	4	3	10	4	53	4	2	2	-	3	1	3	2	-	17	70
Nacher	6	6	9	1	-	1	1	1	-	25	3	1	-	-	-	2	1	1	-	8	33
Nidderkärjeng	15	25	14	2	7	4	5	3	1	76	12	3	8	-	7	1	5	2	1	39	115
Nidderpallen	10	1	4	1	1	1	-	-	-	18	10	-	4	-	-	-	-	-	-	14	32
Noumer	6	7	9	-	5	2	1	1	-	31	9	1	4	3	3	1	-	1	1	23	54
Nouspelt	6	19	12	3	6	3	5	4	4	62	6	2	1	-	1	1	-	-	-	11	73
Oesper	2	9	6	1	1	1	1	2	-	23	6	1	7	2	1	-	-	-	-	17	40

Répartition des membres par catégorie

	<u>Messieurs</u>										<u>Dames</u>										<u>Total</u>
	Lo	Vét	Sen	U21	Jun	Cad	Min	Bjm	Pou	Tot	Lo	Vét	Sen	U21	Jun	Cad	Min	Bjm	Pou	Tot	
Ouljen	2	6	7	-	1	1	-	4	-	21	1	4	7	-	-	-	1	-	-	13	34
Préizerdaul	2	12	12	2	6	3	5	5	3	50	6	2	2	-	2	1	2	1	1	17	67
Rammerech	-	11	3	-	-	-	-	-	-	14	3	1	2	-	-	-	-	-	-	6	20
Recken	22	22	18	3	13	8	11	5	5	107	21	2	2	1	4	3	3	3	2	41	148
Réimech	7	9	6	2	-	-	-	-	-	24	6	2	1	-	-	1	-	-	-	10	34
Rued	7	19	13	1	5	5	3	2	1	56	9	4	8	1	3	-	3	-	1	29	85
Sandweiler	11	10	5	-	7	1	3	1	1	39	1	1	1	-	2	-	1	-	-	6	45
Schandel	5	3	7	3	1	-	-	-	-	19	5	-	-	-	-	-	-	-	-	5	24
Schëffleng	14	11	15	-	10	2	2	4	2	60	2	2	-	-	1	-	-	1	-	6	66
Scheierberg	31	12	17	4	3	2	5	3	2	79	11	1	2	2	-	-	3	1	4	24	103
Stroossen	3	26	13	1	2	8	2	11	10	76	3	1	4	-	-	-	-	1	-	9	85
Uewerdonwen	2	11	10	-	5	-	-	-	-	28	7	3	1	1	-	1	-	-	-	13	41
Union	11	11	12	2	6	2	5	5	-	54	1	-	3	-	-	1	-	3	1	9	63
Vüchten	5	5	5	1	-	-	-	1	-	17	2	3	3	-	-	-	-	-	-	8	25
Weimeschhaff	3	12	12	1	1	3	-	4	1	37	2	2	-	-	-	-	1	-	-	5	42
Welschent	-	9	2	-	-	-	-	-	-	11	2	1	2	-	-	-	-	-	-	5	16
Wëlwerwolz	2	5	1	-	-	3	1	4	-	16	8	-	1	-	-	1	1	2	2	15	31
Wëntger	17	11	16	1	5	-	8	3	3	64	23	2	3	1	2	-	-	2	-	33	97
Wolz	7	5	3	-	4	1	6	3	2	31	2	1	-	-	1	-	1	-	-	5	36
Zéisseng	4	17	10	2	2	4	9	11	6	65	4	1	1	-	1	-	-	3	-	10	75
Zolwer	7	19	6	2	3	6	1	1	1	46	2	-	-	-	-	-	-	-	1	3	49
	736	897	701	87	266	200	218	189	173	3467	418	116	179	28	81	43	59	78	65	1067	4534

CASINO 2000
Mondorf-les-Bains, Luxembourg

CASINO

CONCERTS & SHOWS

EAT & DRINK

HOTELS

YOUR DAILY DOSE OF ENTERTAINMENT

YOUR DAILY DOSE OF
FUN

CASINO2000.LU

f @ y in

RÉPARTITION DES MEMBRES PAR CATEGORIES D'ÂGE

SAISON	MESSIEURS											TOTAL
	LO	VET	SEN	U21	JUN	CAD	SCO	MIN	BJM	POU	S.T.O.	
23/24	736	897	701	87	266	200		218	189	173	3467	
22/23	571	1009	752	109	322	215		209	138	80	3405	
21/22	599	960	709	99	266	244		211	172	102	3362	
20/21	602	954	707	172	230	242		183	140		3230	
19/20	569	943	689	151	216	181		255	268		3272	
18/19	511	982	717	167	243	199		238	187		3244	
17/18	482	954	710	162	222	189		218	309		3246	
16/17	472	947	694	178	227	187		198	314		3217	
15/16	463	918	707	180	237	171		194	254		3124	
14/15	426	916	727	173	230	206		198	228		3104	
13/14	426	913	709	188	249	201		230	268		3184	
12/13	401	931	742	183	264	192		232	288		3233	
11/12	390	924	753	187	242	228		212	263		3199	
10/11	356	966	785	221	252	243		194	168		3185	
09/10	342	965	805	197	271	251		183	191		3205	
08/09	358	933	802	182	294	226		215	177		3187	
07/08	344	909	822	183	314	200		186	151		3109	
06/07	339	881	827	210	292	225		192	162		3128	
05/06	349	856	853	208	292	255		213	164		3190	
04/05	354	837	868	198	283	250		217	175		3182	
03/04	368	809	879	191	290	212		209	163		3121	
02/03	386	749	925		270	309	225	195	133		3192	
01/02	356	723	969		274	310	255	189	147		3223	

SAISON	DAMES											TOTAL
	LO	VET	SEN	U21	JUN	CAD	SCO	MIN	BJM	POU	S.T.O.	
23/24	418	116	179	28	81	43		59	78	65	1067	4534
22/23	385	138	206	35	98	44		66	66	39	1077	4482
21/22	395	130	198	33	78	70		46	65	56	1071	4433
20/21	403	127	205	57	64	72		48	64		1040	4270
19/20	333	115	191	54	72	48		83	101		997	4269
18/19	288	118	198	58	84	68		81	71		966	4210
17/18	282	115	181	57	86	58		73	122		974	4220
16/17	258	111	191	59	75	64		79	109		946	4163
15/16	256	112	184	57	75	78		71	109		942	4066
14/15	239	108	188	56	76	78		80	119		944	4048
13/14	255	109	181	65	76	70		102	113		971	4155
12/13	243	116	188	72	85	60		109	117		990	4223
11/12	237	114	192	67	86	76		85	139		996	4195
10/11	225	120	207	78	100	88		90	95		1003	4188
09/10	235	117	210	75	114	94		82	115		1042	4247
08/09	250	112	215	80	131	97		115	92		1092	4279
07/08	251	106	213	71	120	120		121	95		1097	4206
06/07	248	103	211	71	113	137		119	120		1122	4250
05/06	253	94	205	81	97	124		141	121		1116	4306
04/05	241	92	205	73	97	107		172	94		1081	4263
03/04	247	89	202	74	99	97		129	118		1055	4176
02/03	268	76	208		112	120	103	116	115		1118	4310
01/02	246	65	202		115	130	96	116	112		1082	4305

COMPÉTITIONS PAR ÉQUIPES : nombre des équipes participantes

SAISON	23/24	22/23	21/22	20/21	19/20	18/19	17/18	16/17	15/16	14/15	13/14	12/13	11/12	10/11	09/10	08/09
CHAMPIONNATS																
Seniors	353	350	354	389	408	418	428	432	440	457	463	448	458	473	471	466
Dames	12	4	4	4	4	8	8	8	4	4	4	4	5	4	4	13
Jeunes	52	62	67	42	8	70	77	68	68	76	99	159	135	148	154	136
Cadets (Scolaires)	124	111	91	87	118	94	118	116	113	123	135	39	45	69	69	58
Minimes	89	72	67	47	12	76	83	83	72	66	61	102	85	71	72	80
Jeunes-Filles																
Minimes-Filles							5	8	7	5	12	11	9	8		
Ladies-&Girls							20	15	15	21	21	24	23	23	34	
Total "Championnats"	630	599	583	569	550	666	739	730	719	752	795	787	760	796	804	753
COUPES																
Luxembourg 'Seniors'	22	26	26	19	15	16	15	15	15	15	15	16	16	15	15	15
Luxembourg 'Dames'	7	5	4	6	6	9	7	5	7	6	8	11	10	9	9	11
Frantz Think	7	14	18	19	22	23	30	27	33	28	33	33	39	37	36	44
Julien Mersch (Léon Schuler)	5	9	9	12	13	10	12	12	13	19	16	20	20	24	28	31
Jeunes	12	13	14	16	15	15	17	16	16	17	14	14	17	19	19	17
Teens	18	31	25	18	26	37	32	26	29	29	32	24	28	39		
Kids	31	31	27	32	38	40	47	39	38	40	45	42	35	31		
Félix Felten Challenge	45	59	53	68	75	75	87	91	99	97	115	108	118	125	139	145
Total "Coupes"	147	188	176	190	210	225	247	231	250	251	278	268	283	299	246	263
TOTAL "Champ. + Coupes"	777	787	759	759	760	891	986	961	969	1003	1073	1055	1043	1095	1050	1016

Bist du bereit
für eine völlig neue
Spielperformance?

DONIC
blueStar

FUSION aus einem leicht klebrigem
Obergummi und einer neuen einzigartig
elastischen Schwammstruktur.

Für eine optimierte Ballankopplung
und verbesserten Energietransfer
beim Balltreffpunkt.

Eine neue Ära des modernen Tischtennis
auf höchstem technischem Niveau
hat begonnen.

Nun neu auch mit blauer Oberfläche erhältlich.

DONIC[®]
CREATE SUCCESS

www.donic.com
info@donic.com



PARTICIPATION DANS LES COMPÉTITIONS INDIVIDUELLES

SAISON	23/24	22/23	21/22	20/21	19/20	18/19	17/18	16/17	15/16	14/15	13/14	12/13
--------	-------	-------	-------	-------	-------	-------	-------	-------	-------	-------	-------	-------

CHAMPIONNATS NATIONAUX INDIVIDUELS

Seniors	298	349	263	25*	362	315	318	312	332	323	395	308
Dames	78	80	61	10*	81	78	75	81	63	73	85	75
U21 Garçons	3	14	7	-	-	9	8	9	23	16	10	14
U21 Filles	-	-	-	-	-	2	2	0	0	0	0	0
Juniors Garçons	27	28	19	12	12	20	29	20	24	31	22	32
Juniors Filles	11	5	8	5	6	12	8	12	15	9	6	4
Cadets Garçons	28	25	30	12	12	21	19	21	23	31	27	27
Cadets Filles	6	4	9	9	8	6	8	6	14	12	10	14
Minimes Garçons	57	35	35	24	24	49	40	45	45	54	48	39
Minimes Filles	12	10	8	6	8	19	15	18	10	13	14	14
Préminimes Garçons	-	-	-	24	18	67	69	89	65	54	49	39
Préminimes Filles	-	-	-	9	9	16	23	26	33	35	18	16
Benjamins Garçons	61	43	38	-	-	-	-	-	-	-	-	-
Benjamins Filles	20	19	10	-	-	-	-	-	-	-	-	-
Poussins Garçons	56	29	19	-	-	-	-	-	-	-	-	-
Poussins Filles	15	10	8	-	-	-	-	-	-	-	-	-
Total "Championnats Nationaux Ind."	672	651	515	136	540	614	614	639	647	651	684	582

CRITÉRIUMS

Seniors	-	-	-	-	-	27	32	26	26	26	26	26
Dames	-	-	-	-	-	14	18	14	14	14	13	13
Juniors Garçons	22	16	16	6	26	25	29	23	26	16	16	16
Juniors Filles	6	8	9	4	9	6	10	10	12	6	9	8
Cadets Garçons	17	20	31	6	32	25	32	34	30	16	16	16
Cadets Filles	5	7	11	6	8	8	9	9	12	12	12	14
Minimes Garçons	55	31	29	8	69	52	66	46	49	70	46	53
Minimes Filles	14	7	6	4	13	19	20	20	16	13	13	23
Préminimes Garçons	-	-	-	-	61	72	74	86	64	54	63	70
Préminimes Filles	-	-	-	-	13	15	22	29	25	30	19	24
Benjamins Garçons	42	31	40	9	-	-	-	-	-	-	-	-
Benjamins Filles	20	13	12	4	-	-	-	-	-	-	-	-
Poussins Garçons	36	28	23	9	-	-	-	-	-	-	-	-
Poussins Filles	9	7	8	3	-	-	-	-	-	-	-	-
Total "Critériums"	226	168	185	59	231	263	312	297	274	257	233	263

CHAMPIONNATS RÉGIONAUX

Nord	452	526	-	-	454	401	415	421	372	327	335	335
Est	377	354	-	-	400	355	341	365	320	312	406	372
Centre/Sud	336	331	-	-	329	273	256	245	229	222	221	240
Total "Championnats Régionaux"	1165	1211	0	0	1183	1029	1012	1031	921	861	962	947
TOTAL	2063	2030	700	195	1954	1906	1938	1967	1842	1769	1879	1792

* Suite à la crise COVID-19, les Championnats Nationaux Seniors de la Saison 2020/2021 ont été joués en automne 2021, avec un nombre de participations restreint.

PREMIUM SL OUTDOOR

HIGH QUALITY
MADE IN GERMANY

Outdoor-Tischtennisplatte
der absoluten Superlative.
Maximale Ausstattung,
höchste technische Endstufe
und einzigartiges Design.
Entwickelt, um zu spielen
wie ein Profi.
Lieferung nahezu endmontiert.



STYLE
LINE BY **DONIC FUN**

NEW

Die Superlative bei Outdoor-Tischtennisplatten.
Vereint höchste Qualitätsansprüche mit coolem
Style-Line-Design. Ein Highlight in jedem Ambiente.



STYLE 1000 OUTDOOR

Premium Outdoor-Tischtennisplatte
mit maximaler Ausstattung für höchste
Ansprüche und endloses Spielvergnügen.



STYLE 800 OUTDOOR

Hochwertige Outdoor-Tischtennisplatte
mit sehr guter Ausstattung
für den ambitionierten Tischtennispieler.



STYLE 600 OUTDOOR

Die perfekte Allround-Outdoor-
Tischtennisplatte für den Einstieg in die
Welt des Tischtennis.



10 Jahre Garantie
auf die
Melaminharzoberfläche

Erhältlich bei Ihrem DONIC-Händler.

DONIC
CREATE SUCCESS
www.donic.com

YOUR GAME. YOUR STYLE. YOUR FUN.

Les clubs

Légende:

C	Adresse de correspondance	S	Secrétaire
P	Président	T	Trésorier
Rm	Responsable remise matchs/résultats	Sj	Salles de jeu principales
Rj	Responsable Jeunes	*	Numéro de téléphone privé
Rd	Responsable Dames		

Aischen (AS)

DT Eischen

(1951)

C	WEIS Jean-Marie, 24 rue de Hobscheid, L-8473 Eischen, Tél: * 39 82 52, GSM: 691 43 38 85, Email: weisjim@live.de
P/T	WEIS Jean-Marie, Tél: * 39 82 52, GSM: 691 43 38 85, Email: weisjim@live.de
S	WEIS Karin, GSM: 621 13 97 08, Email: karinweis203@gmail.com
Rm	KIRSCH Cyrille, GSM: 691 43 41 72, Email: cyrille.kirsch@education.lu
Sj	Hall sportif, 1A rue de la Gare, Eischen, Tél: 39 01 12, Tj: 8

Altwis-Gaasperech (AG)

DT Altwis-Gaasperech 17

(2017)

C	KLEMAN Alain, 22 rue Flammang, L-5618 Mondorf-les-Bains, GSM: 621 32 66 61, Email: dtaltwis-gaasperech17@pt.lu
P/Rm	RECKEL Steve, GSM: 621 27 77 51, Email: steve.reckel@mondorf-les-bains.lu
S	KLEMAN Alain, GSM: 621 32 66 61, Email: a.kleman@pt.lu
T	ROB Gilles, GSM: 691 66 89 68, Email: rob_gilles@yahoo.de
Sj	Centre Sportif Roll Delles, Place des Villes Jumelées, Mondorf les Bains, Tél: 23 60 55 90, Tj: 20 Centre Sportif Roll Delles, Place des Villes Jumelées, Mondorf les Bains, Tél: 23 60 55 90, Tj: 5 (Salle de rechange)

Bäerdref (BD)

DT Berdorf

(1962)

C	HURT Carlo, 62 rue d'Echternach, L-6250 Scheidgen, Tél: * 79 98 23, GSM: 691 79 98 23, Email: secretariat@dtberdorf.lu
P/Rm	POOS Pierrot, Tél: * 79 90 19, GSM: 691 79 90 19, Email: secretariat@dtberdorf.lu / ppoos@pt.lu
S	HURT Carlo, Tél: * 79 98 23, GSM: 691 79 98 23, Email: secretariat@dtberdorf.lu
T	APEL John, Tél: * 72 04 32, GSM: 621 16 25 01, Email: secretariat@dtberdorf.lu
Rj	JADE Quentin, GSM: 621 64 06 84, Email: secretariat@dtberdorf.lu
Sj	Hall sportif am Martbesch, Am Martbesch, L-6550 Berdorf, Tél: +352621462160, Tj: 16

Bartreng (BT)

Dësch-Tennis Frënn Bartreng

(1961)

C	RAUCHS Claude, 30 cité am Bruch, L-8062 Bertrange, Tél: 27 44 91 22 500, GSM: 691 88 83 79, Email: info@dtfb.lu / claude.rauchs@bcr.lu
P	FEHR Thomas, GSM: 691 99 11 39, Email: thomasfehr@gmx.de
S/Rm/Rj	RAUCHS Claude, Tél: 27 44 91 22, GSM: 691 88 83 79, Email: info@dtfb.lu / claude@rauchs.lu
T	ENDERS Patrick, GSM: 621 35 99 59, Email: keess@dtfb.lu
Sj	Centre sportif Niki Bettendorf (Salle TT, étage -2), 4 Beim Schlass, L-8058 Bertrange, Tj: 12 (championnats / coupes) Centre sportif Niki Bettendorf (Salle TT, étage -1), 4 Beim Schlass, L-8058 Bertrange, Tj: 16 (salle de rechange / tournoi)

Bech (BC) DT Bech (1974)

C WEIDES Marc, 3 Bëiwerwiss, L-6230 Bech, Tél: * 79 05 20, GSM: 621 28 16 65, Email: marc.weides@pt.lu

P/Rm/Rj/Rd SCHMIT Claude, Tél: * 26 72 07 46 / 47 98 21 015, GSM: 621 61 56 89, Email: smiddy@pt.lu

S WEIDES Marc, Tél: * 79 05 20, GSM: 621 28 16 65, Email: marc.weides@pt.lu

T THILL Yves, GSM: 661 63 23 40, Email: yvesthill@hotmail.com

Sj Hanner Bra, 11 Hanner Bra, L-6231 Bech, Tél: 79 94 59, Tj: 4
Centre sportif Rénerth, Schoulstrooss, L-6830 Berbourg, Tél: 71 93 63 50, Tj: 14 (salle de rechange)

Beetebuerg-Peppeng (BP) DT Bettembourg-Peppange (1946)

C THEIS Fränk, 21 rue Belle-Vue, L-3345 Leudelange, GSM: 691 37 80 02, Email: dtbp@pt.lu

P FRISCH Jos, Tél: * 51 10 14, GSM: 621 13 20 05, Email: joseph.frisch@ck.lu

S/Rm THEIS Fränk, GSM: 691 37 80 02, Email: dtbp@pt.lu / frank.theis@pt.lu

T ZUANG Max, GSM: 621 51 41 46, Email: zuangmax@gmail.com

Rj VAN GOIDSENOVEN Jeff, GSM: 621 36 69 55, Email: jvangoids@gmail.com

Sj Hall omnisports - SEA Reebou, 64 rue Marie-Thérèse, L-3257 Bettembourg, Tj: 15

Berbuerg (BB) DT Berbourg (1975)

C SCHMIT Francis, 16 am Wangert, L-6830 Berbourg, Tél: * 71 91 45, GSM: 691 71 91 45, Email: secretariat@dtberbuerg.lu

P SCHMIT Francis, Tél: * 71 91 45, GSM: 691 71 91 45, Email: secretariat@dtberbuerg.lu

S SCHOLTES Laurence, GSM: 621 41 19 21, Email: secretariat@dtberbuerg.lu

T THILL Michelle, GSM: 621 77 35 00, Email: michthi@pt.lu

Rm SCHMIT Jeff, GSM: 691 59 49 44, Email: schmit-jeff@hotmail.de

Rj MICHELS Joé, GSM: 691 99 49 87, Email: micjo092@hotmail.com

Sj Centre sportif Rénerth, Schoulstrooss, L-6830 Berbourg, Tél: 71 93 63 50 / 691 71 91 45, Tj: 14
Hanner Bra, 11 Hanner Bra, L-6231 Bech, Tél: 79 94 59, Tj: 8 (salle de rechange)

Biekerech (BK) DT Beckerich (1957)

C AUMASSON Fabienne, 18 Dikrecherstrooss, L-8550 Noerdange, GSM: 621 37 74 09, Email: fabienne.aumasson@dtbiekerech.lu

P ZELLINGER Eric

S AUMASSON Fabienne

T STALTER Pit

Rm GLOESENER Anne, GSM: 621 52 81 56, Email: anne.gloesener@dtbiekerech.lu

Rj SCHMIT Maurice, Email: maurice.schmit@dtbiekerech.lu

Sj Sportshaal, 3 Jos Seyler Strooss, L-8521 Beckerich, Tél: 621 52 81 56, Tj: 16

Biissen (BS) DT Bissen (1961)

C SCHAUS Christian, 15 am Grënnchen, L-7778 Bissen, Tél: * 26 88 54 74 / 42 42 19 11, GSM: 621 15 10 28, Email: schausc@pt.lu

P/T SCHAUS Christian, GSM: 621 15 10 28, Email: schausc@pt.lu

S BRUCHER Tania, GSM: 661 38 79 11, Email: taniabr@pt.lu

Rm MAAS Paul, GSM: 691 51 36 74, Email: paulmaas@pt.lu

Rj/Rd BARTHELEMY Michèle, GSM: 661 77 50 03, Email: michele.barthelemy@education.lu

Sj Hall Sportif, 1 rue des Sports, L-7795 Bissen, Tél: 621 15 10 28, Tj: 20

Biwer (BW) DT Olympique Biwer (1960)

C THEIS Kevin, 34 rue de Niederdonven, L-5401 Ahn, GSM: 621 40 95 95, Email: info@dto-biwer.lu

P/Rj THEIS Kevin, Tél: * 26 71 09 86, GSM: 621 40 95 95, Email: kevin.theis@dto-biwer.lu

S/Rm PEZ Lisa, GSM: 621 48 29 88, Email: lisa.pez@dto-biwer.lu

T/Rd NILLES Sylvie, GSM: 691 40 73 77, Email: sylvie.nilles@dto-biwer.lu

Sj Hall des Sports Biwer, 8 Schoulstrooss, L-6833 Biwer, Tél: 621 40 95 95, Tj: 10

Briddel (BR) DT Saint-Hubert Bridel (1965)

C BOENTGES Lee-Roy, 22 rue de Mersch, L-8181 Kopstal, GSM: 621 29 93 93, Email: dtbridel@gmail.com
P BELCHE Eric, GSM: 661 33 16 99, Email: dtbridel@gmail.com
S HOLZ Jannik, Email: dtbridel@gmail.com
T/Rm BOENTGES Lee-Roy, Email: dtbridel@gmail.com
Sj Nouveau Hall sportif, 9 rue Francois-Christian Gerden, L-8132 Bridel, Tél: 28 83 83 23, Tj: 20

Buerglënster (BL) DT Bourglinster (1983)

C FROST-MULLER Nicole, 5 um Fronert, L-6160 Bourglinster, Tél: * 78 98 24, GSM: 621 73 95 75, Email: dtbuerglënster@gmail.com
P FROST-MULLER Nicole, Tél: * 78 98 24, GSM: 621 73 95 75, Email: dtbuerglënster@gmail.com
S/Rd BILTGEN Jillian, GSM: 621 26 40 85, Email: dtbuerglënster@gmail.com
T/Rm POMMERELL Rick, GSM: 661 21 76 61, Email: dtbuerglënster@gmail.com
Rj REUTER Paul, GSM: 621 21 58 81, Email: dtbuerglënster@gmail.com
Sj Salle polyvalente (Grondschoul), Coin rue d'Imbringen et rue de l'Ecole, L-6162 Bourglinster, Tél: 621 73 95 75 / 26 78 05 17, Tj: 6

Cado Lampertsbiërg (CD) DT Cado Limpertsberg (1937)

C WELTER André, 51 rue Jean Mercatoris, L-7237 Helmsange, GSM: 621 45 46 49, Email: dt.cadolim@pt.lu
P BAUER Maurice, Tél: * 43 49 55, GSM: 621 25 43 97, Email: m.bauer@pt.lu
S/Rm/Rj WELTER André, GSM: 621 45 46 49, Email: dt.cadolim@pt.lu
T BRAUN Alain, Tél: * 31 32 87, Email: alain.braun@education.lu
Sj Halle Victor Hugo, 62 avenue Victor Hugo, L-1750 Luxembourg, Tél: 621 45 46 49 / 691 44 72 70, Tj: 8

Diddeleng (DL) DT Diddeleng (1960)

C KOEHLER Luc, 61 an der Merzel, L-8350 Garnich, GSM: 661 70 59 56, Email: dtd@dtd.lu
P/Rm DIVO Marvin, GSM: 621 17 53 06, Email: dtd@dtd.lu
S KOEHLER Luc, GSM: 661 70 59 56, Email: dtd@dtd.lu
T LAHR Daniel, Email: dtd@dtd.lu
Rj HANSEN Patrick, Email: dtd@dtd.lu
Sj Ecole Boudersberg, 51 route de Boudersberg, L-3428 Dudelange, Tél: 51 61 21 588, Tj: 6 (Sen 1-6 / Dam/Jun/Cad/Min)
Ecole Lenkeschléi, 23 rue Milly Steinmetz-Ludwig, L-3517 Dudelange, Tj: 6 (Sen 7-8)
Lycée Nic Bieber, Annexe Alliance, 100 rue Reiteschkopp, L-3476 Dudelange, Tél: 51 61 21 516, Tj: 16 (salle de rechange)

Eiter-Waldbriedemes (EW) TdT Oetrange-Waldbredimus (2010)

C OMS Mara, 16 rue de la Montagne, L-5460 Trintange, Tél: * 26 35 21 45, GSM: 661 27 79 99, Email: mara.oms@gmail.com
P SCHMIT Marco, Tél: * 35 93 06, GSM: 621 15 34 37, Email: mar.mit@gmx.net
S GODART Gilbert, Tél: * 23 66 03 46, GSM: 661 66 03 46, Email: gigodart@pt.lu
T REUTER Patrick, Tél: * 29 54 05, GSM: 691 29 54 05, Email: reupat@yahoo.de
Rm OMS Christian, Tél: * 26 35 21 45, GSM: 621 43 25 04, Email: chrisoms@pt.lu
Rj OMS Thierry, Tél: * 26 35 21 45, GSM: 661 99 07 27, Email: omsthierry@gmail.com
Sj Pingpongssall, 40 rue de Syren, L-5316 Contern, Tél: 26 78 69 584, Tj: 8

Eil (EL)

DT Eil

(1958)

- C SCHMOL Steve, 2A rue de Mertzig, L-9173 Michelbuch, GSM: 621 18 63 78, Email: deschtennisell1958@gmail.com
- P REISER Guy, GSM: 621 16 81 47, Email: guyreiser@outlook.com
- S SCHMOL Steve, GSM: 621 18 63 78, Email: schmol.steve@gmail.com
- T/Rd EVEN Simone, GSM: 621 77 27 17, Email: evensim@pt.lu
- Rm HEMMER Sonia, GSM: 621 43 85 79, Email: sohem@hotmail.com
- Rj GOEDERT Steve, GSM: 691 42 20 52, Email: steve.goedert@education.lu
- Sj Sportschal, um Fräschepillchen, L-8530 Eil, Tj: 12 (toutes les équipes)

Elwen (EN)

DT Troisvierges

(1971)

- C SCHAAK Luc, Duarrefstrooss 79, L-9960 Hoffelt, Tél: 24 59 31 06, GSM: 621 27 96 99, Email: lschaack@pt.lu
- P/Rm STEPHANY Tom, Tél: 99 81 32 21, GSM: 621 25 74 90, Email: stephany@pt.lu
- S SCHAAK Luc, Tél: 24 59 31 06, GSM: 621 27 96 99, Email: lschaack@pt.lu
- T OLY Tom, GSM: 691 97 80 66, Email: toly@live.de
- Rj HEINEN Harry, GSM: 621 27 68 70, Email: harryheinen80@gmail.com
- Sj Centre sportif, 20 route de Binsfeld, L-9912 Troisvierges, Tél: 99 76 12 39, Tj: 8

Ensber-Heischent (EH)

DT Ensber-Heischent

(1975)

- C MERTENS Serge, 17 a Klatzber, L-9150 Eschdorf, GSM: 691 50 55 20, Email: dtensber@gmail.com
- P WOLTER Jeannot, GSM: 621 48 48 42, Email: dtensber@gmail.com
- S/Rm MERTENS Serge, GSM: 691 50 55 20, Email: dtensber@gmail.com
- T KOENIG Charles, GSM: 661 56 56 25, Email: dtensber@gmail.com
- Sj Centre sportif, 11 an der Driicht, L-9666 Lultzhausen, Tél: 89 90 90, Tj: 6

Esch Abol (EA)

DT Esch-Abol

(1964)

- C PLIER Romain, 2 rue des Gaulois, L-3432 Dudelange, GSM: 661 96 02 22, Email: r.plier@outlook.com
- P KOHL Laurent, GSM: 691 50 45 16, Email: lkohl@pt.lu
- S PLIER Romain, GSM: 661 96 02 22, Email: r.plier@outlook.com
- T FAHA Raymond, Tél: * 55 08 79, GSM: 621 28 74 50, Email: raymfaha@gmail.com
- Rm SAVIANO Sabato, GSM: 621 18 42 01, Email: sabato@pt.lu
- Rj JOANNÉS Olivier, Email: oljoannes@gmail.com
- Sj Centre Omnisports Henri Schmitz (Hall 2), bvd. Hubert Clement, L-4064 Esch-sur-Alzette, Tél: 55 26 48, Tj: 6

Ettelbréck (ET)

DT Etzella Ettelbruck

(1948)

- C WAGENER Kevin, 19 rue des Tisserands, L-9574 Wiltz, GSM: 691 13 28 36, Email: office@dtetzella.lu
- P DIJOU Stéphane, GSM: 621 46 52 08, Email: dijoust@pt.lu
- S WAGENER Kevin, GSM: 691 13 28 36, Email: office@dtetzella.lu
- T RIZZI Angela, GSM: 621 77 39 07, Email: angelarizzi1972@gmail.com
- Rm KREMER Marc, GSM: 661 51 87 26, Email: marckremer39@gmail.com
- Rj ENTENICH Luca, GSM: 621 77 39 07, Email: lucaent04@gmail.com
- Sj Hall Sportif Frankie Hansen, rue du Deich, L-9012 Ettelbruck, Tél: 81 91 81 - 251, Tj: 10

Feulen (FE)

DT 95 Feulen

(1995)

- C MAJERUS Pol, 7 route d'Arlon, L-9176 Niederfeulen, GSM: 621 62 04 88, Email: polmajerus@gmail.com
- P/Rj/S MAJERUS Pol, GSM: 621 62 04 88, Email: polmajerus@gmail.com
- T MAJERUS Théo, GSM: 621 59 51 57, Email: tml1953@outlook.de
- Rm KNOPS Michel, GSM: 661 66 09 66, Email: michel_knops@hotmail.com
- Sj Hall sportif, 44 route de Bastogne, Niederfeulen, Tél: 621 62 04 88, Tj: 8

Féngg (FG) DT Féngg (1958)

C PASSAU Daniel, 71 rue de Niederkorn, L-4762 Pétange, GSM: 661 77 48 00, Email: secretariat@dtfengig.lu

P/Rm THORN Christian, Tél: 28 84 35 21, GSM: 691 53 09 59, Email: christian.thorn@pt.lu

S PASSAU Daniel, GSM: 661 77 48 00, Email: danielpassau1991@gmail.com

T SCHMITZ Jean-Jacques, GSM: 691 29 71 64, Email: schmitz@rohatec.lu

Rj THORN Jeannot, Tél: * 38 07 28, GSM: 691 18 58 46

Sj Hall Omnisports, rue de Sélange, L-4965 Clemency, Tél: 50 05 52 752, Tj: 8 (Sen 1-6 / Coupes)
Salle sportive "Veräinsbau", 31 rue Centrale, L-4978 Fingig, Tél: 50 05 52 765, Tj: 4 (Sen 7-8 / Cadets)

Fluessweiler (FW) DT Gemeng Fluessweiler (2013)

C RIES Marco, 40 rue des Romains, L-5433 Niederdonven, Tél: * 76 89 37, GSM: 621 73 70 65, Email: marco_ries@pt.lu

P GRÜN John, Tél: * 76 82 60, GSM: 691 27 03 97, Email: john.grun@education.lu

S RIES Marco, Tél: * 76 89 37, GSM: 621 73 70 65, Email: marco_ries@pt.lu

T WINTERSDORFF Jean-Marc, Tél: * 75 00 17, GSM: 621 26 07 47, Email: macwinti@gmail.com

Rj/Rm PEREIRA Paulo, GSM: 691 83 14 16, Email: licemopa717200@gmail.com

Sj Hall omnisports 1, L-5499 Dreibern, Tél: 76 06 04, Tj: 10 (Sen 1,5,6)
Hall omnisports 2, L-5499 Dreibern, Tél: 76 06 03, Tj: 6 (Sen 2,3,4)

Fréiseng (FR) DT Frisange (1970)

C RUSCITTI Bob, 7, rue Pierre d'Aspelt, L-5710 Aspelt, GSM: 691 83 47 47, Email: ruscbob@hotmail.com

P HEUERTZ Carlo, Tél: * 23 66 80 24, GSM: 621 26 82 05, Email: heuertzc@pt.lu

S RUSCITTI Bob, GSM: 691 83 47 47, Email: ruscbob@hotmail.com

T ZEBROWSKY Julien, GSM: 691 11 82 39, Email: julien.zebrowsky@gmail.com

Rm HEUERTZ Tom, GSM: 661 95 15 69, Email: heuertz_tom@hotmail.com

Sj Centre sportif Romain Schroeder, 10 Munnereferstroos, Frisange, Tj: 10

Gilsdref-Veinen (GV) DT Gilsdref-Veinen (2013)

C KRIES Pol, 3A rue Principale, L-9370 Gilsdorf, Tél: * 80 28 66, GSM: 621 28 24 31, Email: polkries@pt.lu

P KRIES Pol, Tél: * 80 28 66, GSM: 621 28 24 31, Email: polkries@pt.lu

S VAESSEN Peter, Tél: * 37 92 46, GSM: 621 36 00 93, Email: pvaessen@pt.lu

T HOFFMANN Marco, Tél: * 26 80 02 93, GSM: 621 24 34 56, Email: mahoffma@pt.lu

Rm VAN ZELST Ronald, Tél: * 26 80 31 98, GSM: 661 68 19 82, Email: ronvanz@yahoo.de

Rj THILLEN Frank, Tél: * 80 85 44, GSM: 691 20 85 44, Email: frank.thillen@education.lu

Sj Centre polyvalent, rue des Jardins, L-9371 Gilsdorf, Tél: 621 28 24 31, Tj: 6 (Sen 1-3)
Centre sportif Larei, rue Charles Mathias André (près de HELP), L-9425 Vianden, Tél: 661 81 12 41, Tj: 12 (Coupes)
Hall sportif, 1 rue Neuve, L-9355 Bettendorf, Tél: 621 28 24 31, Tj: 8 (salle de rechange)

Gréiwemaacher (GW) DT Grevenmacher (1964)

C HORTSCH Ronny, 20 Rue Francois Nockels, L-6348 Capellen, GSM: 621 45 74 30, Email: dt-grevenmacher@outlook.com

P/Rm SANTOMAURO Giuseppe, Tél: * 26 55 11 16, Email: giuseppe@rbf.lu

S/Rj HORTSCH Ronny, Email: ronnyhortsch@outlook.com

T SANTOMAURO Michele, Email: info@rbf.lu

Sj Salle TT (Hall sportif Op Flohr), 5 Leitschbach, L-6751 Grevenmacher, Tél: 621 45 74 30, Tj: 5
Hall Omnisport Op Flohr, 5 Leitschbach, L-6751 Grevenmacher, Tél: 621 45 74 30, Tj: 12

Groussbus-Mäerzeg (GM) DT Groussbus-Mäerzeg (1997)
C KASS Martine, 22A rue principale, L-8834 Folschette, GSM: 691 84 19 83, Email: dt-g-m@outlook.fr
P GLESENER Claude, Tél: * 88 92 40, GSM: 621 70 44 90
S KASS Martine, GSM: 691 84 19 83
T BESCH Marc, GSM: 621 74 45 91
Rm RICK Jeff, GSM: 691 71 25 23, Email: rickjeff84@yahoo.de
Rj KEMP Nicole, GSM: 621 30 38 30
Sj Hall omnisports, 22 rue Principale, L-9168 Mertzg, Tél: 83 82 44 220, Tj: 12 (Seniors)
Hall polyvalent, 5 rue de Bastogne, L-9154 Grosbous, Tél: 88 93 83, Tj: 4 (Coupes / Jeunes)

Habscht (HB) DT Green Boys Hobscheid (1956)
C BINTZ Alex, 96 rue de Kreuzerbuch, L-8370 Hobscheid, GSM: 661 88 53 18, Email: a.bintz@carrelagesbintz.lu
P/Rm BINTZ Alex, GSM: 661 88 53 18, Email: ab0909@outlook.com
S BOULANGER Ben, Email: ben.boulben98@mail.com
T FABER Jeannot, Tél: * 39 51 16, GSM: 691 30 09 07, Email: jefaber@pt.lu
Sj Centre sportif, rue de la Gare, L-8471 Eischen, Tél: 621 28 91 77, Tj: 4

Helleng (HE) DT Hellange (1967)
C HANSEN Sandy, 3 rue J.A. Zinnen, L-3286 Bettembourg, GSM: 691 82 56 95, Email: contact@dhelleng.lu
P MEYER Luc, GSM: 621 23 08 06, Email: luc.meyer80@outlook.com
S/Rj HANSEN Sandy, GSM: 691 82 56 95, Email: sandy.hansen81@gmail.com
T HOLTZEM Laurent, GSM: 661 29 14 61, Email: holri@pt.lu
Rm/Rd DEGREEF Jill, GSM: 691 73 58 90, Email: jill.degreef@gmail.com
Sj Sportzenter Romain Schroeder, 10 Munnereferstrooss, L-5750 Frisange, Tél: 621 36 10 86, Tj: 8
Centre Polyvalent, 6 Crauthemerstrooss, Hellange, Tél: 691 82 56 95, Tj: 6 (salle de rechange)

Houschent (HT) DT Hoscheid (1971)
C SCHMIT Victor, 25 Burewee, L-9377 Hoscheid, Tél: * 90 81 73, Email: vvschmit@pt.lu
P TELEN Roger, Email: rogetelen7@gmail.com
S SCHMIT Victor, Email: vvschmit@pt.lu
T/Rm WAGENER Paul, Email: pwagener@pt.lu
Sj Hall sportif (Tennishal) - Parc Hosingen, L-9836 Hosingen, Tél: 92 95 98 400, Tj: 2

Housen (HS) DT Hosingen (1979)
C EICHER Nico, 11 bei der Kapell, L-9809 Hosingen, GSM: 691 92 00 61, Email: dthousen@outlook.com
P EICHER Nico, GSM: 691 92 00 61, Email: dthousen@outlook.com
S RIPP Laurent, GSM: 621 48 17 88, Email: dthousen@outlook.com
T SCHANK Luc, GSM: 691 62 86 55, Email: dthousen@outlook.com
Rm SCHANK Laurent, GSM: 691 92 00 74, Email: dthousen@outlook.com
Rj SCHUSTER Alain, GSM: 621 71 75 78, Email: dthousen@outlook.com
Sj Hall sportif - Parc Hosingen, 2 Am Parc, L-9836 Hosingen, Tél: 92 95 98 400, Tj: 20

Houwald (HW) DT Howald (1968)
C POLFER Philippe, 20 um Hiwwel, L-8425 Steinfort, GSM: 621 79 79 82, Email: deschtennishouwald@gmail.com
P SCHREIBER Frank, GSM: 661 78 78 00, Email: mail@frankschreiber.lu
S/Rm POLFER Philippe, GSM: 621 79 79 82, Email: philippe_fcb@hotmail.de
T BACKES Josée, GSM: 621 19 40 46, Email: josee.backes@pt.lu
Rj MARKOVSKI Ian, GSM: 621 73 41 42, Email: markovski.ian@gmail.com
Sj Centre sportif et de loisirs 'Holleschbierg', rue du Stade 2000, L-5940 Hesperange, Tél: 36 08 08 59 50, Tj: 10

Hueschtert-Folscht (HF)

DT Hostert-Folschette

(1972)

- C DECKER Erny, 5 rue de la Fontaine, L-8834 Folschette, Tél: * 23 62 06 12, GSM: 621 24 12 21, Email: mail@dthostertfolschette.net
- P CLOSENER Guy, Email: landyguy@pt.lu
- S DECKER Erny, Tél: * 23 62 06 12, GSM: 621 24 12 21, Email: erny.decker@football.lu
- T EYSCHEN Marie-Louise, Email: closener@pt.lu
- Rm WILTGEN Pit, GSM: 661 74 56 62, Email: wiltgen_pit@yahoo.de
- Rj DECKER Serge, GSM: 621 47 57 43, Email: decker_serge@hotmail.com
- Sj Centre culturel et sportif (salle 1), rue Principale, Folschette, Tél: 26 62 95 34, Tj: 4 (Sen 1-5 / Cad//Min/Jeu/Coupees)
Centre scolaire et sportif, rue d'Arnsdorf, Koetschette, Tél: 621 24 12 21, Tj: 9 (Sen 6-9)
Centre culturel et sportif (salle 2), rue Principale, Folschette, Tél: 26 62 95 34, Tj: 4 (Sen 10)

lechternach (JN)

DT Echternach

(1955)

- C BERMES Tom, 33 rue Grégoire Schouppe, L-6479 Echternach, GSM: 691 72 99 46, Email: bermesto@pt.lu
- P BODEN Fernand, Tél: * 72 94 05, GSM: 621 15 44 95, Email: bodenf@pt.lu
- S/T BERMES Tom, GSM: 691 72 99 46, Email: bermesto@pt.lu
- Rm BODEN Laurent, GSM: 621 67 47 21, Email: laurentboden@hotmail.com
- Sj Hall sportif provisoire Am Bréil, rue de la Chapelle, L-6419 Echternach, Tj: 8

Käerch (KH)

DT Koerich

(1967)

- C GOELFF David, 7 rue de Kreuzerbuch, L-8370 Hobscheid, GSM: 661 60 69 74, Email: dtkoerich@gmail.com
- P/Rm MOLLING Marc, GSM: 661 37 65 95, Email: dtkoerich@gmail.com
- S GOELFF David, Email: dtkoerich@gmail.com
- T/Rj MICHAELIS Jeff, GSM: 621 76 66 80, Email: dtkoerich@gmail.com / micje990@gmail.com
- Sj Sportshal, 1 neie Wee, L-8385 Koerich, Tél: 39 97 241, Tj: 16

Kauneref (KA)

DTC Excelsior Kaundorf

(1959)

- C BACKES Luss, 15 am Eweschtduerf, L-9662 Kaundorf, GSM: 621 63 80 30, Email: luss.backes@education.lu
- P ROLLES Marc, GSM: 621 16 97 96, Email: marcrolles@hotmail.com
- S BACKES Luss, GSM: 621 63 80 30, Email: luss.backes@education.lu
- T/Rm/Rj STEICHEN Christiane, GSM: 621 21 30 98, Email: steichench@yahoo.de
- Sj Centre sportif - École régionale Uewersauer, 15 rue Mgr Fallize, L-9655 Harlange, Tél: 621 21 30 98, Tj: 16

Kordall (KD)

DT Kordall 95 Gemeng Péiteng

(1995)

- C NOËL Jean-Marie, 5 rue Gustave Wilhelmy, L-7558 Rollingen, GSM: 661 79 12 46, Email: bureau@dtkordall.lu
- P FLAMMANG Patrick, Email: bureau@dtkordall.lu
- S NOËL Jean-Marie, GSM: 661 79 12 46, Email: bureau@dtkordall.lu
- T MORBACH Marc, Email: tresorier@dtkordall.lu
- Rm FRANCK Jean-Luc, GSM: 661 11 84 84, Email: bureau@dtkordall.lu
- Sj Centre de loisirs - Salle René Schmitz, rue Grousswiss, L-4875 Lamadelaine, Tél: 661 11 84 84, Tj: 7

Leideleng (LD)

DT Leudelange

(1964)

- C STYR Laurent, 13 am Groussfeld, L-5239 Sandweiler, Tél: * 26 36 09 36, GSM: 621 24 04 58, Email: dtleideleng64@gmail.com
- P/Rj STYR Laurent, Tél: * 26 36 09 36, GSM: 621 24 04 58, Email: laurentstyr@gmail.com
- S STYR Alain, Tél: * 31 44 88, GSM: 621 75 39 33, Email: alain.styr@pt.lu
- T OLINGER Laurent, Tél: * 55 53 21 / 55 55 89 1, GSM: 621 26 19 23, Email: olinger.l@esch.lu
- Rm FEIPEL Claude, Tél: 31 02 62 242, GSM: 621 31 16 90, Email: claudfeipel@strassen.lu
- Sj Hall Omnisports, 7 place des Martyrs, L-3361 Leudelange, Tél: 37 89 58, Tj: 8
Hall omnisports (salle DTL), 7 place des Martyrs, L-3361 Leudelange, Tél: 37 89 58, Tj: 2

Lénger (LG) DT Entre-Nous Linger (1961)
 C GRATIA Steve, 8 rue d'Esch, L-4985 Sanem, GSM: 661 19 91 41, Email: deschtennislenger@gmail.com
 P LUTGEN Edmond, GSM: 691 90 29 74, Email: edmlut1@yahoo.com
 S GRATIA Steve, GSM: 661 19 91 41, Email: deschtennislenger@gmail.com
 T CLEES Georges, GSM: 661 30 28 43, Email: clees.georges@pt.lu
 Rm DAL ZOTTO Alessio, GSM: 691 59 13 14, Email: alesdz@hotmail.com
 Rj SCORNAIENCHI David, GSM: 691 82 24 00, Email: dave.scorni@gmail.com
 Sj Sportshal Lénger, 12 rue de la Libération, L-4797 Linger, Tél: 50 05 52 272 / 50 05 52 271, Tj: 8

Lenneng (LN) Dësch-Tennis Lenneng (1971)
 C SCHOLTES Yves, 20 rue de l'École, L-5431 Lenningen, GSM: 621 14 32 56, Email: sport@ml.dtl.lu
 P/Rm SCHOLTES Yves, GSM: 621 14 32 56, Email: sport@ml.dtl.lu / yscho@pt.lu
 S BELLOT Gilles, GSM: 621 51 76 62, Email: sport@ml.dtl.lu
 T KARL Jean-Paul, GSM: 621 18 56 75, Email: jpkarl@pt.lu
 Rj KOHLL Claude, GSM: 691 38 79 87, Email: sport@ml.dtl.lu
 Sj Centre Sportif et Culturel "a Wëllem", rue de l'École, Canach, Tél: 35 57 63 11, Tj: 12

Lënster (LR) DT Lënster (2014)
 C MOOTZ Paul, 19 rue Kiem, L-6187 Gonderange, GSM: 691 51 15 88, Email: dtlenster@gmail.com
 P HOFF Armand, Email: aralra@pt.lu
 S MOOTZ Paul, GSM: 691 51 15 88, Email: dtlenster@gmail.com
 T OBERWEIS Joé, Email: tresorier.dtl@gmail.com
 Rm QUARING Yannick, Email: championnat.dtl@gmail.com
 Rj BONERT Karin, Email: jbonert@pt.lu
 Sj Centre sportif 'Op Fréinen', 1 Op de Fréinen, L-6130 Junglinster, Tj: 18

Lëntgen (LT) DT Minerva Lintgen (1967)
 C FOETELER Daniel, 3 rue des Vergers, L-5447 Schwesbange, GSM: 621 52 62 30, Email: dtlintgen@dtlintgen.lu
 P GRÜN Bob, GSM: 691 51 00 29, Email: grunbob@gmail.com
 S FOETELER Daniel, GSM: 621 52 62 30, Email: foetelerdaniel91@gmail.com
 T NEY Olivier, GSM: 691 53 99 00, Email: ney-olivier@gmail.com
 Rm/Rj MOULIN Léon, GSM: 621 24 76 23, Email: Imoulin2007@gmail.com
 Sj Hall sportif (1er étage), 50 rue de la Gare, L-7448 Lintgen, Tél: 621 52 62 30, Tj: 20 (Sen)
 Hall sportif (2e étage), 50 rue de la Gare, L-7448 Lintgen, Tél: 691 52 62 30, Tj: 6 (Jeu / Coupes)

Mäertert (MR) DTC Mertert (1953)
 C KONZEM Lynn, 14 rue du Parc, L-6684 Mertert, GSM: 691 79 51 35, Email: lynn.konzem@grevenmacher.lu
 P BIEWERS Malou, GSM: 621 32 37 88, Email: dtmertert@gmail.com
 S KONZEM Lynn, GSM: 691 79 51 35, Email: dtmertert@gmail.com
 T URBING Gérard
 Rm BOESEN Serge, Tél: 74 00 16 124, Email: serge.boesen@mertert.lu
 Sj Ecole primaire, 5 rue du Parc, L-6684 Mertert, Tél: 74 87 89, Tj: 5

Mamer (MM) DT Amicale Mamer (1957)
 C REGENER Gilles, 23A rue du Moulin, L-8279 Holzem, Tél: * 27 39 78 60, GSM: 691 64 66 85, Email: gregener@pt.lu
 P BARNICH Pierre, Tél: * 31 23 23, GSM: 691 14 27 27, Email: pitbarnich@gmail.com
 T PAUQUET Sascha, Tél: * 30 50 41, Email: sascha.pauquet@education.lu
 S/Rm REGENER Gilles, Tél: * 27 39 78 60, GSM: 691 64 66 85, Email: gregener@pt.lu
 Rj WEBER Daniel, GSM: 691 72 20 01, Email: webdan@mail.com
 Sj Hall sportif Campus Kinneksbond, 42 route d'Arlon, L-8210 Mamer, Tél: 26 39 55 00, Tj: 14
 Hall sportif Capellen (Campus scolaire), 45 route d'Arlon, L-8310 Capellen, Tél: 691 64 66 85, Tj: 8
 (Coupes les mardis, salle de rechange)

Meechtem (MT) DT Machtum (1967)

C TOUSSAINT Aly, 1 route du Vin, L-6841 Machtum, Tél: * 75 84 35, GSM: 661 62 37 13, Email: dtmeechtem@gmail.com
P/S TOUSSAINT Aly, Tél: * 75 84 35, GSM: 661 62 37 13, Email: toussaint@pt.lu
T SCHLINK Carole, GSM: 621 40 38 81, Email: caroleschlink@hotmail.com
Rm LEISEN Albert, GSM: 691 37 20 98, Email: albert.leisen@dbschenker.com
Sj Pingpongssall, 9-11 rue de l'Eglise, L-6840 Machtum, Tél: 75 03 89, Tj: 4

Méischedref (MD) DT Moersdorf (1971)

C FOHL Natascha, 9 Jean Brachmond Strooss, L-6691 Moersdorf, GSM: 661 15 89 88, Email: dtmeischdref@gmail.com
P/Rj HOLCHER Luc, GSM: 661 14 03 76, Email: dtmeischdref@gmail.com
S FOHL Natascha, GSM: 661 15 89 88, Email: dtmeischdref@gmail.com
T KAYSER Josée, GSM: 621 68 65 70, Email: kayserj@pt.lu
Rm KRAY Ralf, GSM: 691 19 64 71, Email: rkray@pt.lu
Sj Hall sportif Am Bongert, 9 rue Luc Bonblet, L-6582 Rosport, Tj: 12

Miedernach (MN) DT Olympic Medernach (1968)

C MAYER Gregory, 14 rue de Savelborn, L-7660 Medernach, Tél: * 83 77 71, GSM: 621 47 83 30, Email: gregory.mayer23@hotmail.de
P HERSCHBACH Tom, Email: tomh@pt.lu
S MAYER Gregory, Tél: * 83 77 71, GSM: 621 47 83 30, Email: gregory.mayer23@hotmail.de
T MAYER Kenny, Email: mayer.kenny113@hotmail.de
Rm FARENZENA Sacha, Email: sachafar@pt.lu
Sj Nouveau Centre sportif, 1 am Weier, L-7661 Medernach, Tj: 24
Centre sportif, 3B Millewee, L-7661 Medernach, Tél: 87 95 27, Tj: 9 (salle de rechange)

Mondorf (MO) DT US Mondorf-les-Bains/TT (1935)

C ROLLMANN Francis, 6 rue Dicks, L-5615 Mondorf-les-Bains, Tél: 47 74 43 88, GSM: 621 39 33 15, Email: frollmann@pt.lu
P/Rm ROLLMANN Francis, Tél: 47 74 43 88, GSM: 621 39 33 15, Email: frollmann@pt.lu
S DOS SANTOS Eugène, GSM: 621 71 38 50, Email: eugenedossantos@hotmail.com
T GLODEN Nadine, GSM: 621 41 93 90, Email: ngloden@hotmail.com
Rj ROLLMANN Alex, GSM: 621 57 65 84, Email: alexrollmann12@gmail.com
Sj Centre Sportif Roll Delles (salle TT), rue des Villes Jumelées, Mondorf, Tél: 23 60 55 92, Tj: 5 (Sen 1-2)
Centre Sportif Roll Delles (grande salle), rue des Villes Jumelées, Mondorf, Tél: 23 60 55 92, Tj: 20 (Sen 3-5)

Nacher (NC) DT Nocher (1988)

C PEIFFER Jeff, 12 op der Heckt, L-9644 Dahl, Tél: * 26 88 92 56, GSM: 691 47 86 86, Email: peifferchen2010@hotmail.com
P/S/Rm PEIFFER Jeff, Tél: * 26 88 92 56, GSM: 691 47 86 86, Email: peifferchen2010@hotmail.com
T WAGENER Jeff, GSM: 691 67 18 05, Email: jeff.wagener@hotmail.com
Rj/Rd KEILEN Marc, GSM: 691 14 50 80, Email: mkeilen@pt.lu
Sj Complexe InterAct op der Heckt, 13 Op der Heckt, L-9644 Dahl, Tél: 691 47 86 86, Tj: 20

Nidderkærjeng (NK) DT Nidderkærjeng (1969)

C EHLERINGER Jeannot, 10 boulevard J.F. Kennedy, L-4930 Bascharage, GSM: 691 19 55 07, Email: courrier@dtnidderkaerjeng.lu
P/Rm FICKINGER Alain, GSM: 691 29 10 08, Email: alaindtn@gmail.com
S/Rj LINK Luca, GSM: 691 95 34 76, Email: courrier@dtnidderkaerjeng.lu
T MERTENS Marc, GSM: 661 50 65 75, Email: tresorier@dtnidderkaerjeng.lu
Sj Centre polyvalent, 40 rue de Bascharage, L-4910 Hautcharage, Tél: 50 05 52 450, Tj: 6

Nidderpallen (NP) DT Niederpallen (1956)
 C NERDEN Claude, 12, route d'Arlon, L-8825 Perlé, GSM: 691 19 03 11, Email: claudenerden@gmail.com
 P WEBER Anne, Email: weban814@gmail.com
 S/Rj/Rm NERDEN Claude, GSM: 691 19 03 11, Email: claudenerden@gmail.com
 T BODEVIN Romain, Email: wolsfeld@pt.lu
 Sj Hall Atert Lycée, 1 rue du Lycée, L-8505 Redange-Attert, Tél: 26 62 32 611, Tj: 16 (Sen/Jeu)
 Hall Sportif, 1 rue Seitert, L-8508 Redange-Attert, Tél: 23 62 12 06, Tj: 6 (Cad/Min)

Noumer (NM) DT Nommern (1977)
 C SCHILTZ Claude, 9 rue de l'École, L-9184 Schronndweiler, GSM: 621 72 27 78, Email: dtnoumer@gmx.de
 P/T DIDERRICH Jeannot, GSM: 621 13 04 00, Email: jdiderrich@fbk.lu
 S/Rj SCHILTZ Claude, GSM: 621 72 27 78, Email: dtnoumer@gmx.de
 Rm GRUEN Lukas, GSM: 621 17 88 13, Email: dtnoumer@gmx.de
 Sj Ecole primaire, 31 rue Principale, L-7465 Nommern, Tél: 621 13 04 00 / 621 72 27 78, Tj: 5
 Centre sportif FILANO, 4 Plateau Birkelt, L-7620 Larochette, Tél: 621 13 04 00 / 621 72 27 78, Tj: 4 (salle de rechange)

Nouspelt (NT) DT Peckvillercher Nouspelt (1956)
 C DUPREL Christian, 23 am Duerf, L-8289 Kehlen, GSM: 621 72 89 68, Email: duprelc@yahoo.de
 P KOCH Ronny, GSM: 621 37 25 83, Email: ronny.koch@pt.lu
 S DUPREL Christian, GSM: 621 72 89 68, Email: duprelc@yahoo.de
 T HILTGEN Gérard, GSM: 691 67 64 39, Email: hiltgeng@pt.lu
 Rm BIVER Jo, GSM: 661 77 19 36, Email: biverjo@hotmail.com
 Rj NEYENS Gilles, GSM: 691 52 36 07, Email: neiens@hotmail.com
 Sj Centre scolaire et sportif, rue de la Libération, L-8283 Kehlen, Tél: 30 59 50, Tj: 20
 Centre culturel et sportif, 4 rue de l'Ecole, L-8392 Nospelt, Tél: 621 37 25 83, Tj: 5 (salle de rechange)

Ospen (OS) DT Espoir Ospen (1958)
 C MOECHER Yves, 2 rue Principale, L-8838 Wahl, GSM: 691 99 61 85, Email: dtosper@gmail.com
 P NILLES Norbert, Email: dtosper@gmail.com
 S/Rj MOECHER Yves, GSM: 691 99 61 85, Email: dtosper@gmail.com
 T BODEVIN Pierre, Email: dtosper@gmail.com
 Rm SCHROEDER Michel, GSM: 621 67 89 77, Email: schroedermi@hotmail.de
 Sj Hall Atert Lycée, 1 rue du Lycée, L-8508 Redange-Attert, Tél: 691 99 61 85, Tj: 10
 Hall polyvalent, rue Principale, L-8540 Ospen, Tél: 691 99 61 85, Tj: 2 (Coupes / matchs en semaine)

Oulien (OL) DT Syra Olingen (1971)
 C HOFFMANN Annick, 24 Kapellebierg, L-8562 Schweich, GSM: 691 66 80 63, Email: annick.hoffmann@yahoo.com
 P/Rj FRIEDERES Claude, GSM: 621 27 44 05, Email: mctheis@pt.lu
 S HOFFMANN Annick, GSM: 691 66 80 63, Email: annick.hoffmann@yahoo.com
 T HOFFMANN Jacqueline, GSM: 621 73 12 12, Email: anje@pt.lu
 Rm GLESENER Sara, Email: sarag1996@yahoo.de
 Sj Centre culturel, 2 rue de Roodt/Syre, Olingen, Tél: 77 91 67, Tj: 4

Préizerdau (PD) DT Préizerdau (1989)
 C WEILER Astrid, 1 rue de la Fontaine, L-8611 Platen, GSM: 691 72 29 03, Email: dt.preizerdau@gmail.com
 P FLICK Raymond, GSM: 661 25 09 66, Email: dt.preizerdau@gmail.com
 S/Rd WEILER Astrid, GSM: 691 72 29 03, Email: dt.preizerdau@gmail.com
 T GIRA Guy, GSM: 661 58 09 14, Email: dt.preizerdau@gmail.com
 Rm PESCHON Bernard, GSM: 691 81 16 47, Email: dt.preizerdau@gmail.com
 Rj SCHROEDER Gil, GSM: 621 83 57 55, Email: dt.preizerdau@gmail.com
 Sj Hall sportif "Op der Fabrik", Aal Strooss, L-8611 Platen, Tél: 691 72 29 03, Tj: 16

Rammerech (RA) DT Rambrouch (1973)

C GOESSENS Jos, 28 op der Heelt, L-9151 Eschdorf, GSM: 691 99 30 30, Email: dtrambrouch@pt.lu
P GOLLERE Jeannot, Tél: * 23 64 08 44, GSM: 621 13 81 90
S GOESSENS Jos, GSM: 691 99 30 30, Email: goessens@pt.lu
T ASSEN Gérard, GSM: 621 15 67 73, Email: assengerard@gmail.com
Rm PROVOST Nico, Tél: * 23 64 07 36, GSM: 661 59 06 20, Email: provostnm@yahoo.de
Rj/Rd BREDIMUS Mady, GSM: 621 76 68 12, Email: dtrambrouch@pt.lu
Sj Centre scolaire et sportif, rue d'Arnsdorf, L-8821 Koetschette, Tél: 691 99 30 30, Tj: 9

Recken (RK) DT Jeunesse Reckange/Mersch (1963)

C BOURG Jacqueline, 9 rue des Romains, L-7563 Mersch, GSM: 691 64 28 71, Email: bourgja@pt.lu
P/Rj KRAUS Mike, GSM: 691 80 82 22, Email: krausm@pt.lu
S BOURG Jacqueline, GSM: 691 64 28 71, Email: bourgja@pt.lu
T WEYLAND Gilles, GSM: 691 37 49 04, Email: cargil@pt.lu
Rm MOUSEL Luc, GSM: 691 27 12 74, Email: luc.mousel@education.lu
Sj Hall sportif "Krounebiérg", 11 rue de la Piscine, L-7572 Mersch, Tél: 691 64 28 71, Tj: 26

Réimech (RM) DT Remich (1957)

C HEMMEN René, 14 route de Luxembourg, L-5551 Remich, GSM: 691 88 82 32, Email: dtremich@gmail.com
P/T HEMMEN René, Tél: * 23 69 85 23
S LOTH Alfred, GSM: 691 88 82 32, Email: lothalfred19@gmail.com
Rm LIPPERT Francis, Tél: * 23 69 91 12, GSM: 691 69 91 12, Email: lippertf@hotmail.com
Rj HIERZIG Jean-Marc, Tél: * 23 66 94 16, GSM: 621 35 20 13, Email: jmhierz@gmail.com
Sj Complexe scolaire et sportif "Gewännchen", 8 rue des Champs, L-5515 Remich, Tél: 23 69 84 76, Tj: 12

Rued (RT) DT Roodt/Syre (1947)

C KONSBRUCK Christine, 8 rue de Mensdorf, L-6911 Roodt-sur-Syre, GSM: 621 62 88 90, Email: deschtennis.rued@gmail.com
P STAMMET Annick, GSM: 621 43 15 39, Email: annick.stammet@gmail.com
S KONSBRUCK Christine, GSM: 621 62 88 90, Email: christine.k@email.lu
T KRECKE Christophe, GSM: 661 96 56 63, Email: krecke.christophe@gmail.com
Rm/Rj SCHECKEL Marc, GSM: 691 83 94 38, Email: marcscheckel@pt.lu
Sj Centre sportif - petite salle, 20 route de Luxembourg, L-6916 Roodt-sur-Syre, Tél: 691 63 43 98, Tj: 8
Centre sportif - grande salle, 20 route de Luxembourg, L-6916 Roodt-sur-Syre, Tél: 691 63 43 98, Tj: 16

Sandweiler (SA) DT 71 Sandweiler (1971)

C RISCH Joé, 48 Burgaass, L-5425 Gostingen, GSM: 621 32 97 25, Email: dtsandweiler@gmail.com
P KRETTELS Laurent, Email: krettels@pt.lu
S/Rm RISCH Joé, GSM: 621 32 97 25, Email: joe.risch1977@gmail.com
T MASSARD Jérôme, GSM: 691 80 26 05, Email: jerome.massard@outlook.com
Rj BREUSKIN Gilles, GSM: 621 75 25 12, Email: gilli_breuskin@yahoo.de
Sj Hall Sportif, rue J-B Weicker, L-5255 Sandweiler, Tél: 35 94 08, Tj: 12

Schandel (SD) DT Schandel (1970)

C HOFFMANN Pol, 12 rue Gustave Wilhelmy, L-7558 Rollingen, GSM: 621 38 64 41, Email: dt.schandel@gmail.com
P KLEER Tom, Email: tkleer6@gmail.com
S/Rm HOFFMANN Pol, Email: dt.schandel@gmail.com
T KLEER Gil, Email: gil.kleer199622@gmail.com
Rj SCHMIT Raymond, Email: raymond.schmit@croix-rouge.lu
Sj Centre scolaire et sportif, 41 rue de Schandel, L-8707 Useldange, Tél: 26 61 14 65, Tj: 4

Schëffleng (SG) DT Schëffleng (1958)

C DT SCHEFFLENG, BP 33, L-3801 Schifflange, GSM: 691 24 24 58, Email: dtschiffflange@gmail.com
P ENGEL Camille, GSM: 621 27 01 10, Email: cme@pt.lu
S/Rd WILMES Diane, GSM: 621 79 99 77, Email: dtschiffflange@gmail.com
T THIMMESCH Jean-Paul, Email: dtschiffflange@gmail.com
Rm BRASSINNE Stefan, GSM: 661 21 03 95, Email: dtschiffflange@gmail.com
Rj DE JESUS Marco, GSM: 691 70 03 88, Email: dtschiffflange@gmail.com
Sj Hall polyvalent (salle DTS), rue Denis Netgen, L-3858 Schifflange, Tél: 691 24 24 58, Tj: 12

Scheierberg (SB) DT Scheierberg (2023)

C WILTZIUS Alain, 8 rue Adolphe Klein, L-5653 Mondorf-les-Bains, GSM: 691 70 01 65, Email: dtscheierberg@gmail.com
P STEPHANY Fränk, GSM: 621 83 99 39, Email: stephany@sne.lu
S WILTZIUS Alain, GSM: 691 70 01 65, Email: dtscheierberg@gmail.com
T LUDWIG Paul, GSM: 621 78 41 44, Email: ludwig09paul@gmail.com
Rm THINES Felix, GSM: 621 63 49 53, Email: thines.felix@gmail.com
Rj THORN Philippe, GSM: 691 67 17 36, Email: thornphilippe@gmail.com
Sj Ecole Primaire Elvange, 10 Schoulstrooss, L-5692 Elvange, Tél: 23 66 45 37, Tj: 8 (Championnats)
Centre culturel Erpeldange, 11 rue de Mondorf, L-5421 Erpeldange, Tél: 23 69 89 13, Tj: 5 (Coupes)

Strossen (ST) DT Strassen 77 (1977)

C LECOQ Christian, 25 rue Mathias Goergen, L-8028 Strassen, GSM: 661 69 24 42, Email: dtstrassen77@gmail.com
P LECOQ Christian, GSM: 661 69 24 42, Email: christianlecoq1950@gmail.com
S KNOPPEK Jürgen, Email: jkn88888@yahoo.de
T/Rj LANCE Bruno, GSM: 621 53 32 32, Email: brunolance@hotmail.fr
Rm PIOCEL Vincent, GSM: 691 77 74 40, Email: vpiocel@yahoo.com
Sj Hall omnisports (Hall Bleu), 9 rue Feyder, L-8026 Strassen, Tél: 691 41 03 82, Tj: 7

Uewerdonwen (UD) DT Oberdonven (1970)

C DEMUTH Fernand, 6 rue Toschacker, L-5435 Oberdonven, Tél: * 76 86 57 / 24 59 71 15, GSM: 621 39 44 67, Email: dtuewerdonwen@gmail.com
P ARENSDORFF André, GSM: 621 40 06 33, Email: andre.arendsдорff@gmail.com
S DEMUTH Fernand, Tél: * 76 86 57 / 24 59 71 15, GSM: 621 39 44 67, Email: demuth@pt.lu
T WEBER Marc, GSM: 691 50 61 54, Email: labbaer@icloud.com
Rm/Rj BAST Mike, GSM: 621 61 47 50, Email: bastmike@pt.lu
Sj Hall omnisports "Billek", L-5499 Dreibern, Tj: 18
Centre Culturel et Sportif, 2 rue de Meechtem, L-5435 Oberdonven, Tj: 3 (salle de rechange)

Union Lëtzebuerg (UN) DT Union Lëtzebuerg (2006)

C BEISSEL Gilbert, 21 rue du Parc, L-2313 Luxembourg, Tél: * 26 48 29 33, GSM: 621 23 92 88, Email: gil4@pt.lu
P HOFFMANN Jean-Marie, GSM: 691 19 12 26, Email: jmh@patisserie-hoffmann.lu
S BEISSEL Gilbert, Tél: * 26 48 29 33, GSM: 621 23 92 88, Email: gil4@pt.lu
T MEDERNACH Fernand, Tél: * 51 14 14, GSM: 621 25 17 63, Email: fernand.medernach@education.lu
Rm IMMERS Romain, GSM: 621 78 67 05, Email: romamer60@pt.lu
Rj PEDREGOSA Enrique, GSM: 621 26 08 29, Email: enrique.pedregosa@gmail.com
Sj Centre des sociétés (1er étage), 36 rue Emile Lavandier, L-1924 Luxembourg, Tj: 4 (Sen 1-4)
Hall omnisports (sous-sol), 42 rue Jean-François Gangler, L-1613 Luxembourg, Tél: 47 96 30 21, Tj: 6 (Sen 5-6 / Jeu / Cad / Min)

Viichten (VT) DT Viichten-Méchelbuch (1991)

C RECKEN Luc, 8C rue de la Chapelle, L-9188 Vichten, GSM: 691 88 01 59, Email: reckenl@pt.lu
P/Rm RECKEN Luc, GSM: 691 88 01 59, Email: reckenl@pt.lu
S AUGST Chris, GSM: 621 47 81 34, Email: augstc@hotmail.com
T PAVONCELLI Astrid, Tél: * 88 81 54, Email: apav@pt.lu
Rj MONTANARO Damiano, GSM: 691 71 16 12, Email: damim@pt.lu
Sj Hall polyvalent, 32 rue Principale, L-9190 Vichten, Tél: 621 47 81 34, Tj: 6

Weimeschaff (WM) DT Centre Européen Weimershof (1967)

C MAJERUS Simone, 141 rue des Muguets, L-2167 Luxembourg, GSM: 691 34 22 91, Email: gkintzel@pt.lu
P SOUSA SANTOS Gino, GSM: 621 19 89 00, Email: sousagi@pt.lu
S/Rj MAJERUS Simone, GSM: 691 34 22 91, Email: gkintzel@pt.lu
T/Rm MATOS CADETE Toni, GSM: 691 70 71 93, Email: matcad.toni@gmail.com
Sj Hall Omnisports Kiem, 40 boulevard Pierre Frieden, L-1543 Luxembourg, Tél: 47 96 31 77, Tj: 6

Welschent (WL) DT Welscheid (1978)

C SCHOLTES Marie, 5 am Biedemchen, L-9350 Bastendorf, GSM: 661 25 07 65, Email: csmf@pt.lu
P BAUER Aloyse, Tél: * 85 90 15, GSM: 621 49 20 28, Email: baueraly@hotmail.com
S SCHOLTES Marie, GSM: 661 25 07 65, Email: csmf@pt.lu
T WINANDY Lucie, Tél: * 81 91 32, GSM: 621 65 65 18, Email: winandy lucie@gmail.com
Rm KREMER Luc, GSM: 661 79 19 87, Email: luc_kremer@hotmail.com
Sj Ecole centrale, 15 Groussgaass, L-9140 Bourscheid, Tj: 4

Wëlwerwolz (WW) DT Kiischpelt Wilwerwiltz (1986)

C LAMBORELLE Ben, 38 rue Nicolas Wagner, L-6831 Berbourg, GSM: 691 68 62 76, Email: lamborelle@yahoo.de
P/Rm LAMBORELLE Ben, GSM: 691 68 62 76, Email: lamborelle@yahoo.de
S BORMANN Patrick, GSM: 621 50 29 57, Email: pcbormann@yahoo.de
T LAMBORELLE Frank, GSM: 661 68 62 60, Email: franklamborelle@yahoo.de
Rj WEHRHAUSEN Sam, GSM: 621 56 26 84, Email: sam.wehrhausen@gmail.com
Sj Hall "Schoulkauz", 17-19 a Millefeld, L-9776 Wilwerwiltz, Tél: 691 68 62 76, Tj: 6

Wëntger (WG) DT AS Wincrange (1976)

C MINY Anouk, 41 am Bierig, L-9673 Oberwampach, GSM: 621 62 06 78, Email: nucky82@hotmail.com
P WINANDY Vincent, GSM: 621 14 44 99, Email: nucky82@hotmail.com
S MINY Anouk, GSM: 621 62 06 78, Email: nucky82@hotmail.com
T SCHANCK Jacques, Email: sjacques@pt.lu
Rm HENDEL Sam, GSM: 671 26 45 14, Email: hensam33@gmail.com
Rj SCHWEICH Max, GSM: 671 55 52 65, Email: schweichmax@yahoo.com
Sj Hall sportif, Haaptstrooss 7, L-9780 Wincrange, Tél: 621 42 14 21, Tj: 16

Wolz (WZ) DT Espoir Wiltz (1946)

C ZIMMER Marc, 41A rue des Remparts, L-9555 Wiltz, Tél: * 95 04 51, GSM: 691 95 04 51, Email: dtwooltz@yahoo.de
P SCHAACK Erny, GSM: 691 50 97 09
S/Rd ZIMMER Marc, Tél: * 95 04 51, GSM: 691 95 04 51, Email: dtwooltz@yahoo.de
T RICHARTZ Aloyse, Tél: * 95 70 35
Rm ZIMMER Christophe, GSM: 621 81 36 13, Email: zimmerc12@gmail.com
Rj HÜBSCH Tun, GSM: 621 59 39 37
Sj Hall de tennis, 16 Campingstrooss, L-9554 Wiltz, Tél: 691 551 391, Tj: 8

Zéisseng (ZE)

DT Amicale Cessange

(1957)

- C ALTMANN Roland, 41 rue Félix de Blochausen, L-1243 Luxembourg, Tél: * 40 66 78, GSM: 621 15 36 21, Email: altmrola@pt.lu
- P/Rm BERNARDIN Luc, Tél: * 26 18 78 33, GSM: 621 26 49 15, Email: luc.bernardin@education.lu
- S/T ALTMANN Roland, Tél: * 40 66 78, GSM: 621 15 36 21, Email: altmrola@pt.lu
- Rj FECHNER Markus, GSM: +49 160 94 41 70 79, Email: markusfechner88@gmail.com
- Sj Hall Omnisports, 12 rue St. Joseph, L-1838 Luxembourg, Tél: 47 96 24 16, Tj: 8

Zolwer (ZO)

DT Zolverknapp Soleuvre

(1959)

- C KLENSCH Marc, 1 rue Belair, L-4713 Pétange , GSM: 691 29 56 36, Email: dtzolwer@gmail.com
- P GIERENZ Steve
- S/Rj DELACRE Dominique, GSM: 691 40 06 33, Email: dtzolwer@gmail.com
- T DAL ZOTTO Luciano
- Rm AGOVIC Adnan, GSM: 691 13 06 21, Email: agovicadnan1306@gmail.com
- Sj Centre sportif Kuss, 3 rue Jean Anen, L-4413 Soleuvre, Tél: 59 06 40 60, Tj: 6



AEG

WSV, 89F Rue Pafebruch
L-8308 Capellen

AEG.LU 

LES RESULTATS INTERNATIONAUX

A.1. JEUX OLYMPIQUES Paris (FRA) - 26.07.-11.08.2024

Participants : Ni Xia Lian, De Nutte Sarah (Dames)
Mladenovic Luka (Messieurs)

De Nutte Sarah (WR 91)

1/32-finale - Shao Jieni (POR, WR 51) 2-4 -7, -9, 5, 7, -8, -5

Ni Xia Lian (WR 53)

1/32-finale - Altinkaya Sibel (TUR, WR 92) 4-2 10, 3, 7, -9, -10, 6

1/16-finale - Yingsha Sun (CHN, WR 1) 0-4 -5, -1, -11, -4

Mladenovic Luka (WR 90)

1/32-finale - Groth Jonathan (DEN, WR 23) 0-4 -11, -4, -9, -5

Simple Dames

1. MENG Chen (CHN)
2. YINGSHA Sun (CHN)
3. HAYATA Hina (JPN)

Simple Messieurs

1. ZHENDONG Fan (CHN)
2. MOREGARD Truls (SWE)
3. LEBRUN Felix (FRA)

DONIC blueStar

BIST DU BEREIT FÜR EINE NEUE SPIELPERFORMANCE?

Neues extrem griffiges Obergummi +
optimierte Schwammstruktur mit maximalem Energietransfer

= Dynamic Fusion to supercharge your game!

A.2. CHAMPIONNATS DU MONDE Busan (KOR) - 16.02.-25.02.2024

Groupes Dames

<u>Luxembourg</u>	- Japon	0-3	
De Nutte Sarah (WR 121)	- Hayata Hina (WR 5)	0-3	-5, -7, -9
Ni Xia Lian (WR 46)	- Harimoto Miwa (WR 16)	0-3	-10, -3, -8
Gonderinger Tessy (WR 246)	- Hirano Miu (WR 18)	0-3	-2, -8, -4

<u>Luxembourg</u>	- Brésil	2-3	
Ni Xia Lian (WR 46)	- Takahashi Giulia (WR 87)	3-0	7, 7, 4
De Nutte Sarah (WR 121)	- Takahashi Bruna (WR 22)	3-2	-9, 10, 9, -7, 7
Gonderinger Tessy (WR 246)	- Alexandre Bruna (WR 229)	1-3	8, -7, -7, -5
Ni Xia Lian	- Takahashi Bruna	2-3	-10, 6, 3, -7, -9
De Nutte Sarah	- Takahashi Giulia	2-3	-14, 8, -2, 8, -9

<u>Luxembourg</u>	- Iran	3-1	
De Nutte Sarah (WR 121)	- Safaei Shima (WR 712)	3-0	5, 9, 7
Ni Xia Lian (WR 46)	- Ashtari Mahshid (WR 709)	3-1	-9, 7, 9, 9
Gonderinger Tessy (WR 246)	- Shahsavari Neda (WR NR)	0-3	-7, -10, -3
Ni Xia Lian	- Safaei Shima	3-0	7, 3, 8

<u>Luxembourg</u>	- Afrique du Sud	3-0	
Ni Xia Lian (WR 46)	- Patel Danisha (WR 377)	3-0	3, 6, 3
De Nutte Sarah (WR 121)	- Kalam Musfiqah (WR 419)	3-0	5, 5, 2
Gonderinger Tessy (WR 246)	- Edwards Leilaa (WR 292)	3-0	1, 5, 2

1/16-finale

<u>Luxembourg</u>	- Portugal	0-3	
Ni Xia Lian (WR 46)	- Shao Jieni (WR 61)	2-3	9, -13, 5, -9, -10
De Nutte Sarah (WR 121)	- Yu Fu (WR 55)	0-3	-8, -10, -8
Gonderinger Tessy (WR 246)	- Matos Ines (WR 270)	0-3	-6, -9, -6

Classement final femmes équipes

1. Chine (WR 1)	9. Brésil (WR 10)	25. Kazakhstan (WR 38)
2. Japon (WR 2)	9. Thaïlande (WR 13)	25. Serbie (WR 32)
3. Hong Kong (WR 6)	17. Luxembourg (WR 24)	25. République tchèque (WR 34)
3. France (WR 8)	17. Hongrie (WR 21)	25. Iran (WR 40)
5. Allemagne (WR 5)	17. Slovaquie (WR 26)	33. Cuba (WR 39)
5. Corée du Sud (WR 3)	17. Chili (WR 25)	33. Afrique du Sud (WR 36)
5. Taïpei chinois (WR 7)	17. Autriche (WR 19)	33. Nigeria (WR 30)
5. Roumanie (WR 4)	17. Malaisie (WR 33)	33. Algérie (WR 37)
9. Inde (WR 11)	17. Italie (WR 22)	33. Australie (WR 23)
9. Suède (WR 15)	17. Singapour (WR 18)	33. Canada (WR 28)
9. Portugal (WR 16)	25. Espagne (WR 27)	33. Ukraine (WR 29)
9. Pologne (WR 12)	25. Mexique (WR 31)	33. Ouzbékistan (WR 46)
9. Égypte (WR 9)	25. Porto Rico (WR 17)	
9. Croatie (WR 20)	25. États-Unis (WR 14)	

A.3. CHAMPIONNATS D'EUROPE Malmö (SWE) – 10.-17.09.2023

Groupes Dames G:

Luxembourg	– Pays de Galles	3-0	
Ni Xia Lian (WR 45)	- Hursey Anna (WR 176)	3-1	7, -3, 8, 4
De Nutte Sarah (WR 119)	- Carey Charlotte (WR 186)	3-1	8, -9, 5, 6
Gonderinger Tessy (WR 236)	- Whitton Lara (WR NR)	3-0	9, 4, 3

Luxembourg	– Pologne	3-2	
De Nutte Sarah (WR 119)	- Wielgos Zuzanna (WR 234)	3-1	5, -5, 9, 7
Ni Xia Lian (WR 45)	- Bajor Natalia (WR 46)	3-1	6, -4, 3, 4
Gonderinger Tessy (WR 236)	- Wegrzyn Katarzyna (WR 224)	0-3	-5, -6, -1
De Nutte Sarah	- Bajor Natalia	0-3	-1, -9, -10
Ni Xia Lian	- Wielgos Zuzanna	3-1	3, 6, -4, 5

1/8-finale

Luxembourg	– Espagne	1-3	
Ni Xia Lian (WR 43)	- Xiao Maria (WR 62)	3-1	7, -11, 4, 4
De Nutte Sarah (WR 119)	- Zhang Sofia-Xuan (WR 118)	1-3	-6, 10, -7, -7
Gonderinger Tessy (WR 222)	- Berzosa Maria (WR 557)	2-3	-9, 10, -8, 7, -5
De Nutte Sarah	- Xiao Maria (WR 62)	2-3	-8, 6, -3, 12, -7

Classement final femmes équipes:

1. Allemagne (WR 1)	9. République tchèque (WR 11)	17. Turquie (WR 18)
2. Roumanie (WR 2)	9. Pologne (WR 15)	17. Bulgarie (WR 21)
3. France (WR 6)	9. Croatie (WR 16)	17. Pays-Bas (WR 26)
3. Portugal (WR 8)	9. Autriche (WR 12)	17. Belgique (WR 25)
5. Italie (WR 5)	9. Hongrie (WR 9)	17. Pays de Galles (WR 19)
5. Suède (WR 3)	9. Ukraine (WR 13)	17. Grèce (WR 33)
5. Slovaquie (WR 7)	9. Serbie (WR 10)	
5. Espagne (WR 4)	17. Angleterre (WR 22)	
9. Luxembourg (WR 20)	17. Croatie (WR 24)	

A.4. EUROPE TOP 16 Montreux (SUI) – 20.-21.01.2024

Simple Dames

1^{er} tour

Ni Xia Lian (WR 53) -Yuan Jia Nan (WR 19) 2-4 6, -4, -9, 8, -8, -1

Simple Dames

1. YUAN Jia Nan (FRA)
2. POLCANOVA Sofia (AUT)
3. MITTELHAM Nina (GER)
- SZOCS Bernadette (ROU)

A.5. CHAMPIONNATS D'EUROPE POUR JEUNES Malmö (SWE) – 12.-21.07.2024

Compétitions par équipes

Equipe U19 Garçons

(Elsen Luca, Stephany Loris, Wantz Gene, Van Dessel Maël)

Equipe U19 Filles

(Dumont Tessy, Sadikovic Melisa, Sadikovic Enisa)

Poule 1

Luxembourg - Pays de Galles 3-1
Luxembourg - Écosse 3-0
Luxembourg - Angleterre 2-3

Poule 1

Luxembourg - Malte 3-0
Luxembourg - Norvège 3-1
Luxembourg - Suède 2-3
Luxembourg - Arménie 3-0

Poule 2

Luxembourg - Ukraine 2-3
Luxembourg - Belgique 1-3

Play-off

Luxembourg - Croatie 0-3

Places 25-28

Luxembourg - Lithuanie 1-3
Luxembourg - Finlande 3-0

Places 17-24

Luxembourg - Lithuanie 2-3
Luxembourg - Angleterre 3-0
Luxembourg - Slovénie 3-2

Classement Final Garçons U19

- | | |
|--------------|------------------------|
| 1. Roumanie | 21. Bulgarie |
| 2. Allemagne | 21. Norvège |
| 3. France | 23. Ukraine |
| 3. Slovaquie | 23. Angleterre |
| 5. Pologne | 25. Luxembourg |
| 5. Italie | 25. Finlande |
| 7. Hongrie | 27. Lithuanie |
| 7. Croatie | 27. Serbie |
| 9. Portugal | 29. Estonie |
| 9. Pays-Bas | 30. Danemark |
| 11. Espagne | 31. Monténégro |
| 11. Tchéquie | 32. Écosse |
| 13. Autriche | 33. Bosnie-Herzégovine |
| 13. Suède | 34. Chypre |
| 15. Israël | 35. Azerbaïdjan |
| 16. Slovénie | 36. Arménie |
| 17. Belgique | 37. Irlande |
| 18. Turquie | 38. Islande |
| 19. Grèce | 39. Malte |
| 19. Suisse | 40. Wales |
| | 41. Groenland |

Classement Final Filles U19

- | | |
|---------------|------------------------|
| 1. France | 21. Luxembourg |
| 2. Roumanie | 22. Slovénie |
| 3. Pologne | 23. Angleterre |
| 3. Allemagne | 24. Suède |
| 5. Slovaquie | 25. Estonie |
| 5. Tchéquie | 26. Pays-Bas |
| 7. Espagne | 27. Serbie |
| 7. Portugal | 28. Azerbaïdjan |
| 9. Hongrie | 29. Suisse |
| 9. Bulgarie | 30. Arménie |
| 11. Ukraine | 31. Grèce |
| 11. Italie | 32. Malte |
| 13. Belgique | 33. Bosnie-Herzégovine |
| 13. Turquie | 34. Norvège |
| 15. Croatie | 35. Monténégro |
| 16. Danemark | 36. Écosse |
| 17. Autriche | |
| 18. Lithuanie | |
| 19. Moldavie | |
| 20. Israël | |

A.5. CHAMPIONNATS D'EUROPE POUR JEUNES Malmö (SWE) - 12.-21.07.2024

Equipe U15 Garçons

(Ferber Nick, Sahr Aaron, Sarigiannidis Spyros, Theisen Philip)

Poule 1

Luxembourg - Malte	3-0
Luxembourg - Lettonie	3-0
Luxembourg - Slovénie	3-0

Play-off

Luxembourg - Angleterre	0-3
-------------------------	-----

Poule 2

Luxembourg - Moldavie	3-1
Luxembourg - Danemark	3-2

Places 17-20

Luxembourg - Israël	2-3
---------------------	-----

Classement Final U15 Garçons

1. Italie	13. Belgique	27. Norvège
2. Roumanie	15. Autriche	29. Lithuanie
3. Tchéquie	16. Grèce	30. Écosse
3. Turquie	17. Ukraine	31. Irlande
5. Pologne	18. Israël	32. Bosnie-Herzégovine
5. France	19. Luxembourg	33. San Marino
7. Allemagne	19. Croatie	34. Lettonie
7. Angleterre	21. Bulgarie	35. Chypre
9. Espagne	21. Slovénie	36. Estonie
9. Suisse	23. Slovaquie	37. Islande
11. Portugal	25. Azerbaïdjan	38. Malte
11. Hongrie	25. Danemark	
13. Suède	27. Serbie	

A.5. CHAMPIONNATS D'EUROPE POUR JEUNES Malmö (SWE) - 12.-21.07.2024

Compétitions individuelles

Participants : Elsen Luca, Stephany Loris, Van Dessel Maël, Wantz Gene (U19 Garçons)
Dumont Tessa, Sadikovic Melisa, Sadikovic Enisa (U19 Filles)
Ferber Nick, Sahr Aaron, Sarigiannidis Spyros, Theisen Philip (U15 Garçons)

Simple U19 Garçons

1. MOBILEANU Darius (ROU, WR 164)
2. COTON Flavien (FRA, WR 157)
3. BENKO Leon (CRO, WR 409)
ISTRATE Andrei (ROU, WR 155)

Double U19 Garçons

1. ISTRATE Andrei / CHIRITA Iulian (ROU, 155/262)
2. COTON Flavien / LAM Nathan (FRA, 157/289)
3. ARPAS Samuel / LEI Balazs (SVK/HUN, 194/264)
ALFREDSSON I. / BERGENBLOCK W. (SWE, 353/592)

Double U19 Mixte

1. BERZOSA Daniel / MATIUNINA Veronika (ESP/UKR, 390/147)
2. BLASZCZYK Marcel / WIELGOS Zuzanna (POL, 500/156)
3. BESNIER Célian / DE STOPPELEIRE Clea (FRA, 257/303)
COTON Flavien / HOCHART Léa (FRA, 157/202)

Simple U15 Garçons

1. ZYWORONEK Patryk (POL, 582)
2. ISTRATE Robert Alexandru (ROU, NR)
3. PAKULA Aleks (POL, NR)
CAVILLE Sandro (FRA, NR)

Double U15 Garçons

1. ZYWORONEK Patryk / MICHNA Samuel (POL, 582/NR)
2. PAKULA Aleks / MRUGALA Jan (POL, NR/NR)
3. CAVAILLE Sandro / VITEL Noah (FRA, NR/NR)
DANILO Faso / TREVISAN Francesco (ITA, 480/NR)

Double U15 Mixte

1. PAKULA Aleks / RAJKOWSKA Katarzyna (POL, NR/401)
2. SKALDA Jan / KODETOVA Hanka (CZE, 1047/475)
3. JOHNSTON Nolan / ZHAO Lisa (FRA, NR/NR)
ISTRATE Robert Alexandru / BAIASU Andreea (ROU, NR/NR)

Simple U19 Filles

1. MEI ROSU Bianca (ROU, WR 260)
2. MATIUNINA Veronika (UKR, WR 147)
3. SANTA COMBA Mariana (POR, WR 580)
WIELGOS Zuzanna (POL, WR 156)

Double U19 Filles

1. ARLIA Nicole / MATIUNINA V. (ITA/UKR, 235/147)
2. WIEGLOS Zuzanna / BRZYSKA Anna (POL, 156/197)
3. AVEZOU A. / DE STOPPELEIRE C. (FRA, 311/303)
GRIESEL Mia / MEI ROSU B. (GER/ROU, 247/260)

Simple U15 Filles

1. KODETOVA Hanka (CZE, 475)
2. BENJEGARD Siri (SWE, NR)
3. ITAGAKI Koharu (GER, 497)
LYTVYN Mariia (AUT, NR)

Double U15 Filles

1. SKERBINZ Nina / FUCHS Elisa (AUT, NR/NR)
2. SHYP SHA Renata / GIMENO Font I. (ESP, NR/NR)
3. LEAL Julia / BAIASU Andreea (POR/ROU, 679/NR)
DOHOCZKI Nora / BARCSAI Sophie (HUN, NR/NR)

A.6. WTT YOUTH CONTENDER LUXEMBOURG - 16.-20.04.2024

Simple U19 Garçons

1. SUN Yang (CHN, WR 138)
2. LEI Balazs (HUN, WR 264)
3. LAM Nathan (FRA, WR 288)
SAKAI Yuhi (JPN, WR 179)

Double U19 Mixte

1. LEE Hoyun / CHOI Nahyun (KOR, WR 332/213)
2. KIM Dahee / KWON Hyuk (KOR, WR 318/312)
3. ARLIA Nicole / ABIODUN Tiago (ITA/POR, WR 234/247)
SER Lin Qian / ESSID Wassim (SGP/TUN, WR 158/140)

Simple U17 Garçons

1. SUN Yang (CHN, WR 138)
2. KWON Hyuk (KOR, WR 312)
3. LAM Nathan (FRA, WR 288)
ABIODUN Tiago (POR, WR 247)

Simple U15 Garçons

1. LEE Seungsoo (KOR, WR 281)
2. WANG Zining (CHN, NR)
3. OTALVARO Emanuel (COL, NR)
VITEL Noah (FRA, NR)

Double U15 Mixte

1. YAO Ruixuan / LI Hechen (CHN, WR 239/333)
2. WEI Yijie / YANG Huize (CHN, WR NR/279)
3. KIM Seongwon / LEE Dahye (KOR, WR NR/407)
MA Yeongmin / LEE Haelin (KOR, WR 932/NR)

Simple U13 Garçons

1. SCHMIDT Miroslav (BUL)
2. JOHNSTON Nolan (FRA)
3. GULUZADE Onur (AZE)
TESSIER Noah (FRA)

1/8-finale : **THEISEN Philip (LUX)**

Simple U11 Garçons

1. DROBOV David (UKR)
2. **VALENTE NOAH (LUX)**
3. **REDING Leo (LUX)**

Simple U19 Filles

1. YAO Ruixuan (CHN, WR 239)
2. ZHAO Wangqi (CHN, WR 237)
3. YANG Huize (CHN, WR 279)
JIANG Yiyi (CHN, WR 371)

Simple U17 Filles

1. YANG Huize (CHN, WR 279)
2. ZHAO Wangqi (CHN, WR 237)
3. YOO Yerin (KOR, WR 176)
CHOI Nahyun (KOR, WR 213)

Simple U15 Filles

1. BHOWMICK Divyanshi (IND, WR 796)
2. LEE Dahye (KOR, WR 407)
3. BARCSAI Sophie (HUN, NR)
LEE Haelin (KOR, NR)

Simple U13 Filles

1. BENJEGARD Siri (SWE)
2. LI Jen-Yueh (TPE)
3. ZHAO Lisa (FRA)
FEGYVER Zsafia (HUN)

Simple U11 Filles

1. SCHUTTE Zoe (NED)
2. DIDUKH Diana (UKR)
3. DASHZEVEG Uyanga (MNG)

LE PALMARES

A. COMPETITIONS INDIVIDUELLES

A.1. CHAMPIONNATS NATIONAUX

A.1.1. Champions du Grand-Duché de Luxembourg

<u>CATEGORIE</u>	<u>CHAMPION</u>	<u>VICE-CHAMPION</u>
S/ Messieurs	VAN DESSEL Maël (Hueschtert-Folscht)	GLOD Eric (Wëntger)
S/ Dames	GONDERINGER Tessy (Rued)	NI Xiao Jing (Ettelbréck)
S/ Juniors	WANTZ Gene (Recken)	STEPHANY Loris (Diddeleng)
S/ Juniors-Filles	SADIKOVIC Enisa (Nidderkäerjeng)	SADIKOVIC Melisa (Nidderkäerjeng)
D/ Messieurs	WANTZ Gene / VAN DESSEL Maël (Recken/Hueschtert-Folscht)	GLOD Eric / VAN WEMBEKE Louis (Wëntger/Rued)
D/ Dames	GONDERINGER Tessy / BARBOSA Ariel (Rued/lechternach)	SADIKOVIC Melisa / SADIKOVIC Enisa (Nidderkäerjeng)
D/ Juniors	WANTZ Gene / ELSEN Luca (Recken/Lëntgen)	SCHOLTES Pit / TAVARES Ricardo (Lenneng/Diddeleng)
D/ Juniors-Filles	SADIKOVIC Melisa / SADIKOVIC Enisa (Nidderkäerjeng)	PIQUARD Emilie / DUMONT Tessy (Hueschtert-Folscht/Lënster)
D/ Mixte	GLOD Eric / GONDERINGER Tessy (Wëntger/Rued)	VAN DESSEL Maël / BARBOSA Ariel (Hueschtert-Folscht/lechternach)
D/ Juniors-Mixte	WANTZ Gene / SADIKOVIC Melisa (Recken /Nidderkäerjeng)	STEPHANY Loris / SADIKOVIC Enisa (Diddeleng/Nidderkäerjeng)

DONIC blueStar

HOCHGRIFFIGE BELAG OberFLÄCHE
MIT NEUER NANOMOLEKÜLSTRUKTUR



Optimale Ankopplung des
Balles beim **Balltreffpunkt**

MAXIMIZE YOUR SPIN – CONTROL YOUR OPPONENT

A.1.2. Champions des catégories de classement

<u>CATEGORIE</u>	<u>VAINQUEUR</u>	<u>FINALISTE</u>
S/ Messieurs B	WEGENER Pit (Hueschtert-Folscht)	REUTER Chris (Recken)
S/ Messieurs C	HUSS Yannick (Schëffleng)	SINNER Pit (Wëntger)
S/ Messieurs D	SALVADORI Louis (Houwald)	SOLDÁN Matej (Mamer)
S/ Dames C	MOSTAFA Kinda (Union)	WILMES Collien (Diddeleng)
S/ Dames D	DIEDERICH Fabienne (Schëffleng)	DUPONT Zoé (Hueschtert-Folscht)
D/ Messieurs B	DONAT David / KIMMES Tim (Hueschtert-Folscht / Recken)	SCHRAM Jo / SCHLOTTHAUER Vincent (Scheierbierg)
D/ Dames C	HANSEN Finja / SCHOELLEN Marie (Diddeleng / Recken)	THORN Elena / WEYLAND Mara (Féngg / Recken)
D/ Messieurs C	REUTER Paul / WEHLES Bob (Buerglënster)	JADE Quentin / ZHU Steven (Bäerdref)
D/ Dames D	DOBRIKOVA Dita / HIGGINS Holly (Wolz)	GOEDERT Claire / STEMPEL Anna-Lena (Lenneng)
D/ Messieurs D	KERTÉSZ Mark / SOLDÁN Matej (Mamer)	GUTH Jason / CARVALHO MOTA Simao (Wolz)

A.1.3. Champions des catégories d'âge

<u>CATEGORIE</u>	<u>CHAMPION</u>	<u>VICE-CHAMPION</u>
S/ Vétérans	-----	-----
S/ U21	MOOTZ Philippe (Lënster)	DUMONT Tom (Lënster)
S/ Juniors	WANTZ Gene (Recken)	STEPHANY Loris (Diddeleng)
S/ Cadets	SAHR Aaron (Lénger)	THEISEN Max (Léntgen)
S/ Minimes	THEISEN Philip (Léntgen)	SCHLOTTHAUER Vincent (Ierpeldeng)
S/ Benjamins	VALENTE Noah (Lénger)	GOEDERT Mattis (Eil)
S/ Poussins	CHEN Ange (Beetebuerg-Peppeng)	SALVADORI Louis (Howald)

A.1.3. Champions des catégories d'âge (suite)

<u>CATEGORIE</u>	<u>CHAMPION</u>	<u>VICE-CHAMPION</u>
S/ U21-Filles	-----	-----
S/ Juniors-Filles	SADIKOVIC Enisa (Nidderkærjeng)	SADIKOVIC Melisa (Nidderkærjeng)
S/ Cadettes	MAGNIEN Capucine (Diddeleng)	Pedregosa Araceli (Union)
S/ Minimes-Filles	HANSEN Finja (Diddeleng)	SCHOELLEN Marie (Recken)
S/ Benjamins-Filles	MOSTAFA Kinda (Union Lëtzebuerg)	CATTAZZO Nora (Diddeleng)
S/ Poussins-Filles	Thissen Maylis (Scheierbiërg)	STEICHEN Anouk (Recken)
D/ Vétérans	-----	-----
D/ U21	-----	-----
D/ Juniors	WANTZ Gene / ELSÉN Luca (Recken/Lëntgen)	SCHOLTES Pit / TAVARES Ricardo (Lenneng/Diddeleng)
D/ Cadets	SAHR Aaron / THEISEN Max (Lénger/Lëntgen)	LAMBINET Noah / APEL Bob (Lenneng)
D/ Minimes	VALENTE Noah / SCHLOTTHAUER Vincent (Lénger/Scheierbiërg)	THEISEN Philip / SARIANNIDIS Spyros (Lëntgen/Bartreng)
D/ Prémimimes	SCHMIT Mil / SAHR Misha (Lénger)	STEICHEN Philippe / REDING Leo (Recken)
D/ Juniors-Filles	SADIKOVIC Melisa / SADIKOVIC Enisa (Nidderkærjeng)	PIQUARD Emilie / DUMONT Tessy (Hueschtert-Folscht/Lënster)
D/ Cadettes	-----	-----
D/ Minimes-Filles	SCHUDER MINDEN Jona / HANSEN Finja (Berbuërg/Diddeleng)	HIGGINS Holly / KIRSCH Charlyn (Wolz/Housen)
D/ Prémimimes-Filles	CATTAZZO Nora / MOSTAFA Kinda (Diddeleng/Union Lëtzebuërg)	LI Angel / STEICHEN Lyz (Houwald/Groussbous-Mäerzeg)
D/ Juniors-Mixte	WANTZ Gene / SADIKOVIC Melisa (Recken /Nidderkærjeng)	STEPHANY Loris / SADIKOVIC Enisa (Diddeleng/Nidderkærjeng)
D/ Cadets-Mixte	LAMBINET Noah / GIERES Chiara (lechternach/Bäerdref)	FERBER Nick / SCHUDER MINDEN Jona (Préizerdau/ Berbuërg)
D/ Minimes-Mixte	VALENTE Noah / SCHOELLEN Marie (Lénger/Recken)	SCHLOTTHAUER Vincent / CATTAZZO Nora (Scheierbiërg/Diddeleng)
D/ Prémimimes-Mixte	GOEDERT Mattis / BUTTINI Michelle (Eil/Méischdref)	SALVADORI Louis / LI Angel (Houwald)

A.2. CRITERIUMS NATIONAUX

<u>CATEGORIE</u>	<u>VAINQUEUR</u>	<u>FINALISTE</u>
Juniors	VAN DESSEL Maël (Hueschert-Folscht)	WANTZ Gene (Recken)
Cadets	SAHR Aaron (Lénger)	LAMBINET Noah (Lenneng)
Minimes	THEISEN Philip (Lénger)	SARIGIANNIDIS Spyros (Bartreng)
Benjamins	VALENTE Noah (Lénger)	GOEDERT Mattis (Eil)
Poussins	SALVADORI Louis (Houwald)	CCHEN Ange (Beetebuerg-Peppeng)
Juniors-Filles	SADIKOVIC Enisa (Nidderkäerjeng)	SADIKOVIC Melisa (Nidderkäerjeng)
Cadettes	WILMES Collien (Diddeleng)	SCHOELLEN Sophia (Recken)
Minimes-Filles	SCHUDER MINDEN Jona (Berbuerg)	MOSTAFA Kinda (Union)
Benjamins-Filles	MOSTAFA Kinda (Union)	CATTAZZO Nora (Diddeleng)
Poussins-Filles	THISSEN Maylis (scheierbiérg)	STEICHEN Anouk (Recken)

Vous relevez les défis Nous aussi !



A.3. MASTERS-CUP

<u>SAISON</u>		<u>VAINQUEUR</u>	<u>FINALISTE</u>
2022/2023 *		REILAND Hervé (Ettelbréck)	HENCZ Zoltan (Iechternach)
<i>* Modification du règlement : classement par points de tous les tournois individuels avec une catégorie 'A' ; il n'y avait pas de tournoi final.</i>			
2021/2022	<i>Messieurs</i>	VAN DESSEL Maël (Hueschtert-Folscht)	OLTEANU Dragos (Ettelbréck)
	<i>Dames</i>	MEYER Sarah (Houwald)	BARBOSA Ariel (Iechternach)
2020/2021	<i>Suite à la crise COVID-19, la série avait été annulée après deux tournois ; ces tournois ont été repris dans la qualification pour la finale 2021/2022.</i>		
2019/2020	<i>Messieurs</i>	DE SOUSA Arlindo (Lénger)	HABEL Mirko (Berbuerg)
	<i>Dames</i>	DE NUTTE Sarah (Diddeleng)	GONDERINGER Tessy (Rued)

A.4. FLTT-GRAND-PRIX-TOUR

<u>SAISON</u>		<u>VAINQUEUR</u>	<u>FINALISTE</u>
2007/2008		YANG Min (Ettelbréck)	XIA Cheng (Houwald)
2008/2009		ADAMIAK Gregorz (Fiels-Iernzen)	YANG Min (Ettelbréck)
2009/2010		CIOCIU Traian (Iechternach)	ADAMIAK Gregorz (Fiels-Iernzen)
2010/2011		YANG Min (Diddeleng)	CIOCIU Traian (Iechternach)
2011/2012		YANG Min (Diddeleng)	OLTEANU Dragos (Ettelbréck)
2012/2013		CIOCIU Traian (Iechternach)	YANG Min (Diddeleng)
2013/2014		OLTEANU Dragos (Ettelbréck)	YANG Min (Diddeleng)
2014/2015		CEKIC Irfan (Ettelbréck)	YANG Min (Diddeleng)
2015/2016		CEKIC Irfan (Ettelbréck)	OLTEANU Dragos (Ettelbréck)
2016/2017		GLOD Eric (Wëntger)	BALABAN Ademir (Houwald)
2017/2018		CEKIC Irfan (Houwald)	GLOD Eric (Wëntger)
2018/2019		CEKIC Irfan (Houwald)	JOANNÉS Olivier (Hueschtert-Folscht)

A.5. GRAND-PRIX "TELEKURS"

<u>SAISON</u>	<u>VAINQUEUR</u>	<u>FINALISTE</u>
1997/1998	CIOCIU Traian (lechnach)	CAENARO Sandro (Houwald)
1998/1999	RAISON Jérôme (Nidderkäerjeng)	SCHAUS Christian (Biissen)
1999/2000	RAISON Jérôme (Nidderkäerjeng)	CAENARO Sandro (Houwald)
2000/2001	CIOCIU Traian (lechnach)	NI Xia Lian (Ettelbréck)
2001/2002	CIOCIU Traian (lechnach)	RAISON Jérôme (Gonnereng)
2002/2003	CIOCIU Traian (lechnach)	DANIELSSON Tommy (Ettelbréck)
2003/2004	BAST Mike (Gréiwemaacher)	CIOCIU Traian (lechnach)
2004/2005	CIOCIU Traian (lechnach)	SIMON Fabien (Biissen)
2005/2006	MICHELY Gilles (Gréiwemaacher)	SIMON Fabien (Biissen)
2006/2007	MICHELY Gilles (Gréiwemaacher)	SVAB Richard (Sandweiler)

DONIC blueStar

MAXIMIZE YOUR SPIN!

HYBRID TOUCH

FORMULA FUSION

BIST DU BEREIT FÜR EINE NEUE SPIELPERFORMANCE?

Neues extrem griffiges Obergummi +
optimierte Schwammstruktur mit maximalem Energietransfer

= Dynamic Fusion to supercharge your game!

blueStar

blueStar

blueStar

A.6. CHAMPIONNATS REGIONAUX

A.6.1. Champions du NORD

<u>CATEGORIE</u>	<u>CHAMPION</u>	<u>FINALISTE</u>
S/ Catégorie A/B1	SHAMRUK Gleb (Hueschtert-Folscht)	VAN DESSEL Maël (Hueschtert-Folscht)
S/ Catégorie B2/B3	SCHROEDER Jona (Préizerdau)	FERBER Nick (Préizerdau)
S/ Catégorie C1/C2	MORES Aly (Hueschtert-Folscht)	Dostert Jeannot (Nacher)
S/ Catégorie C3/D1	TRES Nora (Recken)	KANIVÉ WATRY Pol (Préizerdau)
S/ Catégorie D2/D3	DOBRIKOVA DITA (Wolz)	STREVELER Max (Recken)
S/ Juniors (G+F)	VAN DESSEL Maël (Hueschtert-Folscht)	BERTEMES Daniel (Wëntger)
S/ Cadets (G+F)	THEISEN Max (Lëntgen)	FERBER Nick (Préizerdau)
S/ Minimes (G+F)	THEISEN Philip (Lëntgen)	BODEVING Jean-Nicolas (Wolz)
S/ Pré-Minimes (G+F)	Goedert Mattis (Eil)	COLLE Chris (Eil)
S/ Vétérans	MONTANARI Marc (Hueschtert-Folscht)	LENTZ Marc (Recken)
D/ Messieurs	VAN DESSEL Maël / SHAMRUK Gleb (Hueschtert-Folscht)	KUBICA Kevin / KOOB Jerry (Hueschtert-Folscht)
D/ Dames	SIMON Martine / TRES Nora (Recken)	PIQUARD Emilie / SCHUH Jenny (Hueschtert-Folscht)
D/ Mixte	SINGEORZAN Bogdan / Arina-Dora (Préizerdau/Ettelbréck)	DIJOU Stéphane / KIEFFER Dominique (Ettelbréck)

A.6.2. Champions du CENTRE/SUD

<u>CATEGORIE</u>	<u>CHAMPION</u>	<u>FINALISTE</u>
S/ Catégorie A/B1	SAHR Aaron (Lénger)	VIHERLAIHO LEON (Union)
S/ Catégorie B2/B3	VALENTE Noah (Lénger)	DELMARKO Manuel (Nidderkäerjeng)
S/ Catégorie C1/C2	PLIER Romain (Esch Abol)	DENAUW Léo (Houwald)
S/ Catégorie C3/D1	MEHANY Mohamed (Houwald)	JAEGER Emil (Diddeleng)
S/ Catégorie D2/D3	MAGINI Gianni (Zolwer)	Athé Philippe (Diddeleng)
S/ Juniors (G+F)	TAVARES Ricardo (Diddeleng)	VIHERLAIHO Leon (Union)
S/ Cadets (G+F)	ANGHEL Mihai (Union)	THORN Julien (Fénggeg)
S/ Minimes (G+F)	SARIGIANNIDIS Spyros (Bartreng)	NETO CACAO Jay (Diddeleng)
S/ Pré-Minimes (G+F)	VALENTE Noah (Lénger)	MOSTAFA Kinda (Union)
S/ Vétérans	DELMARKO Manuel (Nidderkäerjeng)	THORN Christian (Fénggeg)
D/ Messieurs	VALENTE Noah / DE SOUSA Arlindo (Lénger)	SCHOETTER Andy / Scheuer Jérôme (Lénger)
D/ Dames	MEZZAPESA Lorella / PONCIN Julie (Houwald/Lénger)	WILMES Collien / HANSEN Finja (Diddeleng)
D/ Mixte	ESTEVEZ DE OLIVEIRA Julian / REIMEN Jil (Diddeleng)	SCHOETTER Andy / PONCIN Julie (Lénger)

A.6.3. Champions de l'EST

<u>CATEGORIE</u>	<u>CHAMPION</u>	<u>FINALISTE</u>
S/ Catégorie A/B1	FUENTES Leandro (Berbuerg)	SCHOLTES Tom (Berbuerg)
S/ Catégorie B2/B3	DUMONT Tessy (Lënster)	Lippert Marc (Gréiwemaacher)
S/ Catégorie C1/C2	GENSTROM ALEX (Gréiwemaacher)	SCHUDER MINDEN Jona (Berbuerg)
S/ Catégorie C3/D1	THILL Leo (Bech)	Marxer Sébastien (Fluessweiler)
S/ Catégorie D2/D3	EUGENIO Teodor (Weimeschhaff)	RASTODER Rijad (Gréiwemaacher)
S/ Juniors (G+F)	SCHOLTES Tom (Berbuerg)	SCHOLTES Pit (Lenneng)
S/ Cadets (G+F)	LAMBINET Noah (Lenneng)	RIES Gilles (Lënster)
S/ Minimes (G+F)	SCHUDER MINDEN Jona (Berbuerg)	SCHMIT Luca (Bech)
S/ Pré-Min. (G+F)	Meyers Félix (Scheierbierg)	EUGENIO Teodor (Weimeschhaff)
S/ Vétérans (G+F)	BODEN Laurent (Iechternach)	Moes Jeff (Eiter-Waldbredimus)
D/ Messieurs	STEPHANY Noah / ULLMANN Tom (Scheierbierg)	FUENTES Leandro / MICHELS Joé (Berbuerg)
D/ Dames	WEBER Lisy / DUMONT Tessy (Lënster)	BAUER Bianca / FOHL Natascha (Méischdref)
D/ Mixte	BIEWER Steve / DUMONT Tessy (Lënster)	HOLCHER Luc / BAUER Bianca (Lënster)

B. LES COMPETITIONS PAR EQUIPES

B.1. LES COUPES

<u>COMPÉTITION</u>	<u>VAINQUEUR</u>	<u>FINALISTE</u>	<u>DEMI-FINALISTES</u>	
SENIORS	Hueschtert-Folscht	Recken	Rued	Berbuerg
DAMES	Rued	Ettelbréck	Houwald	Recken
THINK Frantz	Scheierbiérg	Biissen	Uewerdonwen	Méischdref
MERSCH Julien	Habscht	Ouljen	Bech	Käerch
JEUNES	Löntgen	Diddeleng	Lénger	Lenneng
FELTEN Félix	Esch Abol A	Diddeleng A	Meechtem A	Nouspelt A
TEENS-CUP	Lénger	Bartreng	Diddeleng	Lénster
KIDS-CUP	Löntgen	Bartreng	Houwald	Diddeleng

B.2. LES CHAMPIONNATS

B.2.1. Les Champions du Luxembourg

<u>CATÉGORIE</u>	<u>CHAMPION</u>	<u>+ Vainqueur Trophée</u>	<u>VICE-CHAMPION</u>	<u>3e PLACE</u>
SENIORS	Hueschtert-Folscht	Emile KRIEPS	Berbuerg	Houwald
DAMES	Houwald	Nicole KRECKE-REINERT	Diddeleng	Rued
JEUNES	Diddeleng		Entente Lenneng/Fluessweiler	Préizerdaul
CADETS	Union		Bartreng 1	Bartreng 2
MINIMES	Bartreng		Lénger	Berbuerg

B.2.2. Les Champions des Divisions et les Vainqueurs des Districts

<u>SENIORS</u>	<u>Vainqueurs de District</u>	
	<u>Dis</u> <u>Tour 2</u>	<u>Dis</u> <u>Tour 1</u>
NL 2	Esch Abol 1	Esch Abol 1
NL 3	Préizerdaul 1	Bartreng 1
PROMOTION	1. Löntgen 2 2. Mondorf 1	1. Rued 2 2. Scheierbiérg 1
DIVISION 1	1. Préizerdaul 2 2. Schéffleng 1 3. Zéisseng 1	1. Biissen 1 2. Nidderkäerjeng 2 3. Lenneng 2
DIVISION 2	1. Housen 1 2. Biekerech 1 3. Scheierbiérg 3 4. Zéisseng 2	1. Hueschtert-F. 5 2. Mamer 1 3. Zolwer 1 4. Fluessweiler 2
DIVISION 3	1. Wolz 2 2. Löntgen 3 3. Miedernach 2 4. Union 3 5. Eiter-Waldr. 4 6. Sandweiler 1	1. Groussbus-M. 1 2. Eil 3 3. Weimeschhaff 1 4. Stroossen 1 5. Nidderkäerjeng 3 6. Rued 4
DIVISION 4	1. Kauneref 3 2. Osper 1 3. Käerch 1 4. Diddeleng 6 5. Sandweiler 2 6. Gréiwemaacher 3	1. Rammerech 1 2. Groussbus-M. 2 3. Esch Abol 3 4. Union 4 5. Zéisseng 3 6. Lenneng 4

B.2.2. Les Champions des Divisions et les Vainqueurs des Districts (suite)

SENIORS

Vainqueurs de District

	<u>Dis</u> <u>Tour 2</u>	<u>Dis</u> <u>Tour 1</u>
DIVISION 5	1. Gilsdref-V. 3 2. Osper 2 3. Bartreng 9 4. Diddeleng 7 5. Sandweiler 3 6. Cado 3	1. Ettelbréck 4 2. Kauneref 4 3. Gréiwemaacher 3 4. Kordall 3 5. Houwald 7 6. Uewerdonwen 3
DIVISION 6	1. Hueschtert-F. 10 2. Beetebuerg-P. 4 3. Uewerdonwen 4	1. Préizerdaul 6 2. Stroossen 3 3. Houwald 8

CADETS

Vainqueurs de District

	<u>Dis</u> <u>Tour 3</u>	<u>Dis</u> <u>Tour 2</u>	<u>Dis</u> <u>Tour 1</u>
DIV. NATIONALE	Union 1	Union 1	Bartreng 1
DIVISION 1	1. Diddeleng 1 2. Houwald 1	1. Housen 1 2. Beetebuerg-P. 1	1. Recken 2 2. Bartreng 2
DIVISION 2	1. Housen 2 2. Scheierbieng 1 3. Zéisseng 2	1. Hueschtert-F. 1 2. Houwald 1 3. Rued 1	1. Bartreng 3 2. Lénger 1 3. Lénster 1
DIVISION 3	1. Wëntger 1 2. Cado 1 3. Zéisseng 4 4. Zéisseng 3 5. Méischdref 1	1. Hueschtert-F. 2 2. Mamer 2 3. Lëntgen 1 4. Beetebuerg-P. 2 5. Weimeschhaff 1	1. Housen 2 2. Ell 3 3. Bartreng 4 4. Zéisseng 3 5. Berbuerg 1
DIVISION 4	1. Kauneref 1 2. Préizerdaul 1 3. Bartreng 10 4. Zéisseng 6 5. Zéisseng 5 6. Union 2 7. Scheierbieng 2 8. Rued 2 9. Méischdref 2	1. Housen 3 2. Wëntger 2 3. Ell 5 4. Schéffleng 1 5. Cado 3 6. Houwald 2 7. Houwald 5 8. Bäerdref 3	1. Kauneref 1 2. Groussbus-M. 2 3. Cado 1 4. Cado 3 5. Beetebuerg-P. 2 6. Eiter-Waldbr. 1 7. Méischdref 2

JEUNES

Vainqueurs de District

	<u>Dis</u> <u>Tour 2</u>	<u>Dis</u> <u>Tour 1</u>
DIV. NATIONALE	Diddeleng 1	----
DIVISION 1	1. Bartreng 1 2. Union 1	1. Lëntgen 1 2. Lenneng 1
DIVISION 2	1. Bäerdref 1 2. Stroossen 1	1. Lénster 1 2. Union 1
DIVISION 3	1. Wolz 1 2. Fluessweiler 1 3. Union 2	1. Hueschtert-F. 1 2. Stroossen 1 3. Beetebuerg-P. 1
DIVISION 4	1. Recken 5 2. Groussbus-M. 1 3. Nidderkærjeng 1 4. Lenneng 2 5. Méischdref 1	1. Recken 5 2. Mamer 1 3. Rued 1 4. Scheierbieng 1 5. Cado 1 6. Fluessweiler 1

B.2.2. Les Champions des Divisions et les Vainqueurs des Districts (suite)

<u>MINIMES</u>	<u>Vainqueurs de District</u>	
	<u>Dis</u> <u>Tour 2</u>	<u>Dis</u> <u>Tour 1</u>
DIV. NATIONALE	Bartreng 1	-----
DIVISION 1	1. Mamer 1 2. Diddeleng 1	1. Berbuerg 1 2. Lénger 1
DIVISION 2	1. Wëntger 1 2. Zéisseng 2 3. Lenneng 1	1. Hueschtert-F. 1 2. Mamer 1 3. Houwald 1
DIVISION 3	1. Cado 1 2. Léntgen 1 3. Diddeleng 3 4. Buerglénster 1	1. Ell 3 2. Bartreng 3 3. Zéisseng 3 4. Lenneng 1
DIVISION 4	1. Préizerdaul 1 2. Ell 4 3. Nidderkærjeng 1 4. Scheierbieng 2 5. Rued 1	1. Cado 1 2. Houwald 3 3. Diddeleng 3 4. Houwald 2 5. Méischdref 1
DIVISION 5	1. Préizerdaul 2 2. Bartreng 7 3. Kordall 1 4. Stroossen 1 5. Bartreng 8 6. Fluessweiler 1 7. Bäerdref 2	1. Wëntger 2 2. Recken 2 3. Houwald 5 4. Nidderkærjeng 1 5. Helleng 2 6. Cado 2 7. Ouljen 1 8. Léntgen 2



LUX
TRESOR
La sécurité en toute tranquillité

JOER

www.luxtresor.lu

SHOWROOM:
59, Rue Du X Octobre - L-7243 Beldange
(uniquement sur RDV)
Tél.: (+352) 50 44 01 - info@luxtresor.lu

Ären Spezialist zu Lëtzebuerg fir all Zort vun Tresoren



Klassische Wertschutz- und Möbeltresore
Coffres-forts à poser et à encastrer



Deposit Tresore
Coffres-forts de dépôt



Schlüsselschränke
Coffres-forts pour clés



Brandschutzschränke
Armoires ignifuges



Waffenschränke für Kurz- und Langwaffen
Coffres-forts pour armes courtes et longues

SpD	Heem-Ekipp	Auswäerts-Ekipp	RES
NL 1 (1)	Recken	Lëntgen	4-6
	Union	Rued	2-6
	Lénger	Berbuerg	2-6
	Diddeleng	lechternach	6-3
	Houwald	Hueschtert-Folscht	3-6

NL 1 (2)	Hueschtert-Folscht	Lëntgen	6-1
	lechternach	Houwald	1-6
	Berbuerg	Diddeleng	6-4
	Rued	Lénger	1-6
	Recken	Union	6-1

NL 1 (3)	Lëntgen	Union	6-2
	Lénger	Recken	6-2
	Diddeleng	Rued	6-4
	Houwald	Berbuerg	3-6
	Hueschtert-Folscht	lechternach	6-0

NL 1 (4)	lechternach	Lëntgen	3-6
	Berbuerg	Hueschtert-Folscht	5-5
	Rued	Houwald	5-5
	Recken	Diddeleng	5-5
	Union	Lénger	2-6

NL 1 (5)	Lëntgen	Lénger	4-6
	Diddeleng	Union	6-1
	Houwald	Recken	5-5
	Hueschtert-Folscht	Rued	6-2
	lechternach	Berbuerg	2-6

NL 1 (6)	Berbuerg	Lëntgen	6-1
	Rued	lechternach	6-3
	Recken	Hueschtert-Folscht	5-5
	Union	Houwald	2-6
	Lénger	Diddeleng	4-6

NL 1 (7)	Lëntgen	Diddeleng	5-5
	Houwald	Lénger	5-5
	Hueschtert-Folscht	Union	6-1
	lechternach	Recken	5-5
	Berbuerg	Rued	6-3

NL 1 (8)	Rued	Lëntgen	6-3
	Recken	Berbuerg	5-5
	Union	lechternach	0-6
	Lénger	Hueschtert-Folscht	1-6
	Diddeleng	Houwald	1-6

NL 1 (9)	Lëntgen	Houwald	2-6
	Hueschtert-Folscht	Diddeleng	6-1
	lechternach	Lénger	5-5
	Berbuerg	Union	6-3
	Rued	Recken	4-6

SpD	Heem-Ekipp	Auswäerts-Ekipp	RES
NL1 - PO PD (1) QR (1)	Recken	Houwald	4-6
	Diddeleng	Berbuerg	2-6
	Hueschtert-Folscht	Lénger	6-0
	Union	Rued	1-6
	Lëntgen	lechternach	4-6

NL1 - PO PD (2) QR (2)	Hueschtert-Folscht	Recken	6-3
	Diddeleng	Lénger	2-6
	Berbuerg	Houwald	6-1
	lechternach	Rued	3-6
	Union	Lëntgen	5-5

NL1 - PO PD (3) QR (3)	Berbuerg	Recken	6-2
	Lénger	Houwald	2-6
	Diddeleng	Hueschtert-Folscht	2-6
	Rued	Lëntgen	6-3
	lechternach	Union	6-3

NL1 - PO PD (4) QR (4)	Diddeleng	Recken	4-6
	Hueschtert-Folscht	Houwald	6-1
	Berbuerg	Lénger	5-5
	Rued	Union	6-0
	lechternach	Lëntgen	5-5

NL1 - PO PD (5) QR (5)	Recken	Lénger	6-2
	Hueschtert-Folscht	Berbuerg	6-3
	Houwald	Diddeleng	5-5
	Rued	lechternach	6-4
	Lëntgen	Union	6-0

NL1 PD (6)	Lëntgen	Rued	5-5
	Union	lechternach	4-6

NL1 PD (7)	Rued	Union	6-3
	Lëntgen	lechternach	6-3

NL1 PD (8)	Rued	lechternach	4-6
	Lëntgen	Union	6-0

NL1 PD (9)	Rued	Lëntgen	3-6
	lechternach	Union	6-4

NL1 - Play-Off 1/4-Finaltronn	Lénger	Houwald	5-5
	Diddeleng	Recken	2-6

NL1 - Play-Off 1/4-Finaltronn	Houwald	Lénger	5-5
	Recken	Diddeleng	5-5

NL1 - Play-Off 1/2-Finaltronn	Houwald	Hueschtert-Folscht	3-6
	Recken	Berbuerg	6-4

NL1 - Play-Off 1/2-Finaltronn	Hueschtert-Folscht	Houwald	5-2
	Berbuerg	Recken	6-1

NL1 - PO Finaltronn	Hueschtert-Folscht	Houwald	5-2
	Berbuerg	Recken	6-1

R	Plaz	Ekip	Pkten	M	Gew	Rem	Verl	D-Vgl	Bemierkung
NL 1	1	Hueschtert-Folscht	25	9	7	2	0	5-5	➔ NL1 - Play-Off
	2	Berbuerg	25	9	7	2	0	20:19	
	3	Houwald	20	9	4	3	2		
	4	Diddeleng	19	9	4	2	3	6-4	
	5	Lénger	19	9	4	2	3		
	6	Recken	18	9	2	5	2		➔ NL1 - Play-Down
	7	Rued	16	9	3	1	5	6-3	
	8	Léntgen	16	9	3	1	5		
	9	Iechternach	13	9	1	2	6		
	10	Union	9	9	0	0	9		

NL 1 : PO-QR	1	Hueschtert-Folscht	28	10	8	2	0		2 ÉQ ➔ PO 1/2-F
	2	Berbuerg	25	10	6	3	1		4 ÉQ ➔ PO 1/4-F
	3	Houwald	19	10	3	3	4		
	4	Recken	18	10	2	4	4		
	5	Lénger	16	10	2	2	6		
	6	Diddeleng	14	10	1	2	7		

NL 1 : PLAY-OFF	1/2-Fin	Houwald - Hueschtert-Folscht	0:2	3-6	2-5		2 ÉQ ➔ PO-Fin
		Recken - Berbuerg	1:1*	6-4	1-6	0:3	
	Finale	Berbuerg - Hueschtert-Folscht	1:1*	6-3	4-6	2:3	

*Golden Match

NL 1 : TABELLE	1	Hueschtert-Folscht	18	13	4	1	⚡ Landesmeeschter
	2	Berbuerg	18	12	4	2	⚡ Vize-Landesmeeschter
	3	Houwald	16	5	5	6	⚡ Bronze-Medaille
	4	Recken	16	3	9	4	
	5	Lénger	14	5	3	6	
	6	Diddeleng	14	5	3	6	

R	Plaz	Ekip	Pkten	M	Gew	Rem	Verl	D-Vgl	Bemierkung
---	------	------	-------	---	-----	-----	------	-------	------------

Top 20 Spieler der AUDI League 2023/2024

(sortiert nach Einzelbilanz & Einzelsiegen)

Name	Verein	Einzel				Doppel				Einsätze (MSp)
		gew.	verl.	Bilanz	%	gew.	verl.	Bilanz	%	
1. KEINATH Thomas	Recken	29	5	+24	85%	9	2	+7	82%	17
2. VAN DESSEL Maël	Hueschtert-F.	29	7	+22	81%	3	2	+1	60%	18
3. MERCHEZ Cédric	lechternach	28	8	+20	78%	9	1	+8	90%	18
4. SCHWARZ Michael	Berbuerg	26	9	+17	74%	5	2	+3	71%	18
5. HRIBAR Peter	Léntgen	26	10	+16	72%	6	5	+1	55%	18
6. ROGIERS Benjamin	Houwald	26	10	+16	72%	7	0	+7	100%	18
7. SKUCAS Matas	Recken	25	11	+14	69%	9	2	+7	82%	18
8. HENKENS David	Berbuerg	24	11	+13	69%	7	2	+5	78%	18
9. FEJER-KONNERTH Zoltan	Hueschtert-F.	19	6	+13	76%	5	0	+5	100%	13
10. SANDELL Mats	Hueschtert-F.	15	2	+13	88%	1	1	0	50%	9
11. MUSKO Peter	Rued	22	13	+9	63%	7	5	+2	58%	18
12. FUENTES Leandro	Berbuerg	22	14	+8	61%	3	5	-2	38%	18
13. SHAMRUK Gleb	Hueschtert-F.	18	10	+8	64%	4	1	+3	80%	14
14. CIOCIU Traian	lechternach	21	14	+7	60%	9	4	+5	69%	18
15. SAUDEMONT Robin	Léntgen	21	14	+7	60%	4	3	+1	57%	18
16. STEPHANY Loris	Diddeleng	16	11	+5	59%	7	2	+5	78%	14
17. CLOOS Jim	Lénger	15	12	+3	56%	1	5	-4	17%	14
18. MOSTAFA Mohamed	Diddeleng	14	11	+3	56%	1	7	-6	13%	13
19. MOMMESSIN Alexis	Diddeleng	17	15	+2	53%	6	2	+4	75%	16
20. KILL Christian	Lénger	4	2	+2	67%	0	1	-1	0%	3

AUDI League 2023/2024:
Anteile einzelner Spieler an der Gesamtzahl der Einzelsiege ihrer Mannschaft
(Prozentwerte gerundet)

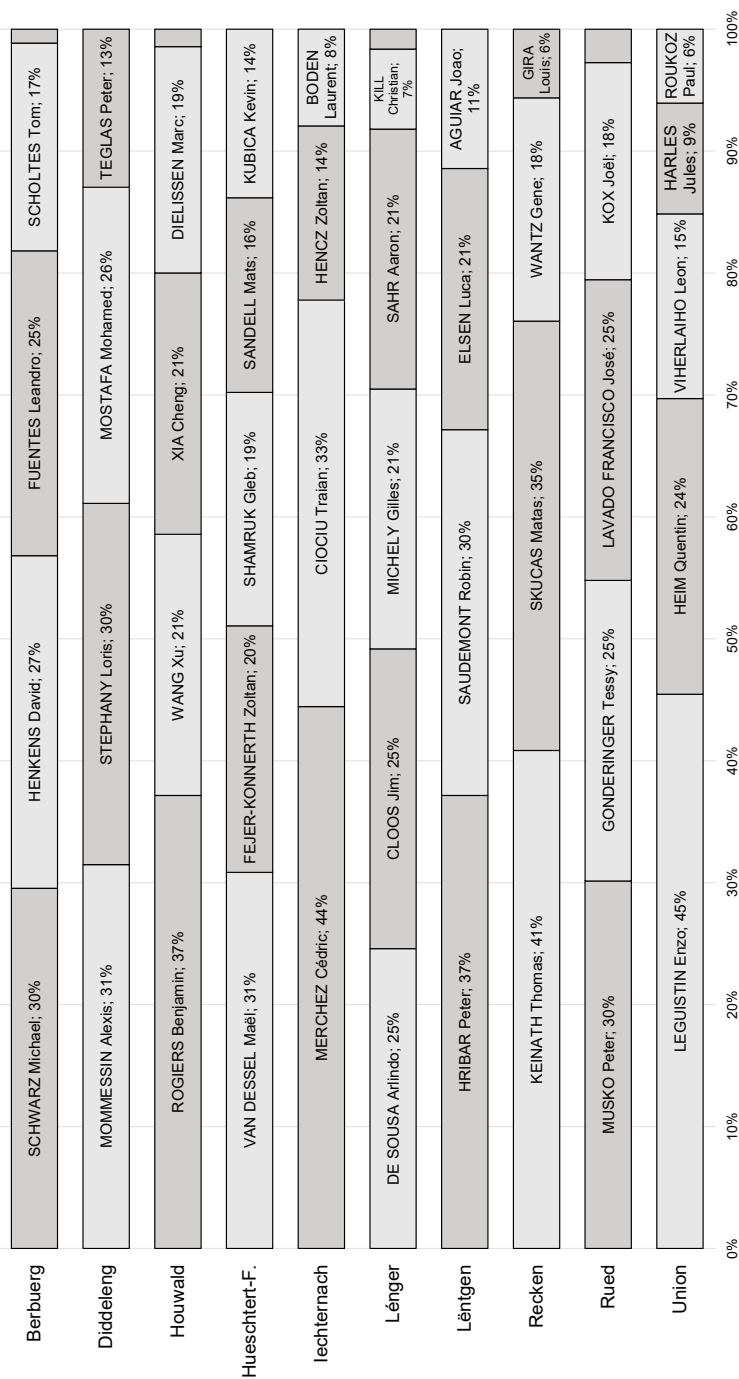

Top Spieler der höchsten nationalen Liga

(seit der Saison 2010/2011; sortiert nach Total der Einzelspiele & Einzelbilanz)

Name	Einzel					Doppel					Einsätze (MSP)
	Total	gew.	verl.	Bilanz	%	Total	gew.	verl.	Bilanz	%	
1. DE SOUSA Arlindo	377	225	152	+73	60%	60	27	33	-6	45%	190
2. KILL Christian	363	252	111	+141	69%	36	29	7	+22	81%	186
3. XIA Cheng	360	204	156	+48	57%	65	28	37	-9	43%	186
4. CIOCIU Traian	344	216	128	+88	63%	66	33	33	0	50%	169
5. MICHELY Gilles	324	218	106	+112	67%	34	22	12	+10	65%	167
6. WANG Xu	317	154	163	-9	49%	42	17	25	-8	40%	166
7. DIELISSEN Marc	300	163	137	+26	54%	56	26	30	-4	46%	159
8. HABEL Mirko	299	194	105	+89	65%	38	23	15	+8	61%	148
9. GIRA Louis	283	78	205	-127	28%	44	13	31	-18	30%	147
10. BAST Mike	273	171	102	+69	63%	33	19	14	+5	58%	148
11. BODEN Laurent	273	71	202	-131	26%	34	8	26	-18	24%	141
12. DADECHIN Evgheni	258	153	105	+48	59%	33	11	22	-11	33%	131
13. SANTOMAURO Fabio	253	138	115	+23	55%	23	13	10	+3	57%	127
14. CLOOS Jim	249	151	98	+53	61%	34	10	24	-14	29%	127
15. KRAUS Mike	249	99	150	-51	40%	31	8	23	-15	26%	125
16. KUBICA Kevin	227	97	130	-33	43%	23	14	9	+5	61%	129
17. FEJER-KONNERTH Zoltan	221	191	30	+161	86%	27	24	3	+21	89%	112
18. OLTEANU Dragos	218	177	41	+136	81%	27	21	6	+15	78%	109
19. FISCHER Alexander	218	148	70	+78	68%	35	19	16	+3	54%	103
20. JOANNÉS Olivier	212	123	89	+34	58%	39	16	23	-7	41%	107
21. CEKIC Irfan	200	143	57	+86	72%	17	12	5	+7	71%	101
22. GONDERINGER Eric	194	98	96	+2	51%	21	5	16	-11	24%	98
23. YANG Min	193	170	23	+147	88%	22	17	5	+12	77%	92
24. THILLEN Eric	189	77	112	-35	41%	19	7	12	-5	37%	106
25. KEILING Oliver	185	115	70	+45	62%	28	16	12	+4	57%	94
26. HANSEN Sven	149	79	70	+9	53%	18	8	10	-2	44%	70
27. SCHWARZ Michael	138	85	53	+32	62%	25	22	3	+19	88%	73
28. FERNAND Mickaël	133	84	49	+35	63%	17	11	6	+5	65%	67
29. TAMASAUSKAITE Egle	132	27	105	-78	20%	8	3	5	-2	38%	64
30. KRIER Hugo	129	63	66	-3	49%	14	5	9	-4	36%	64
31. SIMON Fabien	127	83	44	+39	65%	10	7	3	+4	70%	60
32. BRATANOV Martin	124	58	66	-8	47%	27	16	11	+5	59%	62
33. HARLES Jules	124	22	102	-80	18%	15	4	11	-7	27%	72
34. KINTZELE Laurent	122	69	53	+16	57%	7	2	5	-3	29%	58
35. FICKINGER David	120	15	105	-90	13%	10	4	6	-2	40%	60
36. VAN DESSEL Maël	118	86	32	+54	73%	9	7	2	+5	78%	65
37. BESOZZI Thibaut	115	75	40	+35	65%	15	11	4	+7	73%	65
38. HOUDREMONT Jeff	113	33	80	-47	29%	2	1	1	0	50%	57
39. PIRON Vincent	106	18	88	-70	17%	13	6	7	-1	46%	53
40. GOETZINGER Steve	106	12	94	-82	11%	8	5	3	+2	63%	53
41. SAIVE Philippe	105	85	20	+65	81%	24	14	10	+4	58%	53
42. MUSKO Peter	105	64	41	+23	61%	19	11	8	+3	58%	54
43. GONDERINGER Tessy	105	47	58	-11	45%	12	7	5	+2	58%	59
44. BALABAN Ademir	101	55	46	+9	54%	19	9	10	-1	47%	55

Top Spieler der höchsten nationalen Liga

(seit der Saison 2010/2011; sortiert nach Total der Einzelspiele & Einzelbilanz)

Name	Einzel					Doppel					Einsätze (MSp)
	Total	gew.	verl.	Bilanz	%	Total	gew.	verl.	Bilanz	%	
45. DANIELSSON Tommy	101	52	49	+3	51%	15	11	4	+7	73%	46
46. STORDEUR Diego	100	45	55	-10	45%	27	14	13	+1	52%	51
47. JACHEC David	100	41	59	-18	41%	10	6	4	+2	60%	46
48. THEWS Jan	95	44	51	-7	46%	10	3	7	-4	30%	46
49. KOX Joël	95	36	59	-23	38%	16	9	7	+2	56%	54
50. GONAY Thibaut	93	44	49	-5	47%	20	12	8	+4	60%	49
51. SCHOLTES Tom	93	41	52	-11	44%	15	6	9	-3	40%	53
52. RUNJIC Frane	92	48	44	+4	52%	12	6	6	0	50%	47
53. DECKER Joël	90	18	72	-54	20%	12	4	8	-4	33%	49
54. LAVADO FRANCISCO José	89	52	37	+15	58%	15	9	6	+3	60%	46
55. WINTERSDORFF Daniel	89	22	67	-45	25%	12	3	9	-6	25%	49
56. SHAMRUK Gleb	82	61	21	+40	74%	8	6	2	+4	75%	43
57. MOSTAFA Mohamed	80	37	43	-6	46%	14	3	11	-8	21%	43
58. HEIM Quentin	77	28	49	-21	36%	8	4	4	0	50%	41
59. RAJCIC Zlatko	76	39	37	+2	51%	7	1	6	-5	14%	39
60. SANDELL Mats	75	57	18	+39	76%	7	6	1	+5	86%	38
61. ROUKOZ Paul	74	14	60	-46	19%	6	1	5	-4	17%	42
62. AGUIAR Joao	73	26	47	-21	36%	22	10	12	-2	45%	38
63. REGENWETTER Peggy	72	15	57	-42	21%	9	6	3	+3	67%	35
64. WANTZ Gene	71	27	44	-17	38%	24	10	14	-4	42%	36
65. KEINATH Thomas	70	65	5	+60	93%	24	17	7	+10	71%	35
66. STEPHANY Loris	70	29	41	-12	41%	13	10	3	+7	77%	39
67. ZEIMES Ronny	70	13	57	-44	19%	8	3	5	-2	38%	37
68. HENKENS David	69	41	28	+13	59%	21	18	3	+15	86%	35
69. MLADENOVIC Luka	68	44	24	+20	65%	9	3	6	-3	33%	38
70. HENCZ Zoltan	68	12	56	-44	18%	9	1	8	-7	11%	35
71. SKUCAS Matas	67	41	26	+15	61%	22	14	8	+6	64%	34
72. NEMES Olga	62	25	37	-12	40%	5	3	2	+1	60%	31
73. COLLE Tom	62	11	51	-40	18%	7	2	5	-3	29%	35
74. KOOB Jerry	62	11	51	-40	18%	15	9	6	+3	60%	34
75. FICKINGER Kevin	61	14	47	-33	23%	1	0	1	-1	0%	31
76. VAN WAMBEKE Louis	60	19	41	-22	32%	19	10	9	+1	53%	32
77. LEGUISTIN Enzo	52	22	30	-8	42%	10	2	8	-6	20%	26
78. JANSSENS Tim	49	30	19	+11	61%	7	3	4	-1	43%	26
79. CASTELLANI Bruno	49	18	31	-13	37%	9	5	4	+1	56%	21
80. GAVRAY Dirck	48	6	42	-36	13%	0	0	0	0	-	25
81. CHEN Zhibin	43	40	3	+37	93%	9	9	0	+9	100%	15
82. MOES Jeff	43	1	42	-41	2%	1	0	1	-1	0%	23
83. MARCINKEVICIUS Giedrius	42	21	21	0	50%	3	1	2	-1	33%	21
84. MICHELY Luc	42	11	31	-20	26%	10	5	5	0	50%	22
85. ADAMIAK Grzegorz	41	31	10	+21	76%	10	7	3	+4	70%	16
86. RAISON Jérôme	41	29	12	+17	71%	10	7	3	+4	70%	16
87. BJURSTRÖM Jacob	41	10	31	-21	24%	0	0	0	0	-	23
88. WANG Xue Xin	40	34	6	+28	85%	7	4	3	+1	57%	20

SpD	Heim-Ekipp	Auswäerts-Ekipp	RES
NL 2 1.1	Houwald 2	Meechtem 1	6-4
	Hueschtert-F. 2	Lënster 1	7-1
	Fluessweiler 1	Eiter-Waldbr. 1	6-2
	Esch Abol 1	Nidderkäerjeng 1	7-1
	Diddeleng 2	Lénger 2	6-2
NL 2 1.2	Lénger 2	Meechtem 1	6-4
	Nidderkäerjeng 1	Diddeleng 2	6-2
	Eiter-Waldbr. 1	Esch Abol 1	1-7
	Lënster 1	Fluessweiler 1	1-7
	Houwald 2	Hueschtert-F. 2	6-2
NL 2 1.3	Meechtem 1	Hueschtert-F. 2	2-6
	Fluessweiler 1	Houwald 2	6-3
	Esch Abol 1	Lënster 1	7-1
	Diddeleng 2	Eiter-Waldbr. 1	8-0
	Lénger 2	Nidderkäerjeng 1	1-7
NL 2 1.4	Nidderkäerjeng 1	Meechtem 1	7-1
	Eiter-Waldbr. 1	Lénger 2	6-2
	Lënster 1	Diddeleng 2	6-3
	Houwald 2	Esch Abol 1	2-6
	Hueschtert-F. 2	Fluessweiler 1	4-6
NL 2 1.5	Meechtem 1	Fluessweiler 1	2-6
	Esch Abol 1	Hueschtert-F. 2	6-2
	Diddeleng 2	Houwald 2	2-6
	Lénger 2	Lënster 1	2-6
	Nidderkäerjeng 1	Eiter-Waldbr. 1	6-2
NL 2 1.6	Eiter-Waldbr. 1	Meechtem 1	2-6
	Lënster 1	Nidderkäerjeng 1	1-7
	Houwald 2	Lénger 2	6-2
	Hueschtert-F. 2	Diddeleng 2	6-2
	Fluessweiler 1	Esch Abol 1	5-5
NL 2 1.7	Meechtem 1	Esch Abol 1	1-7
	Diddeleng 2	Fluessweiler 1	3-6
	Lénger 2	Hueschtert-F. 2	0-8
	Nidderkäerjeng 1	Houwald 2	6-3
	Eiter-Waldbr. 1	Lënster 1	4-6
NL 2 1.8	Lënster 1	Meechtem 1	6-2
	Houwald 2	Eiter-Waldbr. 1	5-5
	Hueschtert-F. 2	Nidderkäerjeng 1	2-6
	Fluessweiler 1	Lénger 2	8-0
	Esch Abol 1	Diddeleng 2	6-3
NL 2 1.9	Meechtem 1	Diddeleng 2	3-7
	Lénger 2	Esch Abol 1	0-8
	Nidderkäerjeng 1	Fluessweiler 1	6-3
	Eiter-Waldbr. 1	Hueschtert-F. 2	3-7
	Lënster 1	Houwald 2	5-3

SpD	Heim-Ekipp	Auswäerts-Ekipp	RES
NL 2 2.1	Diddeleng 2	Houwald 2	6-3
	Lenneng 1	Hueschtert-F. 2	8-0
	Nidderkäerjeng 1	Esch Abol 1	5-5
	Bartreng 1	Fluessweiler 1	3-6
	Lënster 1	Ettelbréck 1	6-2
NL 2 2.2	Ettelbréck 1	Houwald 2	2-6
	Fluessweiler 1	Lënster 1	6-3
	Esch Abol 1	Bartreng 1	6-2
	Hueschtert-F. 2	Nidderkäerjeng 1	3-6
	Diddeleng 2	Lenneng 1	3-6
NL 2 2.3	Houwald 2	Lenneng 1	1-7
	Nidderkäerjeng 1	Diddeleng 2	7-1
	Bartreng 1	Hueschtert-F. 2	2-6
	Lënster 1	Esch Abol 1	2-6
	Ettelbréck 1	Fluessweiler 1	2-6
NL 2 2.4	Fluessweiler 1	Houwald 2	6-2
	Esch Abol 1	Ettelbréck 1	8-0
	Hueschtert-F. 2	Lënster 1	5-5
	Diddeleng 2	Bartreng 1	4-6
	Lenneng 1	Nidderkäerjeng 1	4-6
NL 2 2.5	Houwald 2	Nidderkäerjeng 1	3-6
	Bartreng 1	Lenneng 1	6-3
	Lënster 1	Diddeleng 2	5-5
	Ettelbréck 1	Hueschtert-F. 2	1-7
	Fluessweiler 1	Esch Abol 1	5-5
NL 2 2.6	Esch Abol 1	Houwald 2	6-2
	Hueschtert-F. 2	Fluessweiler 1	2-6
	Diddeleng 2	Ettelbréck 1	7-3
	Lenneng 1	Lënster 1	7-1
	Nidderkäerjeng 1	Bartreng 1	6-3
NL 2 2.7	Houwald 2	Bartreng 1	1-7
	Lënster 1	Nidderkäerjeng 1	3-6
	Ettelbréck 1	Lenneng 1	0-8
	Fluessweiler 1	Diddeleng 2	7-1
	Esch Abol 1	Hueschtert-F. 2	7-1
NL 2 2.8	Hueschtert-F. 2	Houwald 2	5-5
	Diddeleng 2	Esch Abol 1	3-6
	Lenneng 1	Fluessweiler 1	5-5
	Nidderkäerjeng 1	Ettelbréck 1	8-0
	Bartreng 1	Lënster 1	8-0
NL 2 2.9	Houwald 2	Lënster 1	0-8
	Ettelbréck 1	Bartreng 1	3-6
	Fluessweiler 1	Nidderkäerjeng 1	5-5
	Esch Abol 1	Lenneng 1	6-3
	Hueschtert-F. 2	Diddeleng 2	3-6

SpD	Heem-Ekipp	Auswäerts-Ekipp	RES
NL 3 1.1	Préizerdaul 1	Houwald 3	6-2
	Ettelbréck 1	Lenneng 1	1-7
	Mondorf 1	Bartreng 1	0-8
	Berbuerg 2	Cado 1	6-4
	Diddeleng 3	Recken 2	1-7
NL 3 1.2	Recken 2	Houwald 3	6-3
	Cado 1	Diddeleng 3	6-2
	Bartreng 1	Berbuerg 2	6-2
	Lenneng 1	Mondorf 1	8-0
	Préizerdaul 1	Ettelbréck 1	4-6
NL 3 1.3	Houwald 3	Ettelbréck 1	3-6
	Mondorf 1	Préizerdaul 1	5-5
	Berbuerg 2	Lenneng 1	3-6
	Diddeleng 3	Bartreng 1	0-8
	Recken 2	Cado 1	7-1
NL 3 1.4	Cado 1	Houwald 3	6-2
	Bartreng 1	Recken 2	7-1
	Lenneng 1	Diddeleng 3	8-0
	Préizerdaul 1	Berbuerg 2	6-3
	Ettelbréck 1	Mondorf 1	6-4
NL 3 1.5	Houwald 3	Mondorf 1	6-4
	Berbuerg 2	Ettelbréck 1	1-6
	Diddeleng 3	Préizerdaul 1	0-8
	Recken 2	Lenneng 1	1-7
	Cado 1	Bartreng 1	0-8
NL 3 1.6	Bartreng 1	Houwald 3	7-1
	Lenneng 1	Cado 1	7-1
	Préizerdaul 1	Recken 2	6-4
	Ettelbréck 1	Diddeleng 3	7-1
	Mondorf 1	Berbuerg 2	4-6
NL 3 1.7	Houwald 3	Berbuerg 2	6-4
	Diddeleng 3	Mondorf 1	1-7
	Recken 2	Ettelbréck 1	5-5
	Cado 1	Préizerdaul 1	5-5
	Bartreng 1	Lenneng 1	5-5
NL 3 1.8	Lenneng 1	Houwald 3	7-1
	Préizerdaul 1	Bartreng 1	3-6
	Ettelbréck 1	Cado 1	6-0
	Mondorf 1	Recken 2	2-6
	Berbuerg 2	Diddeleng 3	7-1
NL 3 1.9	Houwald 3	Diddeleng 3	7-1
	Recken 2	Berbuerg 2	6-2
	Cado 1	Mondorf 1	5-5
	Bartreng 1	Ettelbréck 1	6-2
	Lenneng 1	Préizerdaul 1	5-3

SpD	Heem-Ekipp	Auswäerts-Ekipp	RES
NL 3 2.1	Meechtem 1	Cado 1	7-1
	Recken 2	Houwald 3	6-3
	Lénger 2	Berbuerg 2	6-4
	Eiter-Waldbr. 1	Scheierberg 1	3-6
	Préizerdaul 1	Rued 2	6-4
NL 3 2.2	Rued 2	Cado 1	4-6
	Scheierberg 1	Préizerdaul 1	3-6
	Berbuerg 2	Eiter-Waldbr. 1	5-5
	Houwald 3	Lénger 2	6-2
	Meechtem 1	Recken 2	6-3
NL 3 2.3	Cado 1	Recken 2	2-6
	Lénger 2	Meechtem 1	5-5
	Eiter-Waldbr. 1	Houwald 3	6-2
	Préizerdaul 1	Berbuerg 2	7-3
	Rued 2	Scheierberg 1	5-5
NL 3 2.4	Scheierberg 1	Cado 1	6-4
	Berbuerg 2	Rued 2	4-6
	Houwald 3	Préizerdaul 1	1-7
	Meechtem 1	Eiter-Waldbr. 1	7-3
	Recken 2	Lénger 2	6-3
NL 3 2.5	Cado 1	Lénger 2	4-6
	Eiter-Waldbr. 1	Recken 2	4-6
	Préizerdaul 1	Meechtem 1	5-5
	Rued 2	Houwald 3	7-1
	Scheierberg 1	Berbuerg 2	6-2
NL 3 2.6	Berbuerg 2	Cado 1	7-3
	Houwald 3	Scheierberg 1	5-5
	Meechtem 1	Rued 2	6-4
	Recken 2	Préizerdaul 1	4-6
	Lénger 2	Eiter-Waldbr. 1	5-5
NL 3 2.7	Cado 1	Eiter-Waldbr. 1	4-6
	Préizerdaul 1	Lénger 2	7-1
	Rued 2	Recken 2	2-8
	Scheierberg 1	Meechtem 1	4-6
	Berbuerg 2	Houwald 3	2-6
NL 3 2.8	Houwald 3	Cado 1	6-3
	Meechtem 1	Berbuerg 2	4-6
	Recken 2	Scheierberg 1	1-7
	Lénger 2	Rued 2	4-6
	Eiter-Waldbr. 1	Préizerdaul 1	1-7
NL 3 2.9	Cado 1	Préizerdaul 1	6-4
	Rued 2	Eiter-Waldbr. 1	5-5
	Scheierberg 1	Lénger 2	6-3
	Berbuerg 2	Recken 2	2-6
	Houwald 3	Meechtem 1	6-3

R	Pl.	Ekip	Pkt.	M	Gew	Rem	Verl	D-Vgl	Bemierkung
NL 2 (R1)	1	Esch Abol 1	26	9	8	1	0		NL 2 (R2)
	2	Nidderkäerjeng 1	25	9	8	0	1		
	3	Fluessweiler 1	24	9	7	1	1		
	4	Hueschtert-F. 2	19	9	5	0	4	7-1	
	5	Lénster 1	19	9	5	0	4		
	6	Houwald 2	18	9	4	1	4		
	7	Diddeleng 2	15	9	3	0	6		
	8	Eiter-Waldbr. 1	12	9	1	1	7		
	9	Lénger 2	11	9	1	0	8	6-4	NL 3 (R2)
	10	Meechtem 1	11	9	1	0	8		
NL 3 (R1)	1	Bartreng 1	26	9	8	1	0	5-5	NL 2 (R2)
	2	Lenneng 1	26	9	8	1	0	19:16	
	3	Ettelbréck 1	22	9	6	1	2		NL 3 (R2)
	4	Recken 2	20	9	5	1	3		
	5	Préizerdaul 1	19	9	4	2	3		
	6	Cado 1	15	9	2	2	5	10-8	
	7	Berbuerg 2	15	9	3	0	6	10-10	
	8	Houwald 3	15	9	3	0	6	8-10	
	9	Mondorf 1	13	9	1	2	6		
	10	Diddeleng 3	9	9	0	0	9		
NL 2 (R2)	1	Esch Abol 1	28	9	7	2	0		NL 1 (R1)
	2	Nidderkäerjeng 1	27	9	7	2	0		NL 2 (R1)
	3	Fluessweiler 1	25	9	6	3	0		
	4	Lenneng 1	20	9	5	1	3		
	5	Bartreng 1	19	9	5	0	4		
	6	Diddeleng 2	16	9	3	1	5		
	7	Hueschtert-F. 2	15	9	2	2	5	21:20	
	8	Lénster 1	15	9	2	2	5		
	9	Houwald 2	12	9	1	1	7		
	10	Ettelbréck 1	9	9	0	0	9		NL 3 (R1)
NL 3 (R2)	1	Préizerdaul 1	24	9	7	1	1		NL 2 (R1)
	2	Meechtem 1	21	9	5	2	2	6 P.	
	3	Scheierbiérg 1	21	9	5	2	2	4 P.	NL 3 (R1)
	4	Recken 2	21	9	6	0	3	2 P.	
	5	Houwald 3	18	9	4	1	4		
	6	Rued 2	17	9	3	2	4		
	7	Eiter-Waldbr. 1	16	9	2	3	4		
	8	Lénger 2	15	9	2	2	5		
	9	Berbuerg 2	14	9	2	1	6		
	10	Cado 1	13	9	2	0	7		

Réviser les cours.
Aller au sport.
Chatter.
Poster des vidéos.
Faire du shopping.
Chatter.
Aller au concert.
S'amuser.
Et puis, la nuit.

Avec la certitude
de pouvoir rentrer
en toute sécurité.

Votre mobilité.

Un moment de confiance.



emile weber
all about your journey

MM DAMES 2023 - 2024 (Deelronn 1) : Ofschlosstabelle

P	↔Ekippe	PT	G	X	V	BM
---	---------	----	---	---	---	----

DIV NAT

1	Rued 1	8	2	1	0	
2	Houwald 1	6	1	1	1	4-2
3	Ettelbréck 1	6	1	1	1	
4	Nidderkærjeng 1	4	0	1	2	

D'Ekippen aus der DIV NAT spillen den
03.03.2024 am Play-Off fir den Titel.

DIV 1

1	Diddeleng 1	7	2	0	1	7-5 (5-1)
2	Bartreng 1	7	2	0	1	
3	Nidderkærjeng 2	7	2	0	1	4-8
4	↓ Eil 1	3	0	0	3	

DIV 2

1	↑ Nouspelt 1	10	2	2	0	
2	↑ Lenneng 1	9	2	1	1	
3	Helleng 1	8	2	0	2	5-1
4	Biekerech 1	8	1	2	1	
5	Wolz 1	5	0	1	3	

BM = BEMERKUNGEN

PT = Punkten
 G = gewonne Matcher
 X = Gläichspiller
 V = verluere Matcher
 •|•• = Ekippe-Forfait [1x | 2x]
 ↑ = Ekippe steigt
 ↓ = Ekippe fällt raus
 # = repêchéiert Ekippe (Art. 5.4.011)
 φ = disqualifiziert Ekippe
 N-N = Resultat vum 'direkte Vergläich'
 n:n = Sätz am 'direkte Vergläich'
 DBL = Entscheidung duerch den 'Dubbel'

MM DAMES 2023 - 2024 (Deelronn 2) : Ofschlosstabelle

P	↔Ekippe	PT	G	X	V	BM
---	---------	----	---	---	---	----

DIV NAT (Play-Off)

1	Houwald 1
2	Diddeleng 1 *
3	Rued 1
4	Bartreng 1 *

* beide Mannschaften sind nach dem Rückzug von Ettelbréck bzw. Nidderkærjeng nachgerückt

DIV 1

1	Nouspelt 1	11	3	1	0	3-3 11:11 EZ
2	Diddeleng 1	11	3	1	0	
3	Bartreng 1	7	1	1	2	
4	Helleng 1	6	0	2	2	
5	Lenneng 1	5	0	1	3	

DIV 2

1	Eil 1	12	4	0	0	
2	Biekerech 1	10	3	0	1	
3	Préizerdaul 1	8	2	0	2	
4	Wolz 1	6	1	0	3	
5	Lënster 1	4	0	0	4	

BM = BEMERKUNGEN

PT = Punkten
 G = gewonne Matcher
 X = Gläichspiller
 V = verluere Matcher
 •|•• = Équipe-Forfait [1x | 2x]
 ↑ = Équipe steigt
 ↓ = Équipe fällt raus
 # = repêchéiert Équipe (Art. 5.4.011)
 φ = disqualifiziert Équipe
 N-N = Resultat vum 'direkte Vergläich'
 n:n = Sätz am 'direkte Vergläich'
 DBL = Entscheidung duerch den 'Dubbel'
 EZ = Entscheidung duerch Eenzel

MM SENIORS 2023-2024 (Deelronn 1) : Ofschosstabelle

P	↑↓	Ekippe	PT	G	X	V	BM
---	----	--------	----	---	---	---	----

P	↑↓	Ekippe	PT	G	X	V	BM
---	----	--------	----	---	---	---	----

P	↑↓	Ekippe	PT	G	X	V	BM
---	----	--------	----	---	---	---	----

AUDI League (NL 1)

1	PO	Hueschert-F. 1	25	7	2	0	5-5
2	PO	Berbuerg 1	25	7	2	0	20:19
3	PO	Houwald 1	20	4	3	2	
4	PO	Diddeleng 1	19	4	2	3	6-4
5	PO	Lénster 1	19	4	2	3	
6	PO	Recken 1	18	2	5	2	
7	PD	Rued 1	16	3	1	5	6-3
8	PD	Léntgen 1	16	3	1	5	
9	PD	lechternach 1	13	1	2	6	
10	PD	Union 1	9	0	0	9	

NL 2

1	↑	Esch Abol 1	26	8	1	0	
2	↑	Nidderkærjeng 1	25	8	0	1	
3	↑	Fluessweiler 1	24	7	1	1	
4	↑	Hueschert-F. 2	19	5	0	4	7-1
5	↑	Lénster 1	19	5	0	4	
6	↑	Houwald 2	18	4	1	4	
7	↑	Diddeleng 2	15	3	0	6	
8	↓	Eiter-Waldr. 1	12	1	1	7	
9	↓	Lénger 2	11	1	0	8	6-4
10	↓	Meechtem 1	11	1	0	8	

NL 3

1	↑	Bartreng 1	26	8	1	0	5-5
2	↑	Lenneng 1	26	8	1	0	19:16
3	↑	Eitelbréck 1	22	6	1	2	
4	↑	Recken 2	20	5	1	3	
5	↑	Préizerdaul 1	19	4	2	3	
6	↑	Cado 1	15	2	2	5	10-8
7	↑	Berbuerg 2	15	3	0	6	10-10
8	↑	Houwald 3	15	3	0	6	8-10
9	↓	Mondorf 1	13	1	2	6	
10	↓	Diddeleng 3	9	0	0	9	

PROM - DIS 1

1	↑	Rued 2	25	8	0	1	7-3
2	↑	Léntgen 2	25	8	0	1	
3	↑	Lénster 2	22	6	1	2	8-2
4	↑	Hueschert-F. 3	22	6	1	2	
5	↑	Wolz 1	17	3	2	4	
6	↑	Lénger 4	16	2	3	4	7-3
7	↑	Méischdref 1	16	3	1	5	
8	↓	Wéntger 1	14	2	1	6	7-3
9	↓	Mäertert 1	14	2	1	6	
10	↓	lechternach 2	9	0	0	9	

PROM - DIS 2

1	↑	Scheierberg 1	27	9	0	0	
2	↑	Hueschert-F. 4	21	4	4	1	
3	↑	Recken 3	20	5	1	3	
4	↑	Nouspelt 1	19	5	0	4	5-4
5	↑	Lénger 3	19	4	2	3	
6	↑	Houwald 4	18	4	1	4	
7	↑	Eiter-Waldr. 2	17	3	2	4	
8	↓	Briddel 1	15	2	2	5	
9	↓	Union 2	14	1	3	5	
10	↓	Féngg 1	10	0	1	8	

DIV 1 - DIS 1

1	↑	Bissen 1	25	7	2	0	
2	↑	Bartreng 2	24	7	1	1	
3	↑	Préizerdaul 2	23	6	2	1	
4	↑	Elwen 1	19	4	2	3	7-3
5	↑	Miedernach 1	19	4	2	3	
6	↑	Eil 2	17	3	2	4	
7	↑	Eitelbréck 2	16	2	3	4	
8	↓	Kaunereif 1	13	1	2	6	9-1
9	↓	Biekerech 1	13	2	0	7	
10	↓	Nouspelt 2	11	0	2	7	

DIV 1 - DIS 2

1	↑	Nidderkærjeng 2	27	9	0	0	
2	↑	Scheierberg 2	23	7	0	2	7-3
3	↑	Schéffeng 1	23	7	0	2	
4	↑	Eil 1	21	6	0	3	
5	↑	Mondorf 2	16	3	1	5	5 P.
6	↑	Esch Abol 2	16	3	1	5	4 P.
7	↑	Bartreng 3	16	3	1	5	3 P.
8	#	Kordall 1	15	3	0	6	
9	↓	Lénger 5	12	1	1	7	
10	↓	Diddeleng 4	11	0	2	7	

DIV 1 - DIS 3

1	↑	Lenneng 2	26	8	1	0	
2	↑	Uewerdonwen 1	23	6	2	1	
3	↑	Berbuerg 3	20	4	3	2	
4	↑	Lénster 3	19	4	2	3	6 P.
5	↑	Zéisseng 1	19	5	0	4	4 P.
6	↑	Gréiwemaacher 1	19	4	2	3	
7	↑	Bäerdref 1	17	3	2	4	
8	↓	Buerglénster 1	16	2	3	4	
9	↓	Meechtem 2	11	0	2	7	
10	↓	Eiter-Waldr. 3	10	0	1	8	

DIV 2 - DIS 1

1	↑	Hueschert-F. 5	26	8	1	0	
2	↑	Blissen 2	22	6	1	2	
3	↑	Elwen 2	20	5	1	3	6-4
4	↑	Housen 1	20	5	1	3	
5	↑	Préizerdaul 3	19	5	0	4	8-2
6	↑	Vlichten 1	19	4	2	3	
7	↑	Gilsdref-V. 1	16	3	1	5	
8	↓	Welschent 1	14	2	1	6	8-2
9	↓	Wéntger 2	14	2	1	6	
10	↓	Noumer 1	10	0	1	8	

DIV 2 - DIS 2

1	↑	Mamer 1	26	8	1	0	
2	↑	Recken 4	25	7	2	0	
3	↑	Cado 2	20	5	1	3	7-3
4	↑	Féngg 2	20	4	3	2	
5	↑	Lénster 5	18	4	1	4	
6	↑	Housen 2	17	3	2	4	
7	↑	Bartreng 4	16	3	1	5	
8	↓	Aischen 1	15	2	2	5	
9	↓	Beetebuerg-P. 2	13	2	0	7	
10	↓	Léntgen 3	10	0	1	8	

DIV 2 - DIS 3

1	↑	Zolwer 1	25	8	0	1	7-3
2	↑	Beetebuerg-P. 1	25	8	0	1	
3	↑	Scheierberg 3	22	6	1	2	
4	↑	Houwald 5	20	4	3	2	
5	↑	Leideleng 1	17	3	2	4	
6	↑	Réimech 1	16	3	1	5	
7	↑	Féngg 3	15	3	0	6	
8	↓	Nouspelt 3	14	2	1	6	6-4
9	↓	Union 3	14	2	1	6	
10	↓	Helleng 1	12	1	1	7	

DIV 2 - DIS 4

1	↑	Fluessweiler 2	27	9	0	0	
2	↑	Rued 3	22	6	1	2	
3	↑	Lenneng 3	19	4	2	3	
4	↑	Lénster 4	18	3	3	3	
5	↑	Recken 5	18	4	1	4	7-3
6	↑	Zéisseng 2	17	3	2	4	
7	↑	Berbuerg 4	17	4	0	5	7-3
8	↓	Sandweiler 1	15	2	2	5	
9	↓	Méischdref 2	14	2	1	6	
10	↓	Housen 3	13	1	2	6	

BM = BEMERKUNGEN

PT = Punkten
G = gewonne Matcher
X = Gläichspiller
V = verluere Matcher
↑♦♦ = Ekippe-Forfalt [1x | 2x]
↑ = Ekippe steigt
↓ = Ekippe fällt raus
= respéchéiert Ekippe (Art. 5.4.011)
Φ = disqualifiziert Ekippe
n:N = Resultat vum 'direkte Vergleich'
n:n = Sätz am 'direkte Vergleich'
dB: = Entscheidung duerch den 'Dubbel'

MM SENIORS 2023-2024 (Deelronn 1) : Ofschosstabellen

P	**	Ekip	PT	G	X	V	BM
---	----	------	----	---	---	---	----

DIV 3 - DIS 1

1	↑	Grossbus-M. 1	27	9	0	0	
2	↑	Hueschtert-F. 6	24	7	1	1	5-5
3		Wolz 2	24	7	1	1	18:17
4		Nacher 1	21	6	0	3	
5		Welwewolz 1	17	3	2	4	5-5
6		Kaunerer 2	17	3	2	4	20:17
7		Gilsdref-V. 2	15	3	0	6	
8	#	Elwen 3	14	2	1	6	
9	↓	Wëntger 3	11	1	0	8	
10	↓	Welschent 2	10	0	1	8	

DIV 3 - DIS 2

1	↑	EIL 3	27	9	0	0	
2	↑	Schandel 1	25	8	0	1	
3		Habscht 1	23	7	0	2	
4		Ettelbréck 3	18	4	1	4	5-5
5		Biekerech 2	18	3	3	3	21:20
6		Hueschtert-F. 7	17	4	0	5	
7		Biissen 4	15	3	0	6	
8	↑	Kaerch 1	14	2	1	6	
9	↓	Osper 1	12	1	1	7	
10	↓	Feelen 1	11	0	2	7	

DIV 3 - DIS 3

1	↑	Weimeschaff 1	26	8	1	0	
2	↑	Lénster 6	23	7	0	2	
3		Miedernach 2	21	6	0	3	
4		Buegelnster 2	19	4	2	3	
5		Bäerdref 2	18	3	3	3	
6		Biissen 3	18	4	1	4	
7		Bartreng 6	16	3	1	5	
8	#	Altwis-Gaasp. 2	15	3	0	6	
9	↓	Recken 6	15	2	2	5	
10	↓	Nouspelt 4	9	0	0	9	

DIV 3 - DIS 4

1	↑	Stroossen 1	24	7	1	1	
2	↑	Féngog 4	23	7	0	2	
3		Bartreng 5	22	6	1	2	6-4
4		Diddeleng 5	22	6	1	2	
5		Kordall 2	18	3	3	3	
6		Lénger 6	17	4	0	5	
7		Zolwer 2	17	3	2	4	7-3
8	#	Nidderkäerjeng 4	15	3	0	6	
9	↓	Eiter-Waldbr. 5	13	2	0	7	
10	↓	Altwis-Gaasp. 3	8	0	0	9	-

DIV 3 - DIS 5

1	↑	Nidderkäerjeng 3	24	7	1	1	
2	↑	Scheierbiert 4	23	7	0	2	
3		Eiter-Waldbr. 4	22	6	1	2	
4		Altwis-Gaasp. 1	21	6	0	3	
5		Schëffleng 2	19	5	0	4	
6		Houwald 6	16	3	1	5	
7		Bartreng 7	15	3	0	6	11-9
8	#	Fréiseng 1	15	3	0	6	10-10
9	↓	Sandweiler 2	15	3	0	6	9-11
10	↓	Diddeleng 6	10	0	1	8	

DIV 3 - DIS 6

1	↑	Rued 4	26	8	1	0	
2	↑	Gréiwemaacher 2	24	7	1	1	
3		Ouljen 1	23	7	0	2	
4		Bech 1	19	4	2	3	7-3
5		Fluessweiler 3	19	5	0	4	
6		Uewerdonwen 2	18	4	1	4	
7		Mäertert 2	16	2	3	4	
8	#	Berbuerg 5	14	2	1	6	
9	↓	Reckemach 3	11	0	2	7	
10	↓	Bäerdref 3	10	0	1	8	

DIV 4 - DIS 1

1	↑	Rammerech 1	27	9	0	0	
2	↑	Ensbler-H. 1	22	6	1	2	7-3
3		Kaunerer 3	22	6	1	2	
4		Préizerdau 4	21	5	2	2	
5		Grossbus-M. 3	19	5	0	4	
6		Housen 4	18	4	1	4	
7		Vlichten 2	15	2	2	5	
8	↓	Hueschtert-F. 8	14	2	1	6	
9	↓	Osper 2	11	1	0	8	7-3
10	↓	Elwen 5	11	1	0	8	

DIV 4 - DIS 2

1	↑	Grossbus-M. 2	26	8	1	0	5-5
2	↑	EIL 4	26	8	1	0	20:17
3		Elwen 4	22	6	1	2	
4		Rammerech 2	18	4	1	4	7 P.
5		Noumer 2	18	4	1	4	6 P.
6		Recken 8	18	4	1	4	(8-5)
7		Habscht 2	18	4	1	4	(19:15)
8	↓	Nidderpallen 1	14	2	1	6	5 P.
9	↓	Biissen 5	11	1	0	8	
10	↓	Osper 3	9	0	0	9	

DIV 4 - DIS 3

1	↑	Esch Abol 3	26	8	1	0	
2	↑	Mondorf 3	25	8	0	1	
3		Schëffleng 3	20	5	1	3	9-1
4		Stroossen 2	20	5	1	3	
5		Zolwer 3	19	5	0	4	
6		Mamer 2	17	4	0	5	
7		Féngog 5	16	3	1	5	
8	↓	Bartreng 8	14	2	1	6	5-5
9	↓	Nouspelt 5	14	2	1	6	20:19
10	↓	Helleng 3	8	0	0	9	-

DIV 4 - DIS 4

1	↑	Union 4	25	8	0	1	6-4
2	↑	Leidelleng 2	25	8	0	1	
3	↑	Beetebueg-P. 3	22	6	1	2	
4		Réimech 2	21	5	2	2	
5		Helleng 2	20	5	1	3	
6		Zéisseng 4	18	4	1	4	
7		Lenneng 5	15	3	0	6	
8	↓	Mondorf 4	13	2	0	7	
9	↓	Féngog 6	12	1	1	7	
10	↓	Sandweiler 3	9	0	0	9	

DIV 4 - DIS 5

1	↑	Zéisseng 3	25	8	0	1	
2	↑	Lénster 7	22	6	1	2	6 P.
3		Weimeschaff 2	22	6	1	2	4 P.
4		Rued 5	22	6	1	2	2 P.
5		Léntgen 4	19	5	0	4	6-4
6		Recken 7	19	3	4	2	
7		Lenneng 6	15	3	0	6	
8	↓	Fluessweiler 5	14	2	1	6	
9	↓	Cado 3	13	2	0	7	
10	↓	Noumer 3	7	0	0	9	..

DIV 4 - DIS 6

1	↑	Lenneng 4	26	8	1	0	
2	↑	Fluessweiler 4	24	7	1	1	
3		Méischdref 3	21	5	2	2	6-4
4		Biwer 1	21	5	2	2	
5		Bech 2	18	3	3	3	
6		Ouljen 2	17	3	2	4	
7		Lénster 8	16	3	1	5	
8	↓	Berbuerg 6	13	1	2	6	8-2
9	↓	Rued 6	13	2	0	7	
10	↓	Bäerdref 4	11	1	0	8	

BM = BEMERKUNGEN

- PT = Punkten
- G = gewonne Matcher
- X = Gleichspiller
- V = veruere Matcher
- |•• = Ekippe-Forfait [1x | 2x]
- ↑ = Ekippe steigt
- ↓ = Ekippe fällt raus
- # = respektiert Ekip (Art. 5.4.011)
- ♠ = zréckgezunn Ekip
- N-N = Resultat vum 'direkte Vergleich'
- n:n = Satz am 'direkte Vergleich'
- DBL = Entscheidung durch den 'Dubble'

MM SENIORS 2023-2024 (Deelronn 1) : Ofschlosstabellen

P	**	Ekip	PT	G	X	V	BM
---	----	------	----	---	---	---	----

DIV 5 - DIS 1

1	↑	Ettelbréck 4	26	8	1	0	
2	↑	Nacher 2	24	7	1	1	
3		Housen 5	23	7	0	2	
4		Houschent 1	20	4	3	2	
5		Groussbus-M. 4	18	4	1	4	
6		Hueschtert-F. 9	17	3	2	4	
7		Wolz 3	15	3	0	6	7-3
8	↓	Wëntger 4	15	1	4	4	
9	↓	Kauneref 5	11	1	0	8	9-1
10	↓	Recken 11	11	0	2	7	

DIV 5 - DIS 4

1	↑	Kordall 3	27	9	0	0	
2	↑	Esch Abol 4	23	7	0	2	
3		Zolwer 4	22	6	1	2	
4		Leideleng 3	20	5	1	3	
5		Lénger 7	19	5	0	4	
6		Mamer 3	18	4	1	4	
7		Schëffleng 4	15	3	1	5	*
8	↓	Diddeleg 7	14	2	1	6	
9	↓	Nidderkäerjeng 6	12	1	1	7	
10	↓	Féngeg 7	7	0	0	9	**

DIV 6 - DIS 1

1	↑	Préizerdaul 6	25	8	0	1	
2	↑	Gilsdref-V. 3	24	8	0	1	*
3	↑	Préizerdaul 7	21	6	1	2	7-3
4	↑	Ansber-H. 2	21	6	0	3	
5		Housen 7	19	5	0	4	
6		Rammerech 3	16	4	0	5	2,2222
7		Wëlwenwoiz 2	16	4	0	5	1,8519
8		Wëntger 5	16	4	0	5	1,2222
9		Housen 8	15	4	0	5	**
10		Nacher 4	**	14	4	0	4
11		Eil 8	**	14	4	0	4
12		Nacher 3	13	2	1	5	7-3
13		Kauneref 6	11	2	0	6	*
14		Oesper 4	9	0	1	8	**
15	φ	Elwen 6	0	0	0	0	**
16	φ	Nidderpallen 2	0	0	0	0	**

P	**	Ekip	PT	G	X	V	BM
---	----	------	----	---	---	---	----

DIV 5 - DIS 2

1	↑	Kauneref 4	22	7	0	1	
2	↑	Eil 6	21	6	1	1	
3		Préizerdaul 5	21	6	1	1	6-4
4		Recken 9	19	5	1	2	
5		Housen 6	17	4	1	3	
6		Aischen 2	13	2	1	5	5-5
7		Nouspelt 6	13	2	1	5	18:16
8	↑	Käerch 2	10	1	0	7	
9	↓	Hueschtert-F. 10	7	0	0	8	*
10	φ	Biekerech 3	0	0	0	0	**

DIV 5 - DIS 5

1	↑	Houwald 7	26	8	1	0	
2	↑	Nidderkäerjeng 5	25	8	0	1	
3		Scheierbierech 5	19	5	0	4	
4		Réimech 3	18	3	3	3	5-5
5		Mondorf 5	18	4	1	4	24:21
6		Fréiseng 2	17	3	2	4	
7		Eiter-Waldbr. 6	17	4	0	5	8-2
8	↑	Bartreg 10	16	3	1	5	
9	↓	Beetenberg-P. 4	12	2	1	6	**
10	↓	Kordall 4	10	0	1	8	

DIV 6 - DIS 2

1	↑	Stroossen 3	23	7	1	0	
2	↑	Scheierbierech 6	21	6	1	1	
3	↑	Esch Abol 5	19	6	0	2	*
4	↑	Eil 7	17	5	0	3	*
5		Houwald 9	14	3	1	3	*
6		Lenneng 8	13	3	0	5	*
7		Bartreg 11	**	11	2	2	4
8		Recken 12	*	11	2	1	5
9		Kordall 5	*	11	2	0	6
10	φ	Nouspelt 7	0	0	0	0	**
11	φ	Féngeg 8	0	0	0	0	**
12	φ	Zolwer 5	0	0	0	0	**
13	φ	Biissen 6	0	0	0	0	**
14	φ	Nouspelt 8	0	0	0	0	**
15	φ	Schëffleng 5	0	0	0	0	**

P	**	Ekip	PT	G	X	V	BM
---	----	------	----	---	---	---	----

DIV 5 - DIS 3

1	↑	Gréiwemaacher 3	26	8	1	0	
2	↑	Eil 5	25	8	0	1	
3		Bartreg 9	24	7	1	1	
4		Weimeschhaff 3	18	4	1	4	
5		Léngen 5	17	4	1	4	9-1
6		Recken 10	17	4	0	5	
7		Union 5	16	2	3	4	
8	↓	Buerglénster 3	15	3	0	6	
9	↓	Cado 4	11	1	0	8	
10	↓	Uewerdonwen 4	10	0	1	8	

DIV 5 - DIS 6

1	↑	Uewerdonwen 3	26	8	1	0	
2	↑	Gréiwemaacher 4	20	5	1	3	
3		Méischdref 4	19	5	0	4	
4		Miedernach 3	18	5	0	4	6-4
5		Ouljen 3	18	4	1	4	
6		Lénster 9	17	3	2	4	
7		Bech 3	17	4	0	5	5P, 4P, 3P
8	↓	Biwer 2	17	3	2	4	
9	↓	Fluessweiler 6	15	3	0	6	
10	↓	Rued 7	12	1	1	7	

DIV 6 - DIS 3

1	↑	Houwald 8	27	9	0	0	
2	↑	Zéisseng 5	25	8	0	1	
3	↑	Scheierbierech 7	22	7	0	2	*
4	↑	Lenneng 7	21	6	0	3	
5		Bäerdref 5	17	4	0	5	
6		Méischdref 5	15	3	1	5	*
7		Lénster 10	14	3	0	6	*
8		Ouljen 4	13	2	1	5	
9		Bäerdref 6	12	3	0	5	**
10		Gréiwemaacher 5	9	1	0	6	**
11	φ	Stroossen 4	0	0	0	0	**
12	φ	Sandweiler 4	0	0	0	0	**
13	φ	Lenneng 9	0	0	0	0	**
14	φ	Gréiwemaacher 6	0	0	0	0	**

BM = BEMERKUNGEN

PT = Punkten
 G = gewonne Matcher
 X = Gläichspiller
 V = verluere Matcher
 *|** = Ekippe-Forfait [1 x | 2 x]
 ↑ = Ekippe steigt
 ↓ = Ekippe fällt raus
 # = repéchéiert Ekippe (Art. 5.4.011)
 φ = disqualifiziert Ekippe
 n:n = Resultat um 'direkte Vergläich'
 n:n = Sätz am 'direkte Vergläich'
 DBL = Entscheidung duerch den 'Dubbel'

MM SENIORS 2023-2024 (Deelronn 2) : Ofschosstabelle

P	*Ekip	PT	G	X	V	BM
---	-------	----	---	---	---	----

NL 1 - Play-Down

1	↑ Rued 1	22	6	1	2	
2	↑ Lëntgen 1	20	4	3	2	15-14
3	# Iechternach 1	20	5	1	3	
4	↓ Union 1	10	0	1	8	

PROM - DIS 1

1	↑ Lëntgen 2	24	7	1	1	6-4
2	↑ Hueschert-F. 3	24	7	1	1	
3	Méischdref 1	20	4	3	2	
4	Wolz 1	19	3	4	2	7-3
5	Lénster 2	19	3	4	2	
6	Bartreng 2	17	3	2	4	8-2
7	Biissen 1	17	2	4	3	
8	↓ Nidderkäerjeng 2	16	3	1	5	
9	↓ Diddeleng 3	14	1	3	5	
10	↓ Lénger 4	10	0	1	8	

DIV 1 - DIS 1

1	↑ Préizerdaul 2	26	8	1	0	
2	↑ Briddel 1	23	7	0	2	
3	Wéngter 1	22	6	1	2	
4	Miedernach 1	18	4	1	4	7-3
5	Elwen 1	18	4	1	4	
6	Hueschert-F. 5	17	4	0	5	
7	Ettelbréck 2	16	2	3	4	
8	# Eil 2	15	2	2	5	
9	↓ Recken 4	14	1	3	5	
10	↓ Biissen 2	11	0	2	7	

DIV 2 - DIS 1

1	↑ Housen 1	26	8	1	0	
2	↑ Kauneref 1	23	7	0	2	
3	Elwen 2	20	5	1	3	11-9
4	Eil 3	20	5	1	3	10-10
5	Viichten 1	20	4	3	2	9-11
6	Préizerdaul 3	17	4	0	5	
7	Gilsdref-V. 1	16	3	1	5	
8	↓ Schandel 1	15	2	2	5	
9	↓ Groussbus-M. 1	13	1	2	6	
10	↓ Hueschert-F. 6	10	0	1	8	

DIV 2 - DIS 3

1	↑ Scheierberg 3	24	6	3	0	
2	↑ Diddeleng 4	23	7	0	2	
3	Leideng 1	23	7	0	2	8-2
4	Houwald 5	21	5	2	2	
5	Réimech 1	19	4	2	3	
6	Féngg 3	18	4	1	4	
7	Weimeschhaff 1	15	2	2	5	6-4
8	↓ Lénger 5	15	3	0	6	
9	↓ Nidderkäerjeng 3	13	1	2	6	
10	↓ Lénster 6	9	0	0	9	

NL 2

1	↑ Esch Abol 1	28	7	2	0	
2	↑ Nidderkäerjeng 1	27	7	2	0	
3	Fluessweiler 1	25	6	3	0	
4	Lenneng 1	20	5	1	3	
5	Bartreng 1	19	5	0	4	
6	Diddeleng 2	16	3	1	5	
7	Hueschert-F. 2	15	2	2	5	21:20
8	↓ Lénster 1	15	2	2	5	
9	↓ Houwald 2	12	1	1	7	
10	↓ Ettelbréck 1	9	0	0	9	

PROM - DIS 2

1	↑ Mondorf 1	26	8	1	0	
2	Lénger 3	20	5	1	3	
3	Uewerdonwen 1	19	4	2	3	6-4
4	Scheierberg 2	19	5	0	4	
5	Recken 3	17	2	4	3	5 P. 19:19 DBL
6	Houwald 4	17	3	2	4	
7	Hueschert-F. 4	17	3	2	4	2 P.
8	↓ Eiter-Waldbr. 2	15	1	4	4	5 P.
9	↓ Lenneng 2	15	3	0	6	4 P.
10	↓ Nouspelt 1	15	2	2	5	3 P.

DIV 1 - DIS 2

1	↑ Schéffeng 1	27	9	0	0	
2	↑ Eil 1	25	8	0	1	
3	↑ Féngg 1	23	7	0	2	
4	Beetebuerg-P. 1	19	5	0	4	
5	Zolwer 1	17	4	0	5	
6	Esch Abol 2	16	3	1	5	
7	Kordall 1	15	3	0	6	7-3
8	↓ Mamer 1	15	3	0	6	
9	↓ Bartreng 3	12	1	1	7	
10	↓ Mondorf 2	11	1	0	8	

DIV 2 - DIS 2

1	↑ Biekerech 1	26	8	1	0	
2	↑ Cado 2	23	6	2	1	
3	Nouspelt 2	22	6	1	2	
4	Féngg 2	21	6	0	3	
5	Stroossen 1	20	5	1	3	
6	Lénster 5	18	4	1	4	
7	Bartreng 4	17	3	2	4	
8	↓ Rued 4	13	2	0	7	
9	↓ Housen 2	11	1	0	8	
10	↓ Recken 5	9	0	0	9	

DIV 2 - DIS 4

1	↑ Zéisseng 2	25	7	2	0	5-5 20:20 DBL
2	↑ Buerglénster 1	25	7	2	0	
3	Lénster 4	22	6	1	2	5-6
4	Meechtem 2	22	5	3	1	23:20
5	Gréiwemaacher 2	16	3	1	5	6-4
6	Eiter-Waldbr. 3	16	3	1	5	
7	Berbuerg 4	15	3	0	6	6-4
8	↓ Féngg 4	15	2	2	5	
9	↓ Lenneng 3	14	1	3	5	
10	↓ Scheierberg 4	10	0	1	8	

NL 3

1	↑ Préizerdaul 1	24	7	1	1	
2	↑ Meechtem 1	21	5	2	2	6 P.
3	↑ Scheierberg 1	21	5	2	2	4 P.
4	Recken 2	21	6	0	3	2 P.
5	Houwald 3	18	4	1	4	
6	Rued 2	17	3	2	4	
7	Eiter-Waldbr. 1	16	2	3	4	
8	# Lénger 2	15	2	2	5	
9	↓ Berbuerg 2	14	2	1	6	
10	↓ Cado 1	13	2	0	7	

DIV 1 - DIS 3

1	↑ Zéisseng 1	25	8	0	1	
2	↑ Mäertert 1	23	6	2	1	
3	Fluessweiler 2	21	5	2	2	
4	Berbuerg 3	20	5	1	3	6 P.
5	Union 2	20	5	1	3	4 P.
6	Lénster 3	20	5	1	3	2 P.
7	Gréiwemaacher 1	17	4	0	5	
8	↓ Iechternach 2	13	1	2	6	
9	↓ Bäerdref 1	12	1	1	7	
10	↓ Rued 3	9	0	0	9	

BM = BEMIERKUNGEN

- PT = Punkten
- G = gewonne Matcher
- X = Gläichspiller
- V = verluere Matcher
- |•• = Ekippe-Forfall [1x | 2x]
- ↑ = Ekip steigt
- ↓ = Ekip fällt raus
- # = repêchéiert Ekip (Art. 5.4.011)
- φ = disqualifizéiert Ekip
- n-n = Resultat vum 'direkte Vergläich'
- n:n = Satz am 'direkte Vergläich'
- DBL = Entscheidung durch den 'Dubbel'
- EZ = Entscheidung durch Einzel
- % = Relegation

MM SENIORS 2023-2024 (Deelronn 2) : Ofschlosstabellen

P	*Ekip	PT	G	X	V	BM
1	↑ Wolz 2	24	7	1	1	8-2
2	↑ Housen 3	24	7	1	1	
3	Welschent 1	23	7	0	2	
4	Wëlwenwol 1	19	4	2	3	
5	Wëntger 2	18	4	1	4	
6	Elwen 3	17	3	2	4	8-2
7	Gilsdref-V. 2	17	3	2	4	
8	↓ Kauneref 2	14	2	1	6	
9	↓ Nacher 1	13	2	0	7	
10	↓ Ensber-H. 1	11	1	0	8	

DIV 3 - DIS 3

P	*Ekip	PT	G	X	V	BM
1	↑ Miedernach 2	27	9	0	0	
2	↑ Bartreng 6	22	6	1	2	
3	Union 4	20	4	3	2	
4	Zéisseng 3	17	3	2	4	7-3
5	Biessen 3	17	3	2	4	
6	Buerglënster 2	16	3	1	5	7-3
7	Bäerdref 2	16	2	3	4	
8	# Noumer 1	15	2	2	5	5.P.
9	↓ Altwis-Gaasp. 2	15	3	0	6	4.P.
10	↓ Nouspelt 3	15	1	4	4	3.P.

DIV 3 - DIS 5

P	*Ekip	PT	G	X	V	BM
1	↑ Eiter-Waldbr. 4	25	7	2	0	8-2
2	↑ Altwis-Gaasp. 1	25	8	0	1	
3	Beetebuerg-P. 2	22	6	1	2	
4	Schëffeng 2	20	5	1	3	
5	Fréiseng 1	19	4	2	3	
6	Helleng 1	18	4	1	4	
7	Bartreng 7	16	3	1	5	
8	# Houwald 6	14	2	1	6	
9	↓ Mondorf 3	12	1	1	7	
10	↓ Flussweiler 4	9	0	0	9	

DIV 4 - DIS 1

P	*Ekip	PT	G	X	V	BM
1	↑ Kauneref 3	24	7	1	1	
2	↑ Hueschert-F. 8	22	6	1	2	7-3
3	Préizerdaul 4	22	6	1	2	
4	Elwen 4	21	6	0	3	
5	Welschent 2	18	4	1	4	5-5 20:20 DBL
6	Grossbus-M. 3	18	4	1	4	
7	Housen 4	15	3	0	6	
8	# Viichten 2	14	2	1	6	5-5
9	↓ Wëntger 3	14	2	1	6	23:20
10	↓ Nacher 2	12	1	1	7	

DIV 4 - DIS 4

P	*Ekip	PT	G	X	V	BM
1	↑ Diddeleng 6	27	9	0	0	
2	↑ Kordall 3	23	7	0	2	
3	Zéisseng 4	21	5	2	2	
4	Réimech 2	20	5	1	3	
5	Helleng 2	19	5	0	4	
6	Esch Abol 4	17	4	0	5	8-2
7	Lenneng 5	17	4	0	5	
8	# Mondorf 4	14	2	1	6	
9	↓ Nidderkærjeng 5	11	1	0	8	
10	↓ Altwis-Gaasp. 3	10	1	0	8	*

DIV 3 - DIS 2

P	*Ekip	PT	G	X	V	BM
1	↑ Lëntgen 3	25	8	0	1	8-2
2	↑ Habscht 1	25	8	0	1	
3	Aischen 1	20	5	1	3	
4	Biekerech 2	19	5	0	4	
5	Grossbus-M. 2	17	4	0	5	7-3
6	Rammerech 1	17	4	0	5	
7	Biessen 4	16	3	1	5	6-4
8	# Ell 4	16	3	1	5	
9	↓ Hueschert-F. 7	13	2	0	7	
10	↓ Eitelbréck 3	12	1	1	7	

DIV 3 - DIS 4

P	*Ekip	PT	G	X	V	BM
1	↑ Union 3	26	8	1	0	
2	↑ Kordall 2	24	7	1	1	6-4
3	Esch Abol 3	24	7	1	1	
4	Diddeleng 5	20	5	1	3	
5	Bartreng 5	19	5	0	4	
6	Zolwer 2	18	3	3	3	
7	Leideleng 2	16	3	1	5	
8	# Beetebuerg-P. 3	13	2	0	7	
9	↓ Nidderkærjeng 4	11	1	0	8	
10	↓ Länger 6	9	0	0	9	

DIV 3 - DIS 6

P	*Ekip	PT	G	X	V	BM
1	↑ Sandweiler 1	27	9	0	0	
2	↑ Flussweiler 3	24	7	1	1	
3	Méischdref 2	21	5	2	2	
4	Ouljen 1	20	4	3	2	
5	Bech 1	19	4	2	3	
6	Berbuerg 5	17	3	2	4	
7	Uewerdonwen 2	15	2	2	5	
8	# Mäertert 2	14	2	1	6	6-4
9	↓ Lenneng 4	14	2	1	6	
10	↓ Lénster 7	9	0	0	9	

DIV 4 - DIS 2

P	*Ekip	PT	G	X	V	BM
1	↑ Osper 1	27	9	0	0	
2	↑ Feelen 1	25	8	0	1	
3	Ell 5	20	5	1	3	
4	Habscht 2	18	3	3	3	6.P.
5	Kauneref 4	18	3	3	3	4.P.
6	Noumer 2	18	4	1	4	2.P.
7	Rammerech 2	17	3	2	4	
8	# Recken 8	15	2	2	5	
9	↓ Nidderpallen 1	13	1	2	6	
10	↓ Eitelbréck 4	7	0	0	9	**

DIV 4 - DIS 5

P	*Ekip	PT	G	X	V	BM
1	↑ Sandweiler 2	26	8	1	0	
2	↑ Weimeschaff 2	23	6	2	1	
3	↑ Rued 5	22	6	1	2	
4	Eiter-Waldbr. 5	21	5	2	2	
5	Houwald 7	19	4	2	3	
6	Scheierbiereg 5	17	3	2	4	8-2
7	Lëntgen 4	17	4	0	5	
8	# Recken 7	15	2	2	5	
9	↓ Gréiwemaacher 4	11	1	0	8	
10	↓ Lenneng 6	9	0	0	9	

P	*Ekip	PT	G	X	V	BM
---	-------	----	---	---	---	----

BM = BEMERKUNGEN

PT = Punkten
G = gewonne Matcher
X = Gläichspiller
V = verlore Matcher
* ** = Ekippe-Forfait [1x|2x]
↑ = Ekippe steigt
↓ = Ekippe fällt raus
= repechéiert Ekippe (Art. 5.4.011)
Ø = disqualifiziert Ekippe
N.M. = Resultat wum 'direkte Vergleich'
n:n = Satz am 'direkte Vergleich'
DBL = Entscheidung durch den 'Dubbel'
EZ = Entscheidung durch Einzel
% = Relegation

DIV 4 - DIS 3

P	*Ekip	PT	G	X	V	BM
1	↑ Kärch 1	24	7	1	1	
2	↑ Recken 6	24	7	1	1	6-4
3	Nouspelt 4	21	5	2	2	
4	Zolwer 3	19	4	2	3	
5	Mamer 2	18	4	1	4	
6	Bartreng 8	18	3	3	3	9-1
7	Stroossen 2	16	3	1	5	
8	# Féngeg 5	16	3	1	5	6-4
9	↓ Schëffeng 3	15	2	2	5	
10	↓ Ell 6	9	0	0	9	

DIV 4 - DIS 6

P	*Ekip	PT	G	X	V	BM
1	↑ Gréiwemaacher 3	26	8	1	0	
2	↑ Bäerdref 3	25	7	2	0	
3	Méischdref 3	22	6	1	2	
4	Biwer 1	19	5	0	4	
5	lechternach 3	17	4	0	5	
6	Bech 2	17	3	2	4	8-2
7	Uewerdonwen 3	15	3	0	6	
8	# Ouljen 2	15	2	2	5	7-3
9	↓ Berbuerg 6	14	2	1	6	
10	↓ Lénster 8	10	0	1	8	

MM SENIORS 2023-2024 (Deelronn 2) : Ofschlosstabellen

P	Ekippe	PT	G	X	V	BM
---	--------	----	---	---	---	----

DIV 5 - DIS 1

1	↑ Gilsdref-V. 3	25	7	2	0	
2	↑ Wolz 3	23	6	2	1	
3	Housen 5	21	4	4	1	
4	Elwen 5	18	4	1	4	
5	Groussbus-M. 4	17	4	0	5	7 P. 5-5
6	Houschent 1	17	3	2	4	3 P. 5-5
7	Hueschert-F. 9	17	3	2	4	20:20 DBL
8	# Präizerdaul 6	17	4	0	5	5 P.
9	↓ Wëntger 4	16	3	1	5	
10	↓ Ensber-H. 2	9	0	0	9	

DIV 5 - DIS 4

1	↑ Diddeleng 7	25	8	0	1	
2	↑ Zéisseng 5	22	6	1	2	
3	↑ Nouspelt 5	21	6	0	3	6-4
4	Zolwer 4	21	5	2	2	
5	Féngg 6	20	5	1	3	
6	Leideng 3	16	4	0	5	7-3
7	Mamer 3	16	4	0	5	
8	# Stroossen 3	15	3	0	6	
9	↓ Schéffeng 4	13	1	2	6	
10	↓ Esch Abol 5	8	0	0	9	*

DIV 6 - DIS 1

1	↑ Hueschert-F. 10	23	6	2	1	6-4
2	↑ Rammerech 3	23	7	0	2	
3	↑ Kaunerech 5	20	5	1	3	3,037
4	↑ Kaunerech 6	20	5	1	3	1,37
5	↑ Biekerech 3	19	5	2	2	2,556
6	Eil 8	19	5	1	3	1,741
7	Recken 11	18	4	1	4	
8	Nacher 3	17	4	0	5	
9	Elwen 6	17	4	1	4	8-2
10	Wëntger 5	15	3	1	5	*
11	Osper 4	14	2	1	6	*
12	Wëlwerwolz 2	13	2	1	6	*
13	Nacher 4	11	1	1	7	*
14	φ Schandel 2	0	0	0	0	***

DIV 5 - DIS 2

1	↑ Osper 2	25	8	0	1	
2	↑ Biissen 5	24	7	1	1	
3	Präizerdaul 5	21	6	0	3	
4	Housen 6	20	5	1	3	
5	Nouspelt 6	19	5	0	4	(11-9)
6	Recken 9	19	4	2	3	8-2
7	Eil 7	19	5	0	4	8-12
8	# Noumer 3	**	11	2	0	7
9	↓ Käerch 2	11	1	0	8	7-3
10	↓ Aischen 2	9	0	0	9	

DIV 5 - DIS 5

1	↑ Sandweiler 3	23	6	2	1	
2	↑ Houwald 8	20	5	1	3	
3	Fréiseng 2	19	4	2	3	5-5
4	Mondorf 5	19	4	2	3	21:18
5	Scheierbierg 6	18	4	1	4	
6	Helleng 3	18	4	1	4	7-3
7	Eiter-Waldr. 6	17	3	3	3	
8	# Lenneng 7	17	3	2	4	9-1
9	↓ Réimech 3	15	2	2	5	
10	↓ Bartreg 10	13	1	2	6	

DIV 6 - DIS 2

1	↑ Beetebuerg-P. 4	23	7	0	2	6 P.	
2	↑ Féngg 7	23	6	2	1	4 P.	
3	↑ Kordall 4	23	7	0	2	2 P.	
4	↑ Nidderkäerjeng 6	20	5	2	1	6-4	
5	↑ Diddeleng 8	20	5	1	3		
6	Recken 12	18	4	1	4	*	
7	Biissen 6	15	4	0	4	*	
8	Kordall 5	14	2	1	6	1,148	
9	Féngg 8	**	14	4	0	4	0,852
10	Zolwer 5	*	14	3	1	4	0,741
11	Nouspelt 7	11	2	1	5	**	
12	φ Stroossen 4	0	0	0	0	***	
13	φ Bartreg 11	0	0	0	0	***	
14	φ Esch Abol 6	0	0	0	0	***	
15	φ Helleng 4	0	0	0	0	***	

DIV 5 - DIS 3

1	↑ Bartreg 9	27	9	0	0	
2	↑ Rued 6	24	7	1	1	
3	Weimeschhaff 3	20	4	3	2	
4	Lénsteng 5	19	5	0	4	6-4
5	Union 5	19	5	0	4	
6	Buerglénster 3	18	4	1	4	
7	Recken 10	16	3	1	5	
8	# Housen 7	13	2	0	7	9-1
9	↓ Osper 3	13	2	0	7	
10	↓ Bäerdref 5	11	1	0	8	

DIV 5 - DIS 6

1	↑ Cado 3	23	7	1	0	
2	↑ Fluessweiler 5	22	7	0	1	
3	Bäerdref 4	20	5	2	1	
4	Lénster 9	16	3	2	3	5-5
5	Méischdref 4	16	3	2	3	20:18
6	Biwer 2	15	3	1	4	
7	Ouljen 3	14	3	0	5	
8	↓ Houwald 9	10	1	0	7	
9	↓ Bech 3	8	0	0	8	
10	↓ Biedernach 3	0	0	0	0	

DIV 6 - DIS 3

1	↑ Uewerdonwen 4	27	9	0	0		
2	↑ Cado 4	23	7	0	2		
3	↑ Lénster 10	20	5	1	3	6-4	
4	↑ Berbuerg 7	*	20	6	0	3	
5	↑ Rued 7	19	5	0	4		
6	Sandweiler 4	18	5	0	4	*	
7	Méischdref 5	*	16	3	2	4	5-5
8	Fluessweiler 6	16	3	1	5	20:19	
9	Lenneng 8	15	4	0	4	*	
10	Scheierbierg 7	14	4	0	4	**	
11	Gréiwemaacher 5	13	2	0	7	1,222	
12	Gréiwemaacher 6	*	13	3	0	5	0,37
13	Uewerdonwen 5	9	1	0	6		
14	φ Bäerdref 6	0	0	0	0	***	
15	φ Ouljen 4	0	0	0	0	***	

BM = BEMERKUNGEN

PT = Punkten
 G = gewonne Matcher
 X = Gläichspiller
 V = verluere Matcher
 *|** = Ekippe-Forfait [1 x | 2 x]
 ↑ = Ekippe steigt
 ↓ = Ekippe fällt raus
 # = repêchéiert Ekippe (Art. 5.4.011)
 φ = disqualifiziert Ekippe
 N-N = Resultat vum 'direkte Vergleich'
 n:n = Satz am 'direkte Vergleich'
 DBL = Entscheidung duerch den 'Dubbel'
 EZ = Entscheidung duerch Einzel
 % = Relegation

MM CADETS 2023-2024 (R1) : Ofschlosstabellen

P	↔	Ekip	PT	G	X	V	BM
---	---	------	----	---	---	---	----

DIV NAT

1		Bartreg 1	14	4	1	0	
2		Union 1	13	3	2	0	
3		Bäerdref 1	10	2	1	2	8-2
4		Diddeleg 1	10	2	1	2	
5	↓	Recken 1	8	1	1	3	
6	↓	Beetebuerg-P. 1	5	0	0	5	

DIV 1 - DIS 1

1	↑	Recken 2	13	4	0	1	6-4
2		Housen 1	13	4	0	1	
3		Stroossen 1	10	2	1	2	
4		Bäerdref 2	9	1	2	2	9-1
5	#	Eil 1	9	2	0	3	
6	↓	Rued 1	6	0	1	4	

DIV 2 - DIS 1

1	↑	Bartreg 3	15	5	0	0	
2		Hueschert-F. 1	13	4	0	1	
3		Eil 2	10	2	1	2	5-5
4		Groussbus-M. 1	10	2	1	2	18:17
5	↓	Recken 4	6	0	1	4	5-5
6	↓	Nouspelt 1	6	0	1	4	21:18

DIV 3 - DIS 1

1	↑	Housen 2	15	5	0	0	
2		Hueschert-F. 2	13	4	0	1	
3		Wolz 1	10	2	1	2	
4		Préizerdaul 1	8	1	1	3	5-5
5	#	Eil 4	8	1	1	3	20:19
6	↓	Wëntger 2	6	0	1	4	

DIV 3 - DIS 3

1	↑	Bartreg 4	15	5	0	0	
2		Léntgen 1	12	3	1	1	
3		Union 2	9	2	1	2	·
4		Zéisseng 4	8	1	1	3	5-5
5	↓	Recken 6	8	1	1	3	20:19
6	↓	Nouspelt 2	7	1	0	4	

P	↔	Ekip	PT	G	X	V	BM
---	---	------	----	---	---	---	----

DIV 1 - DIS 2

1	↑	Bartreg 2	15	5	0	0	
2		Diddeleg 2	13	4	0	1	
3		Zéisseng 1	11	3	0	2	
4		Mamer 1	9	2	0	3	
5	↓	Féngeng 1	7	1	0	4	
6	↓	Recken 3	5	0	0	5	

DIV 2 - DIS 2

1	↑	Lénger 1	15	5	0	0	
2		Houwald 1	13	4	0	1	
3		Scheierbieng 1	11	3	0	2	
4		Mondorf 1	7	1	0	4	7-3
5	↓	Diddeleg 3	7	1	0	4	
6	↓	Mamer 2	6	1	0	4	·

DIV 3 - DIS 2

1	↑	Eil 3	13	4	0	1	
2		Bartreg 7	12	3	1	1	
3		Wëntger 1	11	3	0	2	
4		Käerch 1	10	3	0	2	·
5	#	Recken 5	8	1	1	3	
6	↓	Préizerdaul 2	5	0	0	5	

DIV 3 - DIS 4

1	↑	Zéisseng 3	13	4	0	1	
2		Nidderkäerjeng 1	12	3	1	1	
3		Bartreg 6	11	3	0	2	7-3
4		Helleng 1	11	3	0	2	
5	#	Scheierbieng 2	8	1	1	3	
6	↓	Sandweiler 1	3	0	0	5	··

P	↔	Ekip	PT	G	X	V	BM
---	---	------	----	---	---	---	----

BM = BEMERKUNGEN

PT = Punkten
 G = gewonne Matcher
 X = Gläichspiller
 V = verluere Matcher
 •|•• = Ekippe-Forfait [1x|2x]
 ↑ = Ekippe steigt
 ↓ = Ekippe fällt raus
 # = repêchéiert Ekippe (Art. 5.4.011)
 φ = disqualifiziert/zrëckgezunn Ekippe
 N-N = Resultat vum 'direkte Vergleich'
 n:n = Satz am 'direkte Vergleich'
 DBL = Entscheidung duerch den 'Dubbel'

DIV 2 - DIS 3

1	↑	Lénster 1	14	4	1	0	
2		Buerglénster 1	13	4	0	1	
3		Méischdref 1	10	2	1	2	
4		Zéisseng 2	9	2	0	3	
5	#	Fluessweiler 1	7	1	0	4	
6	↓	Biwier 1	5	1	0	4	··

DIV 3 - DIS 5

1	↑	Berbuerg 1	10	3	0	1	
2		Weimeschhoff 1	9	2	1	1	5-5 19:19 DBL
3		Bartreg 5	9	2	1	1	
4		Lénster 2	6	1	0	3	
5	↓	Ouljen 1	5	1	0	3	·
6	φ	Rued 2	0	0	0	0	···

MM CADETS 2023-2024 (R1) : Ofschlosstabelle

P	↑↓	Ekip	PT	G	X	V	BM
---	----	------	----	---	---	---	----

P	↑↓	Ekip	PT	G	X	V	BM
---	----	------	----	---	---	---	----

P	↑↓	Ekip	PT	G	X	V	BM
---	----	------	----	---	---	---	----

DIV 4 - DIS 1

1	↑	Kauneref 1	11	3	1	0	
2		Housen 3	10	3	0	1	
3		Elwen 1	7	1	1	2	
4		Wëlwerwol 1	6	1	0	3	9-1
5		Wëntger 3	6	0	2	2	

DIV 4 - DIS 2

1	↑	Groussbus-M. 2	15	5	0	0	
2		Hueschtert-F. 3	11	3	0	2	
3		Eil 5	9	2	0	3	
4		Wëlwerwol 2	8	2	0	3	·
5		Feelen 1	7	2	0	3	··
6		Biekerech 1	5	1	0	4	··

BM = BEMERKUNGEN

PT = Punkten
 G = gewonne Matcher
 X = Gläichspiller
 V = verluere Matcher
 ·|·· = Ekippe-Forfait [1x | 2x]
 ↑ = Ekip steigt
 ↓ = Ekip fällt raus
 # = repêchéiert Ekip (Art. 5.4.011)
 φ = disqualifiziert/zrêckgezunn Ekip
 N-N = Resultat vum 'direkte Vergläich'
 n:n = Satz am 'direkte Vergläich'
 DBL = Entscheidung duerch den 'Dubbel'

DIV 4 - DIS 3

1	↑	Cado 1	15	5	0	0	
2		Recken 7	11	3	0	2	6-4
3		Lëntgen 2	11	3	0	2	
4		Bartreng 9	10	3	0	2	·
5		Käerch 2	6	1	0	4	·
6		Nouspelt 3	4	0	0	5	·

DIV 4 - DIS 4

1	↑	Cado 3	12	4	0	0	
2		Féngeg 2	9	2	1	1	5-5 20:19
3		Stroossen 2	9	2	1	1	
4		Zéisseng 5	6	1	0	3	
5		Bartreng 8	3	0	0	4	·

DIV 4 - DIS 5

1	↑	Beetebuerg-P. 2	10	3	0	1	6-4
2		Houwald 2	10	3	0	1	
3		Scheierbieng 4	8	2	0	2	
4		Mondorf 2	7	1	1	2	
5		Helleng 2	5	0	1	3	

DIV 4 - DIS 6

1	↑	Eiter-Waldbr. 1	12	4	0	0	
2		Cado 2	10	3	0	1	
3		Houwald 3	8	2	0	2	
4		Lenneng 1	6	1	0	3	
5		Scheierbieng 3	4	0	0	4	
6	φ	Mondorf 3	0	0	0	0	···

DIV 4 - DIS 7

1	↑	Méischdref 2	12	3	1	1	14:6 7:13
2		Meechtem 1	12	3	1	1	
3		Bäerdref 3	12	4	0	1	
4		Fluessweiler 2	9	2	0	3	
5		Buerglënster 2	9	1	2	2	9-1
6		Lëntgen 3	5	0	0	5	

MM CADETS 2023-2024 (R2) : Ofschlosstabellen

P	↑↓	Ekippe	PT	G	X	V	BM
---	----	--------	----	---	---	---	----

DIV NAT

1		Union 1	14	4	1	0	5-5 19:18
2		Bartreng 1	14	4	1	0	
3		Bäerdref 1	10	2	1	2	5-5 21:21 DBL
4		Bartreng 2	10	2	1	2	
5	↓	Diddeleng 1	7	1	0	4	
6	↓	Recken 1	5	0	0	5	

DIV 1 - DIS 1

1	↑	Housen 1	14	4	1	0	
2		Eil 1	11	3	0	2	7-3
3		Lénster 1	11	3	0	2	
4		Stroossen 1	10	2	1	2	
5	↓	Bäerdref 2	9	2	0	3	
6	↓	Recken 2	5	0	0	5	

DIV 2 - DIS 1

1	↑	Hueschert-F. 1	14	4	1	0	
2		Bartreng 4	12	3	1	1	
3		Groussbus-M. 1	11	3	0	2	
4		Housen 2	10	2	1	2	
5	↓	Recken 3	7	1	0	4	
6	↓	Eil 2	6	0	1	4	

DIV 3 - DIS 1

1	↑	Hueschert-F. 2	15	5	0	0	
2		Wolz 1	11	2	2	1	7-3
3		Wëntger 1	11	3	0	2	
4		Groussbus-M. 2	9	1	2	2	
5	↓	Kauneref 1	8	1	1	3	
6	↓	Préizerdaul 1	5	0	1	4	·

DIV 3 - DIS 3

1	↑	Léntgen 1	13	4	0	1	6-4
2		Bartreng 5	13	4	0	1	
3		Zéisseng 4	11	3	0	2	
4		Cado 2	9	2	0	3	7-3
5	↓	Union 2	9	2	0	3	
6	↓	Recken 5	4	0	0	5	·

DIV 4 - DIS 1

1	↑	Housen 3	9	3	0	0	
2		Elwen 1	6	1	1	1	5-5
3		Wélwerwol 1	6	1	1	1	20:17
4		Wëntger 3	3	0	0	3	
5	φ	Feelen 1	0	0	0	0	

DIV 4 - DIS 3

1	↑	Eil 5	9	3	0	0	
2		Léntgen 2	5	1	0	2	s.p.
3		Hueschert-F. 3	5	1	0	2	11-9 (7-3) 11-9 8-12
4		Biekerech 1	5	1	0	2	
5	φ	Recken 7	0	0	0	0	

DIV 4 - DIS 6

1	↑	Houwald 2	15	5	0	0	
2		Zéisseng 5	13	4	0	1	
3		Lenneng 2	9	2	0	3	
4		Mondorf 2	8	2	0	3	·
5		Helleng 2	7	1	0	4	
6		Scheierbiorg 4	6	1	0	4	·

P	↑↓	Ekippe	PT	G	X	V	BM
---	----	--------	----	---	---	---	----

DIV 1 - DIS 2

1	↑	Beetebuerg-P. 1	14	4	1	0	
2		Zéisseng 1	12	3	1	1	
3		Lénger 1	11	2	2	1	
4		Diddeleng 2	10	1	3	1	
5	#	Mamer 1	8	1	1	3	
6	↓	Bartreng 3	5	0	0	5	

DIV 2 - DIS 2

1	↑	Houwald 1	15	5	0	0	
2		Scheierbiorg 1	11	2	2	1	
3		Féngg 1	10	2	1	2	
4		Eil 3	9	2	0	3	7-3
5	↓	Zéisseng 3	9	1	2	2	
6	↓	Mondorf 1	6	0	1	4	

DIV 3 - DIS 2

1	↑	Mamer 2	12	4	0	1	·
2		Käerch 1	11	3	0	2	8-2
3		Nouspelt 1	11	3	0	2	
4		Recken 4	10	2	1	2	
5	↓	Bartreng 7	9	2	0	3	
6	↓	Eil 4	6	0	1	4	

DIV 3 - DIS 4

1	↑	Beetebuerg-P. 2	13	4	0	1	
2	#	Helleng 1	12	3	1	1	
3		Nidderkäerjeng 1	11	2	2	1	
4		Diddeleng 3	10	2	1	2	
5	#	Bartreng 6	9	1	2	2	
6	↓	Scheierbiorg 2	5	0	0	5	

DIV 4 - DIS 2

1	↑	Wëntger 2	12	4	0	0	
2		Préizerdaul 2	9	2	1	1	
3		Eil 6	7	1	1	2	
4		Recken 6	6	1	0	3	
5		Wélwerwol 2	5	1	0	3	·

DIV 4 - DIS 4

1	↑	Schëffleng 1	14	4	1	0	
2		Bartreng 8	13	3	2	0	
3		Stroossen 2	11	3	0	2	
4		Féngg 2	10	2	1	2	
5		Houwald 4	7	1	0	4	
6		Lénger 2	4	0	0	5	·

DIV 4 - DIS 7

1	↑	Houwald 5	15	5	0	0	
2	#	Lenneng 1	12	3	1	1	
3		Rued 2	10	2	1	2	
4		Sandweiler 1	8	2	0	3	·
5		Buerglénster 2	7	1	0	4	6-4
6		Scheierbiorg 3	7	1	0	4	

P	↑↓	Ekippe	PT	G	X	V	BM
---	----	--------	----	---	---	---	----

BM = BEMERKUNGEN

PT = Punkten
G = gewonne Matcher
X = Gläichspiller
V = verlure Matcher
••• = Ekippe-Forfait [1x | 2x]
↑ = Ekippe steigt
↓ = Ekippe fällt raus
= repêchéiert Ekip (Art. 5.4.011)
φ = disqualifiziert/zrëckgezunn Ekip
N-N = Resultat vum 'direkte Vergleich'
n:n = Satz am 'direkte Vergleich'
DBL = Entscheidung duerch den 'Dubbel'

DIV 2 - DIS 3

1	↑	Rued 1	15	5	0	0	
2		Zéisseng 2	13	4	0	1	
3		Buerglénster 1	10	2	1	2	
4		Berbuerg 1	9	2	0	3	
5	↓	Fluessweiler 1	7	1	0	4	
6	↓	Méischdref 1	6	0	1	4	

DIV 3 - DIS 5

1	↑	Weimeschhoff 1	14	4	1	0	
2		Cado 1	13	3	2	0	
3		Eiter-Waldbr. 1	12	3	1	1	
4		Lénster 2	8	2	0	3	·
5	↓	Méischdref 2	7	1	0	4	
6	↓	Biwier 1	3	0	0	5	··

DIV 4 - DIS 5

1	↑	Cado 3	12	4	0	0	
2		Houwald 3	10	3	0	1	
3		Bartreng 9	7	2	0	2	·
4		Nouspelt 2	6	1	0	3	
5		Léntgen 3	4	0	0	4	

DIV 4 - DIS 8

1	↑	Bäerdref 3	12	4	0	0	
2		Fluessweiler 2	8	2	0	2	
3		lechternach 1	·	7	2	0	2
4		Meechtem 1	·	7	2	0	2
5		Berbuerg 2	4	0	0	4	10-0

MM CADETS 2023-2024 (R3) : Ofschlosstabelle

P	↔	Ekip	PT	G	X	V	BM
---	---	------	----	---	---	---	----

DIV NAT

1		Union 1	15	5	0	0	
2		Bartreng 1	13	4	0	1	
3		Bartreng 2	11	3	0	2	
4		Bäerdref 1	9	2	0	3	
5		Beetebuerg-P. 1	7	1	0	4	
6		Housen 1	5	0	0	5	

DIV 1 - DIS 1

1		Diddeleng 1	15	5	0	0	
2		Recken 1	13	4	0	1	
3		Strossen 1	10	2	1	2	
4		Hueschert-F. 1	9	2	0	3	
5		Lénster 1	8	1	1	3	
6		Eil 1	5	0	0	5	

DIV 2 - DIS 1

1		Housen 2	14	4	1	0	
2		Hueschert-F. 2	12	3	1	1	
3		Groussbus-M. 1	11	2	2	1	
4		Eil 2	9	1	2	2	
5		Léntgen 1	8	0	3	2	
6		Recken 2	6	0	1	4	

DIV 3 - DIS 1

1		Wéntger 1	13	3	2	0	5-5 22:20
2		Wolz 1	13	3	2	0	
3		Groussbus-M. 2	11	3	0	2	
4		Recken 3	9	2	0	3	
5		Eil 4	8	1	1	3	
6		Housen 3	4	0	1	4	..

DIV 3 - DIS 3

1		Zéisseng 4	13	3	2	0	
2		Lenneng 1	12	3	1	1	7-3
3		Bartreng 5	12	3	1	1	
4		Houwald 2	11	3	0	2	
5		Cado 2	7	1	0	4	
6		Mondorf 1	5	0	0	5	

P	↔	Ekip	PT	G	X	V	BM
---	---	------	----	---	---	---	----

DIV 1 - DIS 2

1		Houwald 1	13	3	2	0	
2		Diddeleng 2	12	3	1	1	
3		Zéisseng 1	11	3	0	2	
4		Lénger 1	10	2	1	2	
5		Mamer 1	9	1	2	2	
6		Rued 1	5	0	0	5	

DIV 2 - DIS 2

1		Scheierbierg 1	15	5	0	0	
2		Bartreng 3	12	3	1	1	
3		Féngeng 1	10	2	1	2	
4		Mamer 2	9	2	0	3	
5		Beetebuerg-P. 2	8	1	1	3	
6		Helleng 1	6	0	1	4	

DIV 3 - DIS 2

1		Cado 1	15	5	0	0	
2		Nouspelt 1	11	3	0	2	6-4
3		Kaerch 1	11	3	0	2	
4		Eil 3	9	2	0	3	
5		Wéntger 2	7	1	0	4	6-4
6		Recken 4	7	1	0	4	

DIV 3 - DIS 4

1		Zéisseng 3	15	5	0	0	
2		Nidderkäerjeng 1	13	4	0	1	
3		Bartreng 6	10	2	1	2	
4		Diddeleng 3	9	2	0	3	
5		Schëffeng 1	7	1	0	4	
6		Cado 3	6	0	1	4	

P	↔	Ekip	PT	G	X	V	BM
---	---	------	----	---	---	---	----

DIV NAT - Gesamt-Saison-Tabell

			PT	R3	R2	R1
1		Union 1	47	24	16	7
2		Bartreng 1	43	21	14	8
3		Bäerdref 1	33	15	12	6
4		Bartreng 2	28	18	10	0
5		Beetebuerg-P. 1	15	12	0	3
6		Diddeleng 1	13	0	8	5
7		Recken 1	10	0	6	4
8		Housen 1	9	9	0	0

DIV 2 - DIS 3

1		Zéisseng 2	15	5	0	0	
2		Weimeschaff 1	12	3	1	1	5-5 18:17
3		Bäerdref 2	12	3	1	1	
4		Buerglénster 1	9	2	0	3	
5		Bartreng 4	7	1	0	4	
6		Berbuerg 1	5	0	0	5	

DIV 3 - DIS 5

1		Méischdref 1	15	5	0	0	
2		Fluessweiler 1	11	3	0	2	
3		Eiter-Waldbr. 1	10	2	1	2	
4		Houwald 3	9	2	0	3	
5		Lénster 2	9	2	0	3	6-4
6		Bäerdref 3	5	0	1	4	.

MM CADETS 2023-2024 (R3) : Ofschlosstabellen

P	↔	Ekippe	PT	G	X	V	BM
---	---	--------	----	---	---	---	----

DIV 4 - DIS 1

1		Kauneref 1	10	3	0	1	6-4
2		Eiwen 1	10	3	0	1	
3		Wëlwerwolz 1	9	2	1	1	
4		Hueschtert-F. 4	6	0	2	2	
5		Wëntger 3	4	0	1	3	*

DIV 4 - DIS 4

1		Zéisseng 6	13	4	0	1	
2		Nouspelt 4	11	3	0	2	7-3
3		Bartreng 8	11	3	0	2	
4		Léntgen 3	9	2	0	3	7-3
5		Stroossen 2	9	2	0	3	
6		Recken 5	7	1	0	4	

DIV 4 - DIS 7

1		Scheierbiereg 2	12	4	0	0	
2		Union 3	8	2	0	2	8-2
3		Houwald 7	8	2	0	2	
4		Helleng 2	6	1	0	3	
5		Mondorf 2	4	1	0	3	**
6	φ	Sandweiler 1	0	0	0	0	***

P	↔	Ekippe	PT	G	X	V	BM
---	---	--------	----	---	---	---	----

DIV 4 - DIS 2

1		Préizerdaul 1	15	5	0	0	
2		Eiil 5	12	3	1	1	
3		Biekerech 1	11	3	0	2	
4		Hueschtert-F. 3	10	2	1	2	
5		Wëlwerwolz 2	6	0	1	4	5-5
6		Léntgen 4	6	0	1	4	17:15

DIV 4 - DIS 5

1		Zéisseng 5	15	5	0	0	
2		Nidderkäerjeng 2	13	4	0	1	
3		Féngeg 2	9	2	0	3	11-9
4		Bartreng 9	9	2	0	3	10-10
5		Houwald 5	9	2	0	3	9-11
6		Lénger 2	5	0	0	5	

DIV 4 - DIS 8

1		Rued 2	15	5	0	0	
2		Houwald 4	13	4	0	1	
3		Scheierbiereg 3	11	3	0	2	
4		Lenneng 2	9	2	0	3	
5		Buerglénster 2	7	1	0	4	
6		Méischdref 3	5	0	0	5	

P	↔	Ekippe	PT	G	X	V	BM
---	---	--------	----	---	---	---	----

DIV 4 - DIS 3

1		Bartreng 10	15	5	0	0	
2		Nouspelt 3	13	4	0	1	
3		Recken 6	9	2	0	3	(12-8)
4		Léntgen 2	9	2	0	3	8-2
5		Préizerdaul 2	9	2	0	3	6-14
6		Eiil 6	5	0	0	5	

DIV 4 - DIS 6

1		Union 2	15	5	0	0	
2		Bartreng 7	13	4	0	1	
3		Féngeg 3	11	3	0	2	
4		Nouspelt 2	9	2	0	3	
5		Houwald 6	7	1	0	4	
6		Scheierbiereg 4	4	0	0	5	*

DIV 4 - DIS 9

1		Méischdref 2	12	4	0	0	
2		Fluessweiler 2	9	2	1	1	
3		Meechtern 1	8	1	2	1	
4		Biwer 1	6	1	1	2	*
5		Berbuerg 2	4	0	0	4	
6	φ	Iechternach 1	0	0	0	0	***

BM = BEMIERKUNGEN

PT = Punkten
 G = gewonne Matcher
 X = Gläichspiller
 V = verluere Matcher
 •• = Ekippe-Forfait [1x | 2x]
 ↑ = Ekippe steigt
 ↓ = Ekippe fällt raus
 # = repêchéiert Ekippe (Art. 5.4.011)
 φ = zréckgezunn Ekippe
 N-N = Resultat vum 'direkte Vergläich'
 n:n = Sätz am 'direkte Vergläich'
 DBL = Entscheidung duerch den 'Dubbel'
 EZ = Entscheidung duerch Einzel

MM JEU 2023-2024 (R1) : Ofschlosstabelle

P	↑↓	Ekippe	Pkt	G	X	V	BM
---	----	--------	-----	---	---	---	----

DIV 1 - DIS 1

1	↑	Löntgen 1	9	3	0	0	
2	↑	Préizerdau 1	6	1	1	1	
3		Bartreg 1	5	0	2	1	
4	↓	Recken 1	4	0	1	2	

DIV 2 - DIS 1

1	↑	Lënster 1	9	3	0	0	
2	↑	Recken 2	6	1	1	1	3-3
3	#	Bartreg 2	6	1	1	1	11:10
4	↓	Bäerdref 1	3	0	0	3	

DIV 3 - DIS 1

1	↑	Hueschert-F. 1	8	2	1	0	3-3 11:11
2	↑	Recken 3	8	2	1	0	EZ
3	#	Wolz 1	5	1	0	2	
4	↓	Nouspelt 1	3	0	0	3	

DIV 4 - DIS 1

1	↑	Recken 5	8	2	1	0	3-3 11:11
2		Groussbus-M. 1	8	2	1	0	14:12
3		Elwen 1	5	1	0	2	
4		Kauneref 1	3	0	0	3	

DIV 4 - DIS 4

1	↑	Scheierberg 1	8	2	1	0	3-3 11:9
2	↑	Mondorf 2	8	2	1	0	
3		Sandweiler 1	4	0	1	2	3-3 10:10
4		Zéisseng 2	4	0	1	2	EZ

P	↑↓	Ekippe	Pkt	G	X	V	BM
---	----	--------	-----	---	---	---	----

DIV 1 - DIS 2

1	↑	Lenneng 1	9	3	0	0	
2	↑	Diddeleng 1	7	2	0	1	
3		Houwald 1	5	1	0	2	
4		Mondorf 1	3	0	0	3	

Lenneng 1 = Entente Lenneng/Fluessweiler

DIV 2 - DIS 2

1	↑	Union 1	8	2	1	0	
2	↑	Diddeleng 2	7	1	2	0	
3	#	Houwald 2	6	1	1	1	
4	↓	Bartreg 3	3	0	0	3	

DIV 3 - DIS 2

1	↑	Stroossen 1	9	3	0	0	
2	↑	Bäerdref 2	7	2	0	1	
3	#	Union 2	5	1	0	2	
4	↓	Recken 4	3	0	0	3	

DIV 4 - DIS 2

1	↑	Mamer 1	9	3	0	0	
2		Eil 1	7	2	0	1	
3		Käerch 2	5	1	0	2	
4		Bartreg 4	3	0	0	3	

DIV 4 - DIS 5

1	↑	Cado 1	9	3	0	0	
2		Käerch 1	6	1	1	1	3-3
3		Nidderkäerjeng 1	6	1	1	1	14:11
4		Bartreg 5	3	0	0	3	

P	↑↓	Ekippe	Pkt	G	X	V	BM
---	----	--------	-----	---	---	---	----

BM = BEMERKUNGEN

PT = Punkten
 G = gewonne Matcher
 X = Gläichspiller
 V = veruere Matcher
 •••• = Ekippe-Forfait [1x|2x]
 ↑ = Ekippe steigt
 ↓ = Ekippe fällt raus
 # = repêchéiert Ekippe (Art. 5.4.011)
 φ = disqualifiziert/zrëckgezunn Ekippe
 N-N = Resultat vum 'direkte Vergläich'
 n:n = Satz am 'direkte Vergläich'
 DBL = Entscheidung duerch den 'Dubbel'
 EZ = Entscheidung duerch Einzel

DIV 3 - DIS 3

1	↑	Beetebuerg-P. 1	9	3	0	0	
2	↑	Diddeleng 3	6	1	1	1	
3	#	Zéisseng 1	5	1	0	2	
4	↓	Lenneng 2	4	0	1	2	

DIV 4 - DIS 3

1	↑	Rued 1	9	3	0	0	
2		Lënster 2	6	1	1	1	3-3
3		Recken 6	6	1	1	1	11:10
4		Cado 2	3	0	0	3	

DIV 4 - DIS 6

1	↑	Fluessweiler 1	9	3	0	0	
2		Bäerdref 3	7	2	0	1	
3		Méischdref 1	5	1	0	2	
4		Berberg 1	3	0	0	3	

MM JEU 2023-2024 (R2) : Ofschlosstabellen

P	Ekip	Pkt	G	X	V	BM
---	------	-----	---	---	---	----

DIV NAT

1	Diddeleng 1	8	2	1	0	
2	Lenneng 1	7	2	0	1	
3	Préizerdaul 1	6	1	1	1	
4	Léntgen 1	3	0	0	3	

DIV 1 - DIS 1

1	Bartreng 1	9	3	0	0	
2	Mondorf 1	7	2	0	1	
3	Diddeleng 2	4	0	1	2	3-3
4	Recken 2	4	0	1	2	13:10

DIV 2 - DIS 1

1	Bäerdref 1	8	2	1	0	3-3
2	Bartreng 2	8	2	1	0	12:10
3	Hueschtert-F. 1	5	1	0	2	
4	Recken 3	3	0	0	3	

DIV 3 - DIS 1

1	Wolz 1	8	2	1	0	
2	Cado 1	7	1	2	0	
3	Mamer 1	5	0	2	1	
4	Recken 4	4	0	1	2	

DIV 4 - DIS 1

1	Recken 5	9	3	0	0	
2	Eil 1	7	2	0	1	
3	Elwen 1	5	1	0	2	
4	Kauneref 1	0	0	0	3	...

DIV 4 - DIS 3

1	Nidderkäerjeng 1	9	3	0	0	
2	Bartreng 4	6	1	1	1	3-3
3	Zéisseng 2	6	1	1	1	11:9
4	Käerch 1	3	0	0	3	

P	Ekip	Pkt	G	X	V	BM
---	------	-----	---	---	---	----

Lenneng 1 = Entente Lenneng/Fluessweiler

DIV 1 - DIS 2

1	Union 1	7	2	0	1	
2	Houwald 1	6	1	1	1	4-2
3	Lénster 1	6	1	1	1	
4	Recken 1	5	0	2	1	

DIV 2 - DIS 2

1	Stroossen 1	9	3	0	0	
2	Beetebuerg-P. 1	7	2	0	1	
3	Diddeleng 3	5	1	0	2	
4	Houwald 2	3	0	0	3	

DIV 3 - DIS 2

1	Fluessweiler 1	8	2	1	0	
2	Scheierbieng 1	6	1	1	1	
3	Mondorf 2	5	1	0	2	4-2
4	Bartreng 3	5	0	2	1	

DIV 4 - DIS 2

1	Groussbus-M. 1	8	2	1	0	3-3
2	Nouspelt 1	8	2	1	0	13:9
3	Recken 6	5	1	0	2	
4	Käerch 2	0	0	0	3	...

DIV 4 - DIS 4

1	Lenneng 2	6	2	0	0	5-4
2	Lénster 2	6	2	0	0	
3	Bartreng 5	0	0	0	2	...
4	Sandweiler 1	0	0	0	2	...

P	Ekip	Pkt	G	X	V	BM
---	------	-----	---	---	---	----

BM = BEMERKUNGEN

PT = Punkten
 G = gewonne Matcher
 X = Gläichspiller
 V = vertuere Matcher
 •|•• = Ekippe-Forfait [1x | 2x]
 † = Ekippe steigt
 ‡ = Ekippe fällt raus
 # = repêchéiert Ekippe (Art. 5.4.011)
 Φ = disqualifizéiert/zréckgezunn Ekippe
 N-N = Resultat vum 'direkte Vergläich'
 n:n = Satz am 'direkte Vergläich'
 DBL = Entscheidung duerch den 'Doppel'
 EZ = Entscheidung duerch Einzel

DIV 3 - DIS 3

1	Union 2	9	3	0	0	
2	Bäerdref 2	7	2	0	1	
3	Zéisseng 1	5	1	0	2	
4	Rued 1	3	0	0	3	

DIV 4 - DIS 5

1	Méischdref 1	8	2	1	0	
2	Bäerdref 3	7	1	2	0	
3	Cado 2	6	1	1	1	
4	Berbuerg 1	3	0	0	3	

MM MIN 2023-2024 (R1) : Ofschlosstabellen

P	†	Ekippe	PT	G	X	V	BM
---	---	--------	----	---	---	---	----

DIV 1 - DIS 1

1	↑	Berbuerg 1	8	2	1	0	
2	↑	Eil 1	7	1	2	0	
3		Diddeleng 1	6	1	1	1	
4		Housen 1	3	0	0	3	

DIV 2 - DIS 1

1	↑	Hueschtert-F. 1	9	3	0	0	
2	↑	Eil 2	7	2	0	1	
3	#	Wëntger 1	5	1	0	2	
4	↓	Housen 2	3	0	0	3	

DIV 3 - DIS 1

1	↑	Eil 3	8	2	1	0	
2	↑	Wolz 1	6	1	1	1	3-3 11:9
3	#	Hueschtert-F. 2	6	0	3	0	
4	↓	Préizerdau 1	4	0	1	2	

DIV 3 - DIS 3

1	↑	Zéisseng 3	8	2	1	0	3-3 12:9
2	↑	Beetebuerg-P. 1	8	2	1	0	
3	#	Helleng 1	4	0	1	2	3-3 11:9
4	↓	Bartreng 4	4	0	1	2	

DIV 4 - DIS 1

1	↑	Cado 1	8	2	1	0	
2	↑	Nouspelt 2	7	2	0	1	
3	#	Bartreng 6	6	1	1	1	
4	↓	Biekerech 1	0	0	0	3	...

DIV 4 - DIS 3

1	↑	Diddeleng 3	8	2	1	0	
2	↑	Zéisseng 4	7	1	2	0	
3	#	Bartreng 7	5	0	2	1	
4	↓	Stroossen 1	4	0	1	2	

DIV 5 - DIS 1

1	↑	Wëntger 2	9	3	0	0	
2	↑	Hueschtert-F. 5	6	1	1	1	3-3 10:10 EZ
3		Léntgen 3	6	1	1	1	
4		Préizerdau 2	3	0	0	3	

DIV 5 - DIS 3

1	↑	Houwald 5	9	3	0	0	
2		Nouspelt 3	7	2	0	1	
3		Hueschtert-F. 4	5	1	0	2	
4		Bartreng 9	3	0	0	3	

DIV 5 - DIS 5

1	↑	Cado 2	9	3	0	0	
2		Bartreng 8	7	2	0	1	
3		Houwald 7	5	1	0	2	
4		Sandweiler 1	0	0	0	3	...

P	†	Ekippe	PT	G	X	V	BM
---	---	--------	----	---	---	---	----

DIV 1 - DIS 2

1	↑	Lénger 1	9	3	0	0	
2	↑	Bartreng 1	7	2	0	1	
3		Diddeleng 2	4	0	1	2	3-3 11:11 EZ
4		Zéisseng 1	4	0	1	2	

DIV 2 - DIS 2

1	↑	Mamer 1	9	3	0	0	
2		Bartreng 2	6	1	1	1	
3	#	Nouspelt 1	5	1	0	2	
4	↓	Léntgen 1	4	0	1	2	

DIV 3 - DIS 2

1	↑	Bartreng 3	8	2	1	0	3-3 11:11 EZ
2		Féngg 1	8	2	1	0	
3	#	Recken 1	4	0	1	2	3-3 12:10
4	↓	Eil 4	4	0	1	2	

DIV 3 - DIS 4

1	↑	Lenneng 1	9	3	0	0	
2	↑	Lénster 1	7	2	0	1	
3	φ	Eiter-Waldbr. 1	0	0	0	3	...
4	↓	Rued 1	0	0	0	3	...

DIV 4 - DIS 2

1	↑	Houwald 3	9	3	0	0	
2	↑	Union 1	6	1	1	1	
3	#	Zéisseng 5	5	0	2	1	
4	↓	Bartreng 5	4	0	1	2	

DIV 4 - DIS 4

1	↑	Houwald 2	9	3	0	0	
2		Scheierbiereg 2	7	2	0	1	
3	#	Mondorf 1	5	1	0	2	
4	↓	Fluessweiler 2	0	0	0	3	...

DIV 5 - DIS 2

1	↑	Recken 2	9	3	0	0	
2	↑	Hueschtert-F. 3	7	2	0	1	
3		Eil 5	5	1	0	2	
4		Léntgen 4	3	0	0	3	

DIV 5 - DIS 4

1	↑	Nidderkærjeng 1	9	3	0	0	
2		Kordall 1	6	1	1	1	3-3
3		Féngg 2	6	1	1	1	13:9
4		Lénger 2	3	0	0	3	

DIV 5 - DIS 7

1	↑	Ouljen 1	8	2	1	0	
2	↑	Berbuerg 2	7	1	2	0	
3		Buerglénster 2	6	1	1	1	
4		Bäerdref 2	3	0	0	3	

P	†	Ekippe	PT	G	X	V	BM
---	---	--------	----	---	---	---	----

Berbuerg = Entente Berbuerg/Bech

DIV 2 - DIS 3

1	↑	Houwald 1	9	3	0	0	
2		Scheierbiereg 1	6	1	1	1	
3	#	Zéisseng 2	5	1	0	2	
4	↓	Buerglénster 1	4	0	1	2	

BM = BEMERKUNGEN

PT = Punkten
G = gewonne Matcher
X = Gläichspiller
V = verluere Matcher
••• = Ekippe-Forfait [1x|2x]
↑ = Ekippe steigt
↓ = Ekippe fällt raus
= repêchéiert Ekippe (Art. 5.4.011)
φ = disqualifizéiert/zréckgezunn Ekippe
N-N = Resultat vum 'direkte Vergläich'
n:n = Sätz am 'direkte Vergläich'
DBL = Entscheidung duerch den 'Doppel'
EZ = Entscheidung duerch Eenzel

DIV 4 - DIS 5

1	↑	Méischdref 1	9	3	0	0	
2	↑	Lenneng 2	6	1	1	1	
3	↓	Fluessweiler 1	5	1	0	2	
4	↓	Houwald 4	4	0	1	2	

DIV 5 - DIS 5

1	↑	Helleng 2	8	2	1	0	
2		Scheierbiereg 3	6	1	1	1	
3		Houwald 6	5	1	0	2	
4		Houwald 8	5	0	2	1	4-2

DIV 5 - DIS 8

1	↑	Léntgen 2	9	3	0	0	
2		Méischdref 2	7	2	0	1	
3		Berbuerg 3	5	1	0	2	
4		Bäerdref 1	3	0	0	3	

MM MIN 2023-2024 (R2) : Ofschlosstabellen

P	Ekipp	PT	G	X	V	BM
---	-------	----	---	---	---	----

DIV NAT

1	Bartreng 1	9	3	0	0	
2	Lénger 1	6	1	1	1	
3	Berbuerg 1	5	1	0	2	
4	Ell 1	4	0	1	2	

DIV 1 - DIS 1

1	Mamer 1	8	2	1	0	3-3
2	Diddeleng 2	8	2	1	0	11:10
3	Housen 1	5	1	0	2	
4	Ell 2	3	0	0	3	

DIV 2 - DIS 1

1	Wëntger 1	8	2	1	0	
2	Bartreng 3	7	1	2	0	
3	Wolz 1	6	1	1	1	
4	Ell 3	3	0	0	3	

DIV 3 - DIS 1

1	Cado 1	7	1	2	0	4-2
2	Hueschert-F. 2	7	2	0	1	
3	Nouspelt 2	5	0	2	1	3-3
4	Housen 2	5	0	2	1	10:9

DIV 3 - DIS 3

1	Diddeleng 3	8	2	1	0	
2	Fénggé 1	6	1	1	1	3-3
3	Houwald 3	6	1	1	1	10:9
4	Helleng 1	4	0	1	2	

DIV 4 - DIS 1

1	Préizerdaul 1	9	3	0	0	
2	Lénten 2	6	1	1	1	
3	Hueschert-F. 3	5	1	0	2	
4	Wëntger 2	4	0	1	2	

DIV 4 - DIS 3

1	Nidderkärjeng 1	9	3	0	0	
2	Bartreng 4	7	2	0	1	
3	Zéisseng 5	5	1	0	2	
4	Houwald 4	3	0	0	3	

DIV 5 - DIS 1

1	Préizerdaul 2	9	3	0	0	
2	Ell 5	7	2	0	1	
3	Blekerech 1	5	1	0	2	
4	Hueschert-F. 5	3	0	0	3	

DIV 5 - DIS 3

1	Kordall 1	9	3	0	0	
2	Nouspelt 3	7	2	0	1	
3	Fénggé 2	5	1	0	2	
4	Bartreng 9	3	0	0	3	

DIV 5 - DIS 5

1	Bartreng 8	8	2	1	0	3-3
2	Fluessweiler 2	8	2	1	0	10:9
3	Scheierbierg 3	5	1	0	2	
4	Houwald 7	0	0	0	3	---

P	Ekipp	PT	G	X	V	BM
---	-------	----	---	---	---	----

Berbuerg = Entente Berbuerg/Bech

DIV 1 - DIS 2

1	Diddeleng 1	9	3	0	0	
2	Zéisseng 1	7	2	0	1	
3	Hueschert-F. 1	5	1	0	2	
4	Houwald 1	3	0	0	3	

DIV 2 - DIS 2

1	Zéisseng 2	8	2	1	0	
2	Beetebuerg-P. 1	7	1	2	0	
3	Nouspelt 1	5	0	2	1	
4	Bartreng 2	4	0	1	2	

DIV 3 - DIS 2

1	Léntgen 1	9	3	0	0	
2	Houwald 2	6	1	1	1	
3	Recken 1	5	0	2	1	
4	Union 1	4	0	1	2	

DIV 3 - DIS 4

1	Buerglénster 1	9	3	0	0	
2	Zéisseng 4	7	2	0	1	
3	Meischdref 1	5	1	0	2	
4	Lenneeng 2	3	0	0	3	

DIV 4 - DIS 2

1	Ell 4	8	2	1	0	
2	Cado 2	7	1	2	0	
3	Recken 2	6	1	1	1	
4	Hueschert-F. 4	3	0	0	3	

DIV 4 - DIS 4

1	Scheierbierg 2	8	2	1	0	3-3
2	Mondorf 1	8	2	1	0	12:11
3	Bartreng 6	5	1	0	2	
4	Helleng 2	3	0	0	3	

DIV 5 - DIS 2

1	Bartreng 7	6	2	0	0	
2	Recken 3	4	1	0	1	
3	Léntgen 3	2	0	0	2	

DIV 5 - DIS 4

1	Stroossen 1	9	3	0	0	
2	Houwald 5	7	2	0	1	
3	Lénger 2	5	1	0	2	
4	Léntgen 4	3	0	0	3	

DIV 5 - DIS 6

1	Fluessweiler 1	9	3	0	0	
2	Sandweiler 1	7	2	0	1	
3	Houwald 6	5	1	0	2	
4	Bäerdref 1	3	0	0	3	

P	Ekipp	PT	G	X	V	BM
---	-------	----	---	---	---	----

DIV 2 - DIS 3

1	Lenneeng 1	9	3	0	0	
2	Zéisseng 3	7	2	0	1	
3	Lénster 1	5	1	0	2	
4	Scheierbierg 1	3	0	0	3	

BM = BEMERKUNGEN

PT = Punkten
 G = gewonne Matcher
 X = Gläichspiller
 V = verluere Matcher
 •|•• = Ekipp-Forfait [1x|2x]
 ↑ = Ekipp steigt
 ↓ = Ekipp fällt raus
 # = repéchéiert Ekipp (Art. 5.4.011)
 φ = disqualifizéiert/zrécgezunn Ekipp
 N-N = Resultat vum 'direkte Vergleich'
 n:n = Sätz am 'direkte Vergleich'
 DBL = Entscheidung duerch den 'Dubbel'
 EZ = Entscheidung durch Eenzel

DIV 4 - DIS 5

1	Rued 1	9	3	0	0	
2	Bartreng 5	7	2	0	1	
3	Berbuerg 2	5	1	0	2	
4	Ouljen 1	0	0	0	3	---

DIV 5 - DIS 7

1	Bäerdref 2	8	2	1	0	
2	Buerglénster 2	7	1	2	0	
3	Berbuerg 3	5	0	2	1	
4	Meischdref 2	4	0	1	2	

TOP 10 - Teilnahmen bei Einzelturnieren

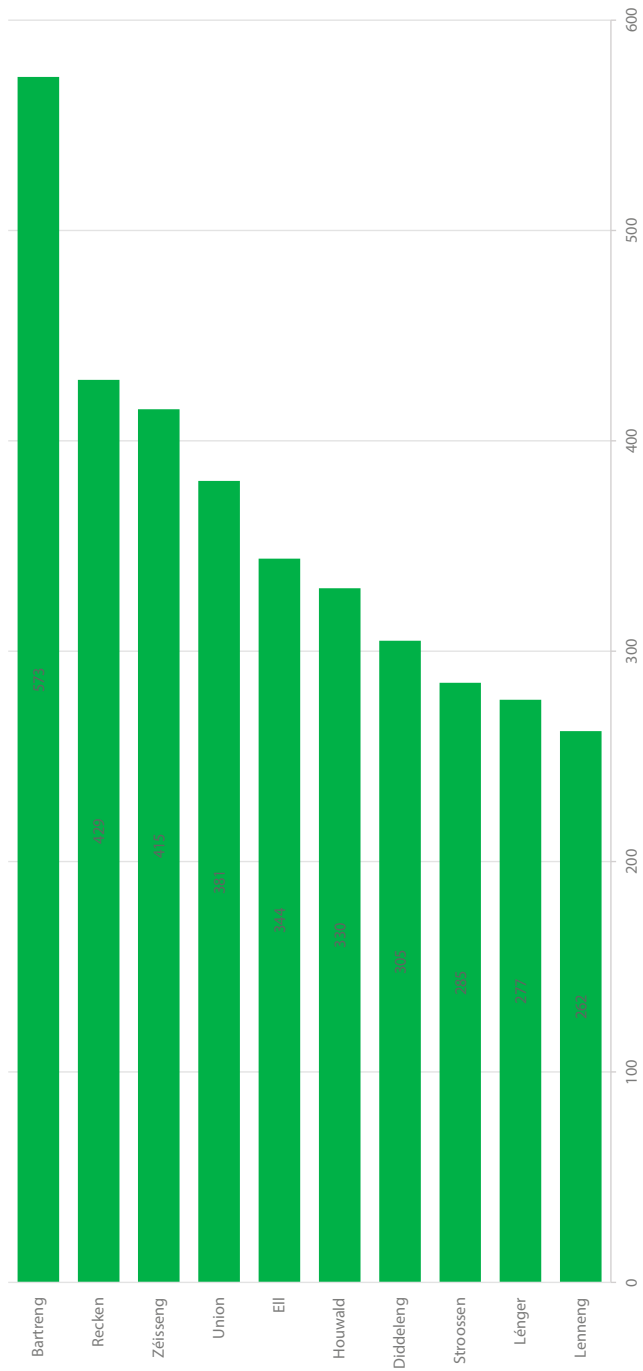

TOP 10 - Vereine mit Platzierungen (1-3) bei Einzelturnieren

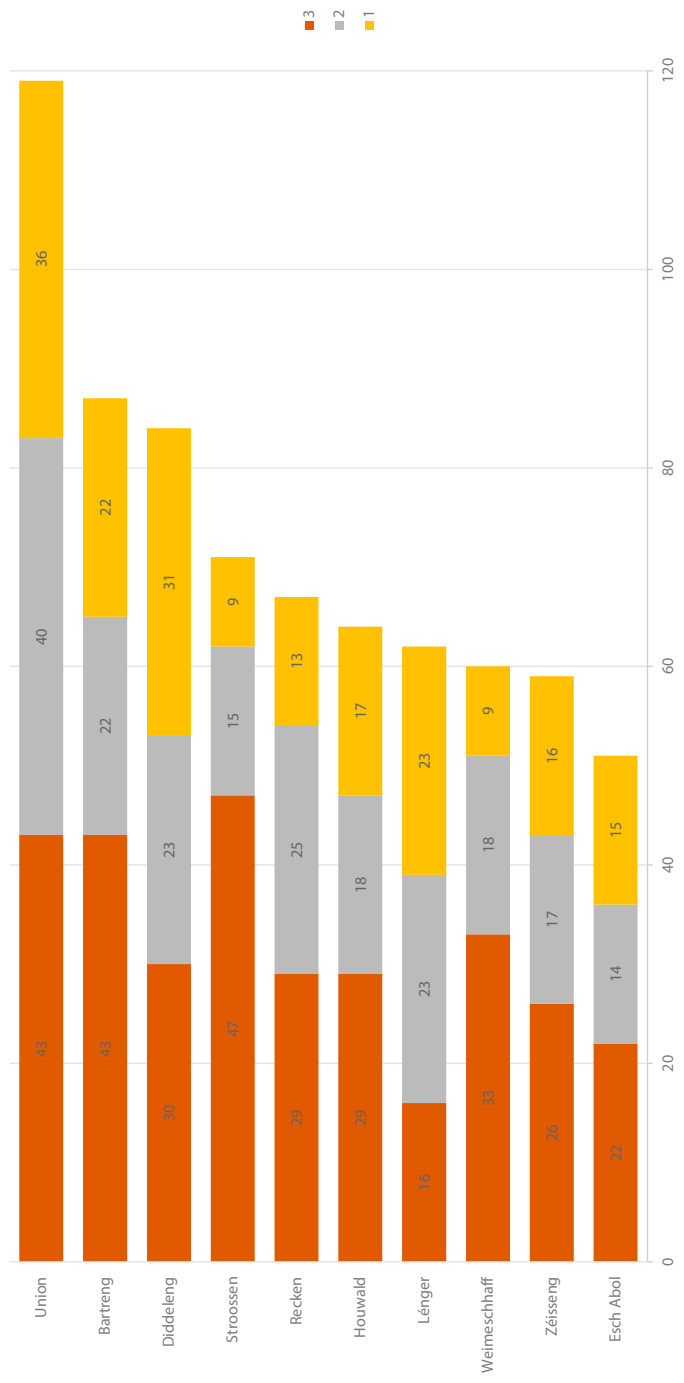

TOP 10 - Spieler nach Gesamtzahl von Platzierungen (1-3)

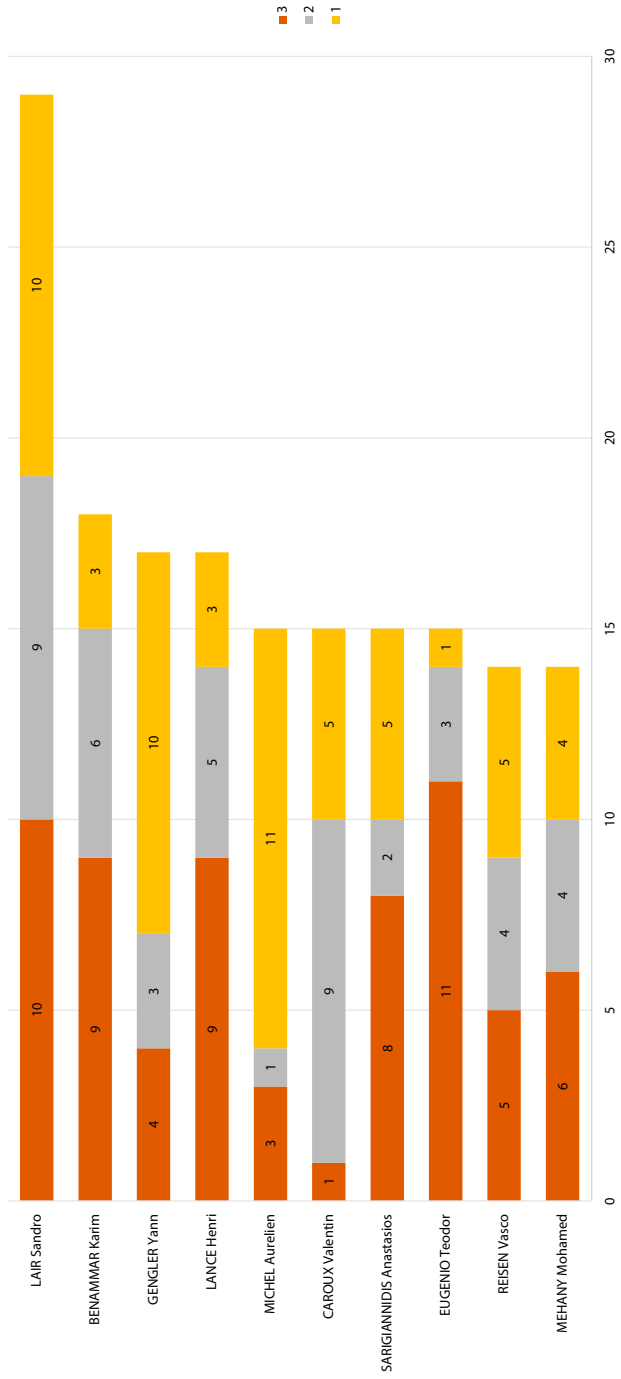



F L T T ♦ Coupe de Luxembourg ♦ 2023-2024
SENIORS



XJ Qual.: 2023-10-17 20h00	XV 1/8-F: 2023-11-26 15h00	XZa 1/4-F: 2023-12-16 Mersch, 18h30	ZH 1/2-F: 2024-02-03 Coque	ZH Fin: 2024-02-04 Coque, 16h00
Lénger 1	H Fluessweiler 1 0	(H) Lénger 1 3	(H) Recken 1 4	(H) Hueschtert-F. 1 4
H Mondorf 1 0	A Lénger 1 4			
A Fluessweiler 1 4				
Nidderkäerjeng 1	H Nidderkäerjeng 1 1	(A) Recken 1 4		
	A Recken 1 4			
Recken 1			18h30	
Rued 1	H Léntgen 1 2	(H) Rued 1 4		
H Präzerdaul 1 1	A Rued 1 4		(A) Rued 1 2	
A Léntgen 1 4				
H Lénster 1 4	H Lénster 1 0	(A) Houwald 1 3		
A Meechtem 1 3	A Houwald 1 4			
Houwald 1				
Berbuerg 1	H Berbuerg 1 4	(H) Diddeleng 1 1		
H Bartreng 1 4	A Bartreng 1 0		(H) Berbuerg 1 0	
A Lenneng 1 0				
H Eiter-Waldbr. 1 4	H Eiter-Waldbr. 1 0	(A) Berbuerg 1 4		
A Ettelbréck 1 1	A Diddeleng 1 4			
Diddeleng 1			16h00	(A) Recken 1 2
Union 1	H Union 1 1	(H) Iechternach 1 2		
Iechternach 1	A Iechternach 1 4			
H Esch Abol 1 4	H Esch Abol 1 1	(A) Hueschtert-F. 1 4		
A Cado 1 0	A Hueschtert-F. 1 4			
Hueschtert-F. 1				

HUESCHTERT-F.

Gewinner
Coupe de Luxembourg
SENIORS

H = home | A = away



FLTT ♦ COUPES ♦ 2023-2024
DAMES - JEUNES



Coupe de Luxembourg DAMES

XZa 1/4-F: 2023-12-16 Mersch, 16h00	ZH 1/2-F: 2024-02-03 Coque	ZH Fin: 2024-02-04 Coque, 13h00	H = home A = away
H Bartreng 0	(H) Rued 4	(H) Rued 4	<div style="border: 1px solid black; padding: 10px; margin: 10px auto; width: 80%;"> <p style="margin: 0;">RUED</p> <p style="margin: 5px 0 0 0;">Gewënner Coupe de Luxembourg DAMES</p> </div>
A Rued 4	16h00	(A) Houwald 2	
H Diddeleng 3 <small>14.12., 20:00</small>	(A) Ettelbréck 4	(A) Ettelbréck 0	
A Houwald 4	18h30		
H Recken 4			
A Nidderkäerjeng 2			
H Lenneng 1			
A Ettelbréck 4			

Coupe JEUNES

XM Q: 2023-10-24 19h00	XQ 1/4-F: 2023-11-14 19h00	ZH 1/2-F: 2024-02-03 Coque, 18h30	ZH Fin: 2024-02-04 Coque, 13h00
H Zéisseng 0	H Lenneng 4	(H) Diddeleng 4	<div style="border: 1px solid black; padding: 10px; margin: 10px auto; width: 80%;"> <p style="margin: 0;">LËNTGEN</p> <p style="margin: 5px 0 0 0;">Gewënner Coupe JEUNES</p> </div>
A Lenneng 4	A Préizerdaul 2	(A) Lenneng 2	<div style="border: 1px solid black; padding: 10px; margin: 10px auto; width: 80%;"> <p style="margin: 0;">LËNTGEN</p> <p style="margin: 5px 0 0 0;">Gewënner Coupe JEUNES</p> </div>
H Lënster 4	H Lënster 0	(H) Lëntgen 4	
A Recken 0	A Diddeleng 4	(A) Diddeleng 2	
H Rued 0	H Bartreng 1 3		
A Bartreng 1 4	A Lénger 4	(H) Lénger 2	
H Houwald 2	H Bartreng 2 0	18.01., 19h00	
A Bartreng 2 4	A Lëntgen 4	(A) Lëntgen 4	

Gewinner

XZ | 1/4-F: 2023-12-12
20h00

ZH | 1/2-F: 2024-02-03
Coque, 16h00

ZH | Fin: 2024-02-04
Coque, 16h00

H = home / A = away

	H Uewerdonwen 1 4	H Biissen 1 4	
	A Féngg 1 2		H Scheierbierg 1 4
A	H Bäerdref 1 0	A Uewerdonwen 1 2	
	A Biissen 1 4		
	H Nouspelt 1 0	H Méischdref 1 2	
	A Méischdref 1 4		A Biissen 1 1
B	H Mamer 1 2	A Scheierbierg 1 4	
	A Scheierbierg 1 4		

SCHEIERBERG

Gewinner
Coupe Frantz THINK

XT | Q: 2023-11-21
20h00

H Aischen 1 0	A
A Bäerdref 1 4	
H Sandweiler1 1	B
A Mamer 1 4	

XZ | 1/4-F: 2023-12-12

20h00

H _____ | 0

A Käerch 1 |

H _____ |

A Ouljen 1 |

H Nacher 1 | 3

A Bech 1 | 4

H _____ |

A Habscht 1 |

ZH | 1/2-F: 2024-02-03

Coque, 13h30

H Käerch 1 | 1

A Ouljen 1 | 4

H Bech 1 | 1

A Habscht 1 | 4

ZH | Fin: 2024-02-04

Coque, 13h00

H Ouljen 1 | 3

A Habscht 1 | 4

H = home / A = away

HABSCHT

Gewönner
Coupe Julien MERSCH

ZH | 1/2-F: 2024-02-03

Coque, 11h30

H Bartreng 1 | 4

A Lénster 1 | 2

H Lénger 1 | 4

16.01., 19h00

A Diddeleng 1 | 1

ZN | Fin: 2024-03-03

Bartreng, 14h30

(H) Bartreng 1 | 1

(A) Lénger 1 | 4

LÉNGER
**Gewënner
TEENS-CUP**
FLTT - TEENS CUP 2023-2024
2. Ronn : Gruppen
2023-10-07

Grupp TC • 2.11			PKT
1	Bartreng 1	9	
2	Diddeleng 1	7	
3	Préizerdaul 1	5	
4	Méischdref 1	3	

Grupp TC • 2.12			PKT
1	Lénger 1	9	
2	Lénster 1	7	
3	Beetebuerg-P. 1	5	
4	Bäerdref 1	3	

Grupp TC • 2.21			PKT
1	Mamer 1	9	
2	Ell 1	7	
3	Bartreng 2	5	
4	Käerch 1	3	

Grupp TC • 2.22			PKT
1	Rued 1	7	
2	Scheierbierg 1	7	
3	Zéisseng 1	5	
4	Buerglénster 1	5	

Grupp TC • 2.31			PKT
1	Bäerdref 2	9	
2	Elwen 1	7	
3	Nacher 1	5	
4	Bartreng 3	3	

Grupp TC • 2.32			PKT
1	Eiter-Waldbr. 1	6	
2	Fluessweiler 1	4	
3	Groussbus-M. 1	0	
4			

♦ d'Ekippen op de Plazen 1 an 2 vun de Gruppen [TC•2.11] an [TC•2.12] qualifizéiere sech fir 1/2-Finalen

FLTT - TEENS CUP 2023-2024
1. Ronn : Klassementer
2023-09-30

Grupp TC • 1.11			PKT
1	Diddeleng 1	9	
2	Beetebuerg-P. 1	7	
3	Mamer 1	5	
4	Rued 1	3	

Grupp TC • 1.12			PKT
1	Lénster 1	9	
2	Méischdref 1	7	
3	Bäerdref 1	5	
4	Buerglénster 1	3	

spillfräi Ekippen

Lénger 1
Bartreng 1
Préizerdaul 1

Grupp TC • 1.21			PKT
1	Ell 1	9	
2	Käerch 1	7	
3	Groussbus-M. 1	5	
4	Elwen 1	0	

Grupp TC • 1.22			PKT
1	Bartreng 2	9	
2	Zéisseng 1	7	
3	Nacher 1	5	
4	Bäerdref 2	3	

Grupp TC • 1.23

Grupp TC • 1.23			PKT
1	Scheierbierg 1	9	
2	Fluessweiler 1	7	
3	Eiter-Waldbr. 1	5	
4	Bartreng 3	3	

♦ d'Ekippen op de Plazen 1 an 2 an déi spillstärkst Ekip op Plaz 3 vun de Gruppen [TC•1.11] a [TC•1.12], an déi 3 an der 1. Ronn spillfräi Ekippen spillen an der 2. Ronn an de Gruppen [TC•2.11] a [TC•2.12] ém d'Plazen an den 1/2-Finalen

ZH | 1/2-F: 2024-02-03
 Coque, 11h30

ZH | Fin: 2024-02-04
 Coque, 16h00

H	Lëntgen 1	4
A	Houwald 1	2
H	Diddeleng 1	1
A	Bartreng 1	4

(A)	Bartreng 1	3
(H)	Lëntgen 1	4

LËNTGEN
 Gewënner
 KIDS-CUP

FLTT - KIDS CUP 2023-2024 2. Ronn : **Klassementer** 2023-10-07

Grupp KC • 2.11 PKT

1	Lëntgen 1	9
2	Bartreng 1	7
3	Recken 1	5
4	Hueschtert-F. 1	3

Grupp KC • 2.12 PKT

1	Diddeleng 1	9
2	Houwald 1	7
3	Eil 1	5
4	Zéisseng 1	3

X = SPILLSALL

Grupp KC • 2.21 PKT

1	Recken 2	9
2	Zéisseng 2	5
3	Bartreng 3	5
4	Hueschtert-F. 2	5

Grupp KC • 2.22 PKT

1	Bartreng 2	9
2	Groussbus-M. 1	7
3	Préizerdau 1	5
4	Recken 3	3

Grupp KC • 2.23 PKT

1	Diddeleng 2	9
2	Helleng 1	7
3	Mamer 1	5
4	Zéisseng 3	3

Grupp KC • 2.31 PKT

1	Eil 2	9
2	Käerch 1	7
3	Bartreng 4	5
4	Lenneng 1	3

Grupp KC • 2.32 PKT

1	Beetebuerg-P. 1	9
2	Recken 4	7
3	Eil 3	5
4	Préizerdau 2	3

Grupp KC • 2.33 PKT

1	Houwald 2	9
2	Lënster 1	7
3	Lénger 1	5
4	Buerglënster 1	3

Grupp KC • 2.34 PKT

1	Fluessweiler 1	7
2	Méischdref 1	7
3	Rued 1	5
4	Scheierbierg 1	5

Grupp KC • 2.41 PKT

1	Recken 5	9
2	Lëntgen 2	5
3	Iechternach 1	5
4	Biekerech 1	5

Grupp KC • 2.42 PKT

1	xxx	
2	xxx	
3	xxx	
4	xxx	

Grupp KC • 2.43 PKT

1	Zéisseng 4	9
2	Scheierbierg 2	7
3	Bartreng 5	5
4	Eil 4	3

▶ d'Ekippen op de Plazen 1 an 2 vun de Gruppen [KC•2.11] a [KC•2.12] qualifizéiere sech fir 1/2-Finalen

FLTT - KIDS CUP 2023-2024 1. Ronn : **Klassementer** 2023-09-30

Grupp KC • 1.11 PKT

1	Recken 1	7
2	Zéisseng 1	7
3	Diddeleng 2	7
4	Bartreng 2	3

Grupp KC • 1.12 PKT

1	Eil 1	9
2	Hueschtert-F. 1	7
3	Recken 2	5
4	Groussbus-M. 1	3

spillfräi Ekippen

Houwald 1	
Lëntgen 1	
Bartreng 1	
Diddeleng 1	

Grupp KC • 1.21 PKT

1	Bartreng 3	9
2	Préizerdau 1	7
3	Eil 2	5
4	Rued 1	3

Grupp KC • 1.22 PKT

1	Recken 3	9
2	Hueschtert-F. 2	7
3	Eil 3	5
4	Bartreng 4	3

Grupp KC • 1.23 PKT

1	Mamer 1	9
2	Zéisseng 2	7
3	Lënster 1	5
4	Recken 4	3

Grupp KC • 1.24 PKT

1	Helleng 1	9
2	Zéisseng 3	7
3	Scheierbierg 1	5
4	Lénger 1	3

Grupp KC • 1.31 PKT

1	Käerch 1	9
2	Zéisseng 4	7
3	Biekerech 1	5
4	Eil 4	3

Grupp KC • 1.32 PKT

1	Préizerdau 2	9
2	Bartreng 5	7
3	Recken 5	5
4	Lëntgen 2	3

Grupp KC • 1.33 PKT

1	Houwald 2	9
2	Beetebuerg-P. 1	7
3	Helleng 2	5
4	Scheierbierg 3	0

Grupp KC • 1.34 PKT

1	Fluessweiler 1	6
2	Lenneng 1	4
3	Scheierbierg 2	2
4		

Grupp KC • 1.35 PKT

1	Buerglënster 1	9
2	Méischdref 1	7
3	Rued 2	0
4	Iechternach 1	0

▶ d'Ekippen op de Plazen 1 an 2 vun de Gruppen [KC•1.11] a [KC•1.12], an déi 4 an der 1. Ronn spillfräi Ekippen spillen an der 2. Ronn an de Gruppen [KC•2.11] a [KC•2.12] ém d'Plazen an den 1/2-Finalen

Coupe Félix FELTEN 2023-2024 - Qualifikatioun

P	Ekip	Pkt	G	X	V	BM
---	------	-----	---	---	---	----

Grupp Q-01

1	Eil B	9	3	0	0	
2	Miedernach A	7	2	0	1	
3	Biekerech A	5	1	0	2	
4	Nacher A	3	0	0	3	

Grupp Q-02

1	Biissen B	9	3	0	0	
2	Groussbus-M. A	7	2	0	1	
3	Aischen A	5	1	0	2	
4	Hueschtert-F. D	3	0	0	3	

Grupp Q-03

1	Hueschtert-F. A	9	3	0	0	
2	Recken A	7	2	0	1	
3	Nouspelt C	5	1	0	2	
4	Rammerech B	3	0	0	3	

Grupp Q-04

1	Eiter-Waldbr. A	9	3	0	0	
2	Lënster B	7	2	0	1	
3	Sandweiler A	5	1	0	2	
4	lechternach A	0	0	0	3	***

Grupp Q-05

1	Esch Abol A	9	3	0	0	
2	Nouspelt A	7	2	0	1	
3	Féngeg C	5	1	0	2	
4	Kordall C	3	0	0	3	

Grupp Q-06

1	Nidderkäerjeng A	7	2	0	1	5-3
2	Bartreng A	7	2	0	1	
3	Kordall A	5	1	0	2	5-3
4	Féngeg A	5	1	0	2	

P	Ekip	Pkt	G	X	V	BM
---	------	-----	---	---	---	----

Grupp Q-07

1	Biissen A	9	3	0	0	
2	Hueschtert-F. C	7	2	0	1	
3	Recken B	5	1	0	2	
4	Eil C	3	0	0	3	

Grupp Q-08

1	Eil A	9	3	0	0	
2	Nouspelt B	7	2	0	1	
3	Hueschtert-F. B	5	1	0	2	
4	Rammerech A	3	0	0	3	

Grupp Q-09

1	Scheierbieng A	7	2	0	1	5-4
2	Lenneng A	7	2	0	1	
3	Lënster A	5	1	0	2	5-3
4	Zéisseng A	5	1	0	2	

Grupp Q-10

1	Rued A	9	3	0	0	
2	Buerglënster B	5	1	0	2	36:31
3	Uewerdonwen A	5	1	0	2	30:31 31:35
4	Scheierbieng B	5	1	0	2	

Grupp Q-11

1	Diddeleg A	9	3	0	0	
2	Féngeg D	7	2	0	1	
3	Bartreng B	5	1	0	2	
4	Nidderkäerjeng B	3	0	0	3	

Grupp Q-12

1	Lénger A	9	3	0	0	
2	Bartreng C	7	2	0	1	
3	Nidderkäerjeng C	5	1	0	2	
4	Mamer A	3	0	0	3	

P	Ekip	Pkt	G	X	V	BM
---	------	-----	---	---	---	----

BM = BEMIERKUNGEN

PT = Punkten
 G = gewonne Matcher
 X = Gläichspiller
 V = verluere Matcher
 •|•• = Ekippe-Forfait [1x|2x]
 † = Ekip steigt
 ‡ = Ekipp fällt raus
 # = repêchéiert Ekip (Art. 5.4.011)
 ϕ = disqualifiziert Ekip
 n:n = Resultat vum 'direkte Vergleich'
 n:n = Satz am 'direkte Vergleich'
 DBL = Entschuedung duerch den 'Dubbel'

Grupp Q-07

1	Meechtem A	9	3	0	0	
2	Eiter-Waldbr. B	7	2	0	1	
3	Méischdref A	5	1	0	2	
4	Réimech A	3	0	0	3	

Grupp Q-10

1	Buerglënster A	9	3	0	0	
2	Berbuerg A	7	2	0	1	
3	Fluessweiler A	5	1	0	2	
4	Rued B	2	0	0	3	•

Grupp Q-13

1	Féngeg B	9	3	0	0	
2	Nidderkäerjeng D	7	2	0	1	
3	Kordall B	5	1	0	2	
4	Lénger B	3	0	0	3	

Et qualifizéieren sech **32 Ekippen** fir déi nächst Ronn (1/16-Finall), an zwär
 (a) déi Ekippen, déi am Ofschlossklassement vun deenen 15 Q-Gruppen op de Plazen 1 an 2 stinn,
 an dann zousätzlech och nach
 (b) zwee Gruppendrëtter (= 2 'lucky losers') aus de 4er-Gruppen





F L T T ♦ Coupe Félix FELTEN ♦ 2023-2024
FINALL-RONN



XT 1/16-F: 2023-11-21 20h00	XW 1/8-F: 2023-11-28 20h00	XZ 1/4-F: 2023-12-12 20h00	ZH 1/2-Fin: 2024-02-03 Coque, 13h30	ZH Fin: 2024-02-04 Coque, 13h00
H Scheierberg A 5	H Buerglénster A 3			
A Ell B 0		H Scheierberg A 2		
H Féngég C 2	A Scheierberg A 5		H Meechtem A 1	
A Buerglénster A 5		A Meechtem A 5		
H Groussbus-M. A 2	H Meechtem A 5			
A Meechtem A 5	A Eiter-Waldbr. A 1			
H Bartreng C 1				
A Eiter-Waldbr. A 5	H Esch Abol A 5	H Bartreng A 2		H Esch Abol A 5
H Esch Abol A 5				
A Recken A 2	H Esch Abol A 5			
H Lenneng A 5	A Lenneng A 0			
A Ell A 2				
H Féngég D 4	H Eiter-Waldbr. B 2			
A Eiter-Waldbr. B 5		A Esch Abol A 5		
H Bartreng A 5	A Bartreng A 5			
A Buerglénster B 0				
H Nidderkäerjeng D 4	H Lénger A 5			
A Lénger A 5		H Lénger A 3		
H Biekerech A 3	A Hueschtert-F. C 0			
A Hueschtert-F. C 5				
H Nouspelt A 5	H Nouspelt A 5			
A Biissen A 1		A Nouspelt A 5		
H Féngég B 5	A Féngég B 0			
A Lénster B 1				
H Hueschtert-F. A 5	H Hueschtert-F. A 4			
A Rued A 2		H Berbuerg A 0		
H Berbuerg A 5	A Berbuerg A 5			
A Nouspelt B 1				
H Miedernach A 5	H Miedernach A 1			
A Nidderkäerjeng A 1		A Diddeleng A 5		
H Diddeleng A 5	A Diddeleng A 5			
A Biissen B 0				

ESCH ABOL

Gewänner
Coupe
Félix FELTEN

H = home | A = away

Champions du Luxembourg par équipes



Champion du Luxembourg – AUDI League 2023/2024:
DT Hueschtert-Folscht

v.l.n.r.: Zoltan FEJER-KONNERTH, Gleb SHAMRUK, Mats SANDELL, Maël VAN DESSEL, Kevin KUBICA



Champion du Luxembourg – Dames 2023/2024:
DT Houwald

v.l.n.r.: Jonas ANDRZEJEWSKI (Coach), Lorella MEZZAPESA, Sarah MEYER, Bovy SOK

LOTIERIE NATIONALE – Coupes de Luxembourg



Vainqueur Seniors 2023/2024:
DT Hueschtert-Folscht

v.l.n.r.: Gleb SHAMRUK, Pit WILTGEN (Coach), Mats SANDELL, Zoltan FEYER-KONNERTH, Maël VAN DESSEL, Kevin KUBICA



Vainqueur Dames 2023/2024:
DT Rued

v.l.n.r.: Annick STAMMET, Tessy GONDERINGER, Laura BURCHERI, Joé MICHELS (Coach)
hinten v.l.n.r.: Christine KONSBRUCK, Danielle KONSBRUCK

FOYER National Championships



Podium Messieurs (Simple)

1. Maël VAN DESSEL (Hueschtert-Folscht)
2. Eric GLOD (Wëntger)
3. Gilles MICHELY (Lénger) / Kevin KUBICA (Hueschtert-Folscht)



Podium Dames (Simple)

1. Tessa GONDERINGER (Rued)
2. Xiaojing NI (Ettelbréck)
3. Ariel BARBOSA (Iechternach) / Tessa DUMONT (Lénster)



Podium Messieurs (Doubles)

1. Gene WANTZ (Recken) / Maël VAN DESSEL (Hueschtert-Folscht)
2. Eric GLOD (Wëntger) / Louis VAN WAMBEKE (Rued)
3. Gilles MICHELY / Jim CLOOS (Lénger)
Luca ELSEN (Lénster) / Loris STEPHANY (Diddeleng)



Podium Dames (Doubles)

1. Ariel BARBOSA (Iechternach) / Tessa GONDERINGER (Rued)
2. Melisa SADIKOVIC / Enisa SADIKOVIC (Nidderkäerjeng)
3. Julie PONCIN (Lénger) / Tessa DUMONT (Lénster)
Xiaojing NI (Ettelbréck) / Carole HARTMANN (Iechternach)

Podium Doubles mixtes

1. Tessa GONDERINGER (Rued) / Eric GLOD (Wëntger)
2. Ariel BARBOSA (Iechternach) / Maël VAN DESSEL (Hueschtert-Folscht)
3. Enisa SADIKOVIC (Nidderkäerjeng) / Loris STEPHANY (Diddeleng)
Julie PONCIN / Arlindo DE SOUSA (Lénger)

FOYER National Championships (Jeunes)



Podium U21 Boys
 1. Philippe MOOTZ (Lénster)
 2. Tom DUMONT (Lénster)
 3. Leo MAHR (Lenneng)

U21 Girls: diese Kategorie wurde nicht ausgetragen

Double U21: diese Kategorie wurde nicht ausgetragen



Podium Juniors Boys
 1. Gene WANTZ (Recken)
 2. Loris STEPHANY (Diddeleng)
 3. Luca ELSEN (Léntgen) / Leon VIHERRAIHO (Union)



Podium Juniors Girls
 1. Enisa SADIKOVIC (Nidderkäerjeng)
 2. Meisa SADIKOVIC (Nidderkäerjeng)
 3. Tessy DUMONT (Lénster) / Emilie PIQUARD (Hueschtert-Folscht)



Podium Cadets Boys
 1. Aaron SAHR (Lénger)
 2. Max THEISEN (Léntgen)
 3. Noah LAMBINET (Lenneng) / Nick FERBER (Préizerdau)



Podium Cadets Girls
 1. Capucine MAGNIEN (Diddeleng)
 2. Araceli PEDREGOSA (Union)
 3. Laure REMY (Préizerdau) / Chiara GIERES (Bäerdref)

FOYER National Championships (Jeunes)



Podium Double Juniors Boys

1. Gene WANTZ (Recken) / Luca ELSÉN (Léntgen)
2. Pit SCHOLTES (Lenneng) / Ricardo TAVARES (Diddeleng)
3. Nima TEHRANI-NEKOU / Lenn KRAUS (Recken)
Foos FERBER / Kim SCHROEDER (Préizerdau)



Podium Double Juniors mixte

1. Gene WANTZ (Recken) / Melisa SADIKOVIC (Nidderkäerjeng)
2. Loris STEPHANY (Diddeleng) / Enisa SADIKOVIC (Nidderkäerjeng)
3. Pit SCHOLTES (Lenneng) / Emillie PIQUARD (Hueschtert-Folscht)
Aaron SAHR (Lénger) / Tessa DUMONT (Lénster)



Podium Double Juniors Girls

1. Enisa SADIKOVIC / Melisa SADIKOVIC (Nidderkäerjeng)
2. Tessa DUMONT (Lénster) / Emillie PIQUARD (Hueschtert-Folscht)
3. Laure REMY (Préizerdau) / Dana WEILER (Groussbous-M.)
Sophia SCHOELLEN (Recken) / Chiara GIERES (Bäerdref)



Podium Double Cadets Boys

1. Aaron SAHR (Lénger) / Max THEISEN (Léntgen)
2. Noah LAMBINET / Bob APEL (Lenneng)
3. Nick FERBER (Préizerdau) / Gilles RIES (Lénster)
Daniil FEDOTOV / Louis MERSCH (Zeisseng)



Podium Double Cadets Mixte

1. Noah LAMBINET (Lenneng) / Chiara GIERES (Bäerdref)
2. Nick FERBER (Préizerdau) / Jona SCHUDER MINDEN (Berbuerg)
3. Marcel SILVESTRE / Capucine MAGNIEN (Diddeleng)
Gilles RIES (Lénster) / Araceli PEDREGOSA (Union)

FOYER National Championships (Jeunes)



Podium Minimes Boys

1. Philip THEISEN (Lëntgen)
2. Vincent SCHLOTTHAUER (Scheierbiërg)
3. Mark MAIQUEZ SEITAM (Lëntgen) / Spyros SARIGIANNIDIS (Bartreng)



Podium Minimes Girls

1. Finja HANSEN (Diddeleng)
2. Marie SCHOELLEN (Recken)
3. Eva COSNIER (Diddeleng)



Podium Benjamins Boys

1. Noah VALENTE (Lénger)
2. Mattis GOEDERT (Eil)
3. Chris COLLÉ (Eil) / Leo REDING (Recken)



Podium Benjamins Girls

1. Kinda MOSTAFA (Union)
2. Nora CATTAZZO (Diddeleng)
3. Michelle BUTTINI (Méischdref) / Letizia HOOGENHOUT (Eil)



Podium Poussins Boys

1. Ange CHEN (Beetebuërg-Peppeng)
2. Louis SALVADORI (Houwald)
3. Andry RAMANANTSIALONINA / Mattia OBERTI SCAFATO (Zeïsseng)



Podium Poussins Girls

1. Maylis THISSEN (Scheierbiërg)
2. Anouk STEICHEN (Recken)
3. Pauline REDING (Recken) / Cecilia MAROTTA (Bartreng)

FOYER National Championships (Jeunes)



Podium Doubles Minimes Boys

1. Noah VALENTE (Lénger) / Vincent SCHLOTTHAUER (Scheierberg)
2. Philip THEISEN (Léntgen) / Spyros SARGIANNIDIS (Bartreng)
3. Mark MAIQUEZ SEITAM (Léntgen) / Jay NETO CACAO (Diddeleng)
Vasco REISEN (HOUWALD) / Sandro LAIR (Union)



Podium Doubles Minimes Girls

1. Jona SCHUDER MINDEN (Berbuerg) / Finja HANSEN (Diddeleng)
2. Holly HIGGINS (Wolz) / Charlyn KIRSCH (Housen)
3. Marjolaine GOMES MATOS / Zoé DUPONT (Hueschtert-Folscht)
Marie SCHOELLEN (Recken) / Eva COSNIER (Diddeleng)



Podium Doubles Préminimes Boys

1. Mil SCHMIT / Misha SAHR (Lénger)
2. Philippe STEICHEN / Leo REDING (Recken)
3. Mattis GOEDERT / Chris COLLÉ (Eil)
Emil JAEGER (Diddeleng) / Mark KERTESZ (Mamer)



Podium Doubles Préminimes Girls

1. Kinda MOSTAFA (Union) / Nora CATTAZZO (Diddeleng)
2. Angel LI (Houwald) / Liz STEICHEN (Groussbus-Maerzeg)
3. Matilde DANTAS DUARTE / Lina AKAABOUNE BARREIRO (Huescht.-F)
Maylis THISSEN / Iris SILVA (Scheierberg)



Podium Doubles Minimes mixte

1. Noah VALENTE (Lénger) / Marie SCHOELLEN (Recken)
2. Vincent SCHLOTTHAUER (Scheierberg) / Nora CATTAZZO (Diddeleng)
3. Kinda MOSTAFA (Union) / Spyros SARGIANNIDIS (Bartreng)
Finja HANSEN (Diddeleng) / Philip THEISEN (Léntgen)



Podium Doubles Préminimes mixte

1. Mattis GOEDERT (Eil) / Michelle BUTTINI (Méischdref)
2. Louis SALVADORI / Angel LI (Houwald)
3. Félix MEYERS / Maylis THISSEN (Scheierberg)
Noah STEMPEL / Anna-Lena STEMPEL (Lenneng)

Critérium National Minimes-Cadets-Juniors



Podium Juniors Boys

1. Maeli VAN DESSEL (Hueschtert-Folscht)
2. Gene WANTZ (Recken)
3. Loris STEPHANY (Diddeleng)



Podium Juniors Girls

1. Enisa SADIKOVIC (Nidderkaerjeng)
2. Melisa SADIKOVIC (Nidderkaerjeng)
3. Tessy DUMONT (Lëntster)



Podium Cadets Boys

1. Aaron SAHR (Lénger)
2. Noah LAMBINET (Lenneng)
3. Max THEISEN (Léntgen)



Podium Cadets Girls

1. Collien WILMES (Diddeleng)
2. Sophia SCHOELLEN (Recken)
3. Chiara GIERES (Bäerdref)



Podium Minimes Boys

1. Philip THEISEN (Léntgen)
2. Spyros SARIGIANNIDIS (Bartreng)
3. Vincent SCHLOTTHAUER (Scheierberg)



Podium Minimes Girls

1. Jona SCHUDER MINDEN (Berbuerg)
2. Kinda MOSTAFA (Union Lëtzebuerg)
3. Nora CATTAZZO (Diddeleng)

Cratérium National Poussins-Benjamins



Podium Benjamins Boys

1. Noah VALENTE (L'enger)
2. Mattis GOEDERT (Eil)
3. Chris COLLÉ (Eil)



Podium Benjamins Girls

1. Kinda MOSTAFA (Union)
2. Nora CATTAZZO (Diddeleng)
3. Liz STEICHEN (Groussbus-Maerzeg)



Podium Poussins Boys

1. Louis SALVADORI (Houwald)
2. Ange CHEN (Beetebuerg-Peppeng)
3. Noah STEMPEL (Lenneng)



Podium Poussins Girls

1. Maylis THISEN (Scheierberg)
2. Anouk STEICHEN (Recken)
3. Cecilia MAROTTA (Bartreng)

PLATZ 2024-2	TR	NAME und VORNAME	Verein	KL	PFW	@ #	SG	SS	SN
1		KEINATH Thomas	Recken	A1	898,34		28	23	5
2	2	MLADENOVIC Luka	Berbuerg	A1	820,00	@	2	1	1
3		VAN DESSEL Maël	Hueschtert-F.	A1	813,84		41	32	9
4	(A)	GLOD Eric	Wëntger	A1	810,00	@	4	3	1
5	1	ROGIERS Benjamin	Houwald	A1	806,82		29	18	11
5A	1	KOLDAS Tomas	Houwald	A1	806,45	#	24	18	6
6	1	MERCHEZ Cédric	lechternach	A1	803,86		35	27	8
7		SHAMRUK Gleb	Hueschtert-F.	A1	803,76		29	18	11
8	2	SWARTENBROUCKX Gaetan	Lëntgen	A1	800,00	@	0	0	0
9		AMIRI NIA Soroosh	Esch Abol	A1	795,08	#	15	13	2
10		FEJER-KONNERTH Zoltan	Hueschtert-F.	A1	775,88		23	15	8
11		SCHWARZ Michael	Berbuerg	A1	768,09		34	22	12
12	1	FUENTES Leandro	Berbuerg	A1	767,69		34	18	16
13		CEKIC Irfan	Nidderkäerjeng	A1	758,44		12	10	2
14	1	HRIBAR Peter	Lëntgen	A1	756,17		28	18	10
15		SANDELL Mats	Hueschtert-F.	A1	742,49		11	8	3
16		HENKENS David	Berbuerg	A1	712,10		30	20	10
17	1	MOMMESSIN Alexis	Diddeleng	A1	710,72		33	17	16
17A	(A)	YANG Min	Diddeleng	A1	705,00	@	0	0	0
18	1	DADECHIN Evgheni	Nidderkäerjeng	A1	704,55		17	14	3
19		SKUCAS Matas	Recken	A1	700,98		31	20	11
19A	(A)	NI Xia Lian	Wëntger	A1	680,90	@	0	0	0
19B	(A)	OLTEANU Dragos	Ettelbréck	A1	680,80	@	0	0	0
20	2	ANCA Vladimir	Diddeleng	A1	680,00	@	0	0	0
20A		jeder nicht in der VB-RGL eingestufte Spieler des Klass.	A1	678,00					
21	1	MICHELY Gilles	Lénger	A2	671,46		27	12	15
21A		FERNAND Mickaël	Eiter-Waldbr.	A2	653,93	#	12	4	8
22	2	LEGUISTIN Enzo	Union	A2	648,40		32	13	19
23		KILL Christian	Lénger	A2	642,00	#	17	7	10
24		RAJCIC Zlatko	Bartreng	A2	641,09		10	6	4
25		RUNJIC Frane	Lénger	A2	635,05	#	20	9	11
26		DE SOUSA Arlindo	Lénger	A2	630,01		34	17	17
27		SAUDEMONT Robin	Lëntgen	A2	629,68		29	17	12
28		MOSTAFA Mohamed	Diddeleng	A2	623,40		21	13	8
29		JOANNÉS Olivier	Esch Abol	A2	614,62		15	10	5
29A	2	DE NUTTE Sarah	Diddeleng	A2	614,00	@	0	0	0
29B		HABEL Mirko	Berbuerg	A2	613,00	@	0	0	0
29C	2	YARASHENKA Vadim	lechternach	A2	612,50	@	0	0	0
29D	1	VEKIC Leo	Fénggeg	A2	609,56	#	4	3	1
30		WANG Xu	Houwald	A2	608,92	@	38	16	22
31	2	STEPHANY Loris	Berbuerg	A2	608,11		33	16	17
32		WANTZ Gene	Recken	A2	601,71		47	19	28
32A	1	LUPULESKU Lorenzo	Nidderkäerjeng	A2	598,38	@	0	0	0
33		CLOOS Jim	Lénger	A2	591,22		21	9	12
34		HORSHKOV Stanislav	Fluessweiler	A2	586,83		27	17	10
35		CIOCIU Traian	lechternach	A2	583,70		35	19	16
36	1	SINGEORZAN Bogdan	Préizerdaul	A2	579,00		21	17	4
37		XIA Cheng	Houwald	A2	573,34		34	19	15
38		OLALEYE Sule	Lenneng	A2	572,52		21	13	8
39		SAHR Aaron	Lénger	A2	572,37		28	14	14
40		DIELISSEN Marc	Houwald	A2	572,19		25	11	14
41		SEILER Leon	Meechtem	A2	571,97		25	18	7
42		KUBICA Kevin	Hueschtert-F.	A2	571,87		31	15	16
43		SCHOLTES Tom	Berbuerg	A2	561,56		43	22	21
43A		KRIER Hugo	Union	A2	546,00	@	0	0	0
44	2	DEBIZHANSKYI Herman	Lëntgen	A2	540,00	@	0	0	0
45		WANIN Ludovic	Eiter-Waldbr.	A2	539,17		22	16	6
46		THILLEN Eric	Berbuerg	A2	534,22	#	11	5	6

PLATZ 2024-2	TR	NAME und VORNAME	Verein	KL	PFW	@ #	SG	SS	SN
47	3	PERNA Adrien	Fluessweiler	A2	533,87		37	24	13
48	2	SANTOMAURO Fabio	Hueschert-F.	A2	530,09		22	15	7
49	2	LAMA Jaime	Lenheng	A2	530,00	@	0	0	0
50		GONDERINGER Tessy	Rued	A2	527,51		34	16	18
51	4	SINGEORZAN Arina-Dora	Schëffleng	A2	526,02	#	19	14	5
52		HEIM Quentin	Union	A2	522,10		31	9	22
53	2	OYENIYAN Boboye	Nidderkäerjeng	A2	520,00	@	0	0	0
54		ELSEN Luca	Lëntgen	A2	508,63		45	23	22
55		KEMPFER Vincent	Esch Abol	A2	497,46		28	18	10
56		GIRA Louis	Recken	A2	497,37		35	18	17
57		PIRON Vincent	Wolz	A2	493,68	#	27	21	6
58		VUJIC Marko	Diddeleng	A2	491,43		28	16	12
59	1	MORO Alberto	Fluessweiler	A2	483,01		33	20	13
60		SCHAUS Christian	Biissen	A2	482,67		16	12	4
60A		jeder nicht in der VB-RGL eingestufte Spieler des Klass.			A2 482,00				
60A	1	BARABAN Roman	Esch Abol	A2	482,00	@	0	0	0
60A	2	SIRAJ Shayan	Briddel	A2	482,00	@	0	0	0
60A		KRASKOVSKII Aleksandr	lechternach	A2	482,00	@	0	0	0
60A		GIRALDO Camilo	Briddel	A2	482,00	@	0	0	0
60A	1	MÜLLER Dennis	Diddeleng	A2	482,00	@	0	0	0
60A		GONDERINGER Eric	Houwald	A2	482,00	@	0	0	0
60A	1	RAISON Jérôme	Nidderkäerjeng	A2	482,00	@	0	0	0
60A		SAIVE Philippe	Recken	A2	482,00	@	0	0	0
60A	(A)	NEMES Olga	Eiter-Waldbr.	A2	482,00	@	0	0	0
60A		KONSBROCK Danielle	Rued	A2	482,00	@	1	1	0
60A		BALABAN Ademir	Houwald	A2	482,00	@	4	1	3
60A	3	LAMARRE Jean-Louis	Nidderkäerjeng	A2	482,00	@	11	4	7
61		HEOW Colin	Lenheng	A3	481,11		25	15	10
62		TEGLAS Peter	Diddeleng	A3	479,12		24	7	17
63		KOX Joël	Rued	A3	477,12		31	14	17
64		ULLMANN Tom	Scheierberg	A3	476,40		24	16	8
65		HENCZ Zoltan	lechternach	A3	474,05		31	14	17
66		BAUER Bianca	Méischdref	A3	472,85		27	22	5
66A		JASAROVIC Alan	Diddeleng	A3	471,76	@	0	0	0
67		STORDEUR Diego	Hueschert-F.	A3	471,11		22	9	13
68		BIEWER Steve	Lënster	A3	468,61		39	25	14
69		KRAUS Mike	Recken	A3	467,04		36	19	17
70		VILLENEUVE Vincent	Mondorf	A3	466,99	#	13	11	2
71	2	MAKA Christian	Eiter-Waldbr.	A3	465,20	@	0	0	0
72	2	WEBER Guillaume	Union	A3	465,10	@	0	0	0
73	3	WEITEN Steve	Esch Abol	A3	465,00	@	0	0	0
74		GUYOT Adrien	Hueschert-F.	A3	464,92		30	17	13
75		FICKINGER David	Bartreng	A3	462,21		32	23	9
76	1	KOCH Julia	Mondorf	A3	458,93		17	12	5
77	2	AGUIAR Joao	Fluessweiler	A3	458,89		33	11	22
78		FELTES Carlo	Bäerdref	A3	458,50		12	11	1
79	1	VAN WAMBEKE Louis	Rued	A3	458,23		28	16	12
80	1	STÜRMER Julien	Fluessweiler	A3	456,55		30	18	12
80A		BESOZZI Thibaut	Eiter-Waldbr.	A3	455,44	#	10	2	8
81	2	COLLE Tom	Recken	A3	453,42		38	22	16
82		DANIELSSON Tommy	Ettelbréck	A3	452,40	#	4	2	2
83	1	ANDRZEJEWSKI Jonas	Houwald	A3	450,99		39	23	16
84	3	REILAND Hervé	Stroossen	A3	450,82	#	29	18	11
85		BAST Mike	Uewerdonwen	A3	450,03		10	8	2
86		QUARING Yannick	Lënster	A3	447,89		33	14	19
87	2	LAMBINET Noah	Lenheng	A3	445,45		48	31	17
88		HORSHKOV Oleg	Fluessweiler	A3	444,50	#	21	12	9
89		SIPOS Nandor	Rued	A3	439,91		26	20	6

PLATZ 2024-2	TR	NAME und VORNAME	Verein	KL	PFW	@ #	SG	SS	SN
90		VAN DESSEL Jonathan	Hueschtert-F.	A3	436,68		30	16	14
91		MEHMEDOVIC Muhamed	Fénggeg	A3	436,41		14	13	1
91A		DUVAL Célian	Léntgen	A3	433,16	@	0	0	0
92		MICHELY Luc	Berbuerg	A3	432,57		35	20	15
93		SCHOLTES Pit	Lenneng	A3	431,48		56	32	24
94		DECKER Joël	Hueschtert-F.	A3	428,50		27	20	7
95	1	STEPHANY Noah	Scheierbiérg	A3	428,45		34	24	10
96		DIJOU Stéphane	Ettelbréck	A3	426,24		31	16	15
97		DAL ZOTTO Alessio	Lénger	A3	425,65		12	5	7
98		MARKOVSKI Ian	Houwald	A3	424,94		28	10	18
99		ZEIMES Ronny	Berbuerg	A3	423,53	#	24	13	11
100	2	TAMASAUSKAITE Egle	Diddeleleng	A3	420,83	#	2	1	1
101		MEYER Sarah	Houwald	A3	420,41		29	14	15
102		KOOB Jerry	Hueschtert-F.	A3	419,93		41	23	18
103		MERTES Kevin	Fluessweiler	A3	418,23		28	13	15
104		JOTTAY Philippe	Recken	A3	415,71		9	6	3
105		BELLING Gil	Scheierbiérg	A3	414,76		3	2	1
106		MULLER Charles	Cado	A3	414,26		30	13	17
107	1	VIHERLAIHO Leon	Union	A3	410,90		44	26	18
108	2	SADIKOVIC Enisa	Diddeleleng	A3	407,97	#	12	8	4
109		THEISEN Max	Léntgen	A3	407,68		37	19	18
110		MIKALAVSKAS Karolis	Houwald	A3	406,47	#	8	4	4
111		PORTELADA Sean	Recken	A3	404,37		28	16	12
112		BONERT Sébastien	Lénster	A3	402,85		36	22	14
113		ROUKOZ Paul	Union	A3	402,62		27	16	11
114		BAVAY Olivier	Recken	A3	401,92		5	4	1
115		BLAISE Christophe	Mondorf	A3	401,45		19	10	9
116		HARLES Jules	Union	A3	401,39		23	6	17
117		THEISEN Philip	Léntgen	A3	398,25		35	25	10
118		BODEN Laurent	lechternach	A3	398,00		29	8	21
119		BELLAOUI Ben	Houwald	A3	396,21		33	10	23
120		POLFER Philippe	Houwald	A3	395,60		31	15	16
121		GEORGES Steven	Nidderkäerjeng	A3	395,14		39	17	22
122		GLOD Christoph	Wéntger	A3	394,97		25	17	8
123		FERBER Foons	Préizerdau	A3	392,16		58	35	23
124		MARCINKEVICIUS Giedrius	Réimech	A3	392,11	#	14	11	3
125	2	MINDEN Christophe	Berbuerg	A3	388,07		35	16	19
126		FICKINGER Kevin	Nidderkäerjeng	A3	387,56		35	14	21
127	(A)	BARBOSA Ariel	lechternach	A3	385,34	#	5	4	1
128		STAMMET Annick	Rued	B1	384,92		18	13	5
129		SCHOETTER Andy	Lénger	A3	384,07		40	19	21
130		HARTMANN Carole	lechternach	A3	383,01		29	18	11
131		FRITSCH Kevin	Lénster	A3	382,23		30	13	17
132		MONTANARI Marc	Hueschtert-F.	A3	380,40		17	12	5
133		TIBOLD Noé	Léntgen	A3	378,85	#	27	14	13
134	1	WINTERSDORFF Daniel	Uewerdonwen	A3	378,39		27	20	7
135		PETTINGER Fernand	Préizerdau	A3	377,04		37	20	17
136		TAVARES Ricardo	Diddeleleng	A3	376,97		51	22	29
137	1	HUBERTY Dennis	Rued	A3	376,11	#	11	3	8
138		KIEFFER Dominique	Ettelbréck	B1	375,85		26	13	13
139		SIMON Martine	Recken	A3	375,28		38	21	17
140		HOFFMANN Tom	Lénster	A3	374,64		9	4	5
141		HUANG Yu Jun	Houwald	A3	374,16		21	8	13
142	1	SCHEUER Jérôme	Lénger	A3	372,84		52	27	25
143		WILTZIUS Alain	Scheierbiérg	A3	368,14		34	20	14
144		SCHREIBER Frank	Houwald	A3	367,62		33	21	12
145		SCHAEFER Gilles	Cado	A3	366,12		26	12	14
146		DUMONT Tom	Lénster	A3	364,70		36	20	16

PLATZ 2024-2	TR	NAME und VORNAME	Verein	KL	PFW	@ #	SG	SS	SN
147		MECHOUET Karim	Mondorf	B1	363,13		26	17	9
148		LANNERS Raoul	Nidderkäerjeng	A3	362,91		15	8	7
149		POLAR Ricardo	Esch Abol	A3	362,02		28	23	5
150		HAAN Simone	Hueschtert-F.	A3	361,84		26	17	9
151		KRECKE Christophe	Rued	A3	361,23		34	20	14
152		MOES Jeff	Eiter-Waldbr.	A3	359,84		29	11	18
153		COLLE Claude	Léntgen	A3	359,08		23	16	7
154		HOSS Maxime	Cado	A3	358,52		29	14	15
155		BIANCHI Romain	Houwald	A3	358,50		30	16	14
156		YAGHOUBI Mohsen	Meechtem	B1	355,59		25	7	18
157		DIJOU Jean-Marc	Préizerdau	A3	354,19		24	13	11
158		REUTER Chris	Recken	A3	353,68		45	26	19
159		DECKER Serge	Hueschtert-F.	A3	353,59		32	16	16
160		LAPLUME Tom	Lénster	B1	353,34		32	19	13
161		KNUTSSON Alf	Biissen	A3	352,67	#	10	5	5
162		PERSSON Leif	Nouspelt	A3	351,96		16	9	7
163		MICHELS Joé	Berbuerg	A3	351,23		30	10	20
164		WEGENER Pit	Hueschtert-F.	A3	350,76		43	31	12
164A		jeder nicht in der VB-RGL eingestufte Spieler des Klass.		A3	350,00				
164A		BJURSTRÖM Jacob	Briddel	A3	350,00	@	0	0	0
164A		MIKALAIUSKAS Povilas	Houwald	A3	350,00	@	0	0	0
164A	2	MAKA Maxence	Eiter-Waldbr.	A3	350,00	@	0	0	0
164A		BIEWER Denis	Lénster	A3	350,00	@	0	0	0
164A	2	PASTANT Arthur	Diddeleng	A3	350,00	@	0	0	0
164A	1	KOBAYASHI Yohtarō	Diddeleng	A3	350,00	@	0	0	0
164A		MODERT Michelle	Meechtem	A3	350,00	@	0	0	0
164A		JORGIC Anelia	Nidderkäerjeng	A3	350,00	@	0	0	0
164A	2	PARVE Jeremy	Lénger	A3	350,00	@	0	0	0
164A	4	PETERS Geoffrey	Léntgen	A3	350,00	@	0	0	0
164A	2	GRUNENWALD Julien	Nidderkäerjeng	A3	350,00	@	0	0	0
164A	1	SIMON Fabien	Biissen	A3	350,00	@	0	0	0
164A	2	ZHADZKO Rastislav	lechternach	A3	350,00	@	0	0	0
164A	(A)	DELLA SCHIAVA Mario	Wolz	A3	350,00	@	0	0	0
164A		HABSCHIED Sam	Recken	A3	350,00	@	2	1	1
164A	2	CITAKU Linor	Briddel	A3	350,00	@	6	3	3
164A		PIQUARD Loïc	Hueschtert-F.	A3	350,00	@	6	0	6
165		ASSELBORN Romain	Meechtem	A3	349,80		35	14	21
166		BRASSINNE Stefan	Schëffleng	A3	349,48		24	16	8
167		LORANG Jim	Préizerdau	A3	349,42		40	23	17
168	2	SCUTO Matteo	Wolz	B1	349,06		45	15	30
169	2	SADIKOVIC Melisa	Diddeleng	A3	348,20	#	8	4	4
170		RASTODER Nermin	Houwald	B1	347,89	#	10	7	3
171		TRIERWEILER Roby	Hueschtert-F.	B1	345,81		30	19	11
172		Ni Xiao Jing	Ettelbréck	A3	344,20		39	17	22
173		TIELEMANS Dimitri	Bartreng	B1	342,14		16	10	6
174		KUPUSOVIC Adi	Meechtem	B1	341,35	#	14	6	8
175		ZIMMER Christophe	Wolz	B1	340,56		41	18	23
176		VERCHERE Téo	Union	A3	339,93		29	16	13
177		STAUDT Yannick	Eil	A3	339,29		35	23	12
178		BELLAOUI Sam	Houwald	A3	339,22		35	15	20
179		KIMMES Tim	Recken	B1	339,08		29	17	12
180		BAER Thomas	Scheierbiérg	A3	338,93		35	20	15
181		SCHMIT Jeff	Berbuerg	A3	338,48		36	11	25
182		SCHRAM Jo	Scheierbiérg	B1	337,89		36	24	12
183		DONAT David	Hueschtert-F.	A3	337,82		47	30	17
184		WEIS Joey	Eiter-Waldbr.	A3	336,81		43	21	22
185		DIVO Marvin	Diddeleng	B1	336,62		25	8	17
186		DIELISSEN Henri	Houwald	B1	336,32		27	19	8

PLATZ 2024-2	TR	NAME und VORNAME	Verein	KL	PFW	@ #	SG	SS	SN
187		DAMIANI Christopher	Lénger	A3	336,27		17	7	10
188		BRASSINNE Ludovyk	Schöffleng	A3	336,24		31	22	9
189		TONON Yves	Lénger	B1	335,15	#	22	10	12
190		STEPHANY Fränk	Scheierbiereg	B1	335,00		33	19	14
191		HÜBSCH Tun	Wolz	B1	334,45		27	16	11
192		KASEL Tom	Lénger	A3	333,76		34	24	10
193		MINDEN Olivier	Mäertert	A3	332,89		42	23	19
194		ZWANK Jerry	Briddel	B1	332,29		19	12	7
195	2	BERTEMES Daniel	Meechtem	A3	330,02		35	21	14
196		SCHMIT Maurice	Biekerech	B1	329,53		25	17	8
197		DIJOU Cédric	Ettelbréck	A3	329,46		40	15	25
198		MORO Edgar	Lénten	A3	329,06		15	8	7
199		PAUQUET Sascha	Mamer	B1	328,59		19	13	6
200		ALLAR Joël	Zéisseng	B1	327,48		28	16	12
201		DUBOS Vincent	Nidderkäerjeng	A3	327,22		39	26	13
202		HOLZ Jannik	Briddel	A3	327,15	#	3	1	2
203		TÖRÖK Samuel	Bartreng	A3	326,62		51	28	23
204	1	GOETZINGER Steve	Nidderkäerjeng	B1	325,76		18	7	11
205		FEIDT Laurent	Lénster	B1	325,67		33	18	15
206		LEISEN Albert	Meechtem	B1	325,46		18	8	10
207		PONCIN Julie	Lénger	A3	324,76		59	30	29
208		GRIGOREANU Mihai (sr)	Welschent	B2	323,29		15	13	2
209		AREND Loris	Diddeleng	B1	323,01		26	9	17
210		SARIKIANNIDIS Spyros	Bartreng	A3	322,93		89	45	44
211		GAVRAY Dirck	Lénger	B1	322,30	#	23	5	18
212		REUTER Ben	Rued	A3	321,08		12	5	7
213		ATHÉ Naël	Diddeleng	A3	321,07		28	16	12
214		CLEMENS Claude	Méischdref	B1	319,55		46	27	19
215		SCHAAK Luc	Elwen	B1	318,66		24	12	12
216		VANETTI Raphael	Lénger	B1	316,41		20	9	11
217		NILLES Yannick	Mondorf	B1	315,29		18	10	8
218		BOESEN Serge	Mäertert	B1	314,33		30	18	12
219		SCHROEDER Kim	Préizerdau	B1	313,23		76	45	31
220		BACKES Luss	Kauneref	B2	312,65		26	18	8
221		WANTZ Mike	Hueschtert-F.	B1	310,52		37	26	11
222		PALER Christian	Nouspelt	A3	307,62		29	13	16
223		PETERS Chris	Lenneng	B1	307,56		37	20	17
224		BERNARDIN Luc	Zéisseng	B2	307,45		30	23	7
225		LIN Hongwei	Eiter-Waldbr.	A3	307,38		34	14	20
226		XU WENZE	Bartreng	B1	306,58		25	14	11
227		THILL Pol	Lenneng	B1	306,49	#	27	13	14
228		MOOTZ Philippe	Lénster	B1	306,10		16	7	9
229		KOHLEN Emil	Elwen	B2	305,69		18	15	3
230		LOLAICO Luciano	Gréiwemaacher	B1	305,47		33	18	15
231		KREMER Gust	Lénger	B1	305,46		30	14	16
232		PUTZ Camille	Lénger	B1	304,68		50	28	22
233		SCORNAIENCHI David	Lénger	B1	304,33		23	13	10
234		COAT Denis	Stroossen	B2	304,31		11	9	2
235		EVEN Alain	Eil	B1	303,48		39	21	18
236		ESTEVE DE OLIVEIRA Julian	Diddeleng	B1	302,22		34	12	22
237		GOEDERT Steve	Eil	B1	302,08		32	23	9
238		WEYLAND Pit	Hueschtert-F.	B2	301,58		18	13	5
239		HOLCHER Luc	Méischdref	B1	301,53		40	19	21
240		THOSS Sam	Berbuerg	B1	300,63		58	22	36
241		SCHROEDER Chris	Eil	B1	300,37		36	26	10
242		EYDT Max	Lénger	B1	300,06	#	22	7	15
243		NOËL Jean-Marie	Kordall	B1	299,94		52	31	21
244		POOS Christian	Zéisseng	B1	299,71		30	17	13

PLATZ 2024-2	TR	NAME und VORNAME	Verein	KL	PFW	@ #	SG	SS	SN
1	(A)	NI Xia Lian	Wëntger	A1	680,90	@	0	0	0
2	2	DE NUTTE Sarah	Diddeleng	A2	614,00	@	0	0	0
3		GONDERINGER Tessa	Rued	A2	527,51		34	16	18
4	4	SINGEORZAN Arina-Dora	Schëffleng	A2	526,02	#	19	14	5
5	(A)	NEMES Olga	Eiter-Waldbr.	A2	482,00	@	0	0	0
6		KONSBRUCK Danielle	Rued	A2	482,00	@	1	1	0
7		BAUER Bianca	Méischdref	A3	472,85		27	22	5
8	1	KOCH Julia	Mondorf	A3	458,93		17	12	5
9	2	TAMASAUSKAITE Egle	Diddeleng	A3	420,83	#	2	1	1
10		MEYER Sarah	Houwald	A3	420,41		29	14	15
11	2	SADIKOVIC Enisa	Diddeleng	A3	407,97	#	12	8	4
12	(A)	BARBOSA Ariel	lechternach	A3	385,34	#	5	4	1
13		STAMMET Annick	Rued	B1	384,92		18	13	5
14		HARTMANN Carole	lechternach	A3	383,01		29	18	11
15		KIEFFER Dominique	Ettelbréck	B1	375,85		26	13	13
16		SIMON Martine	Recken	A3	375,28		38	21	17
17		HAAN Simone	Hueschtert-F.	A3	361,84		26	17	9
18		MODERT Michelle	Meechtem	A3	350,00	@	0	0	0
19		JORGIC Anelia	Nidderkäerjeng	A3	350,00	@	0	0	0
20	2	SADIKOVIC Melisa	Diddeleng	A3	348,20	#	8	4	4
21		NI Xiao Jing	Ettelbréck	A3	344,20		39	17	22
22		PONCIN Julie	Lénger	A3	324,76		59	30	29
23		DUMONT Tessa	Lënster	B1	299,01		48	28	20
24		DRAGONU Ely-Roberta	Nidderkäerjeng	B1	297,32		13	7	6
25		SCHROEDER Jona	Préizerdaul	B2	296,91		29	20	9
26		GREIN Lena	Nidderkäerjeng	B1	291,72	#	12	2	10
27		CAMERLYNCK Chiara	Houwald	A3	290,00	@	1	0	1
28		SCHAUS Shari	Préizerdaul	B1	278,26		9	5	4
29		GALES Larissa	Wëntger	B1	274,66	#	8	4	4
30		TRIBOI Catalina	Zéisseng	B1	263,66	#	22	8	14
31		DANIEL Veronika	Diddeleng	B2	262,27		30	18	12
32		MEZZAPESA Lorella	Houwald	B1	257,96		41	14	27
33		PIQUARD Emilie	Hueschtert-F.	B2	249,00		19	8	11
34		PETERS Kelly	Wëntger	B2	248,90		18	8	10
35		REIMEN Jil	Diddeleng	B2	247,97		44	26	18
36	1	ZEQIRI Linda	Nidderkäerjeng	B1	244,53		6	2	4
37		HUBERT Tania	Viichten	B2	244,00		31	16	15
38		OMS Mara	Eiter-Waldbr.	B2	243,79		58	26	32
39		KONSBRUCK Christine	Rued	B3	233,99		33	18	15
40	1	BRIMAIRE Jil	Berbuerg	B2	230,41		36	16	20
41		JACOBS Lynn	Elwen	B3	222,43		34	15	19
42		LACHAMBRE Marie	Miedernach	C1	217,11		28	19	9
43		ROCK Anne	Altwis-Gaasp.	B3	216,46		31	20	11
44		WEBER Lisy	Lënster	B3	216,23		36	19	17
45		MOSTAFA Kinda	Union	B3	212,73	§	53	42	11
46		KASS Martine	Groussbus-M.	B3	209,74		39	18	21
47		HURT Anna	Bäerdref	B3	207,89		33	8	25
48		WEYER Laura	Ouljen	C1	205,99		29	14	15
49		SCHUDER MINDEN Jona	Berbuerg	B3	202,61		91	46	45
50		BEREND Carine	Beetebuerg-P.	B3	199,46		67	30	37

PLATZ 2024-2	TR	NAME und VORNAME	Verein	KL	PFW	@ #	SG	SS	SN
1		VAN DESSEL Maël	Hueschtert-F.	A1	813,84		41	32	9
2	2	STEPHANY Loris	Berbuerg	A2	608,11		33	16	17
3		WANTZ Gene	Recken	A2	601,71		47	19	28
4		SAHR Aaron	Lénger	A2	572,37		28	14	14
5	2	LAMA Jaime	Lenneng	A2	530,00	@	0	0	0
6		ELSEN Luca	Léntgen	A2	508,63		45	23	22
7	1	BARABAN Roman	Esch Abol	A2	482,00	@	0	0	0
8	2	WEBER Guillaume	Union	A3	465,10	@	0	0	0
9	1	STÜRMER Julien	Fluessweiler	A3	456,55		30	18	12
10	2	LAMBINET Noah	Lenneng	A3	445,45		48	31	17
11		SCHOLTES Pit	Lenneng	A3	431,48		56	32	24
12	1	VIHERLAIHO Leon	Union	A3	410,90		44	26	18
13	2	SADIKOVIC Enisa	Diddeleng	A3	407,97	#	12	8	4
14		THEISEN Max	Léntgen	A3	407,68		37	19	18
15		MIKALAUSKAS Karolis	Houwald	A3	406,47	#	8	4	4
16		ROUKOZ Paul	Union	A3	402,62		27	16	11
17		THEISEN Philip	Léntgen	A3	398,25		35	25	10
18		FERBER Foos	Préizerdaul	A3	392,16		58	35	23
19		TIBOLD Noé	Léntgen	A3	378,85	#	27	14	13
20		TAVARES Ricardo	Diddeleng	A3	376,97		51	22	29
21		MIKALAUSKAS Povilas	Houwald	A3	350,00	@	0	0	0
22	2	MAKA Maxence	Eiter-Waldbr.	A3	350,00	@	0	0	0
23		HABSCHEID Sam	Recken	A3	350,00	@	2	1	1
24	2	SADIKOVIC Melisa	Diddeleng	A3	348,20	#	8	4	4
25	2	BERTEMES Daniel	Meechtem	A3	330,02		35	21	14
26		DIJOU Cédric	Ettelbréck	A3	329,46		40	15	25
27		MORO Edgar	Léntgen	A3	329,06		15	8	7
28		TÖRÖK Samuel	Bartreng	A3	326,62		51	28	23
29		SARIGIANNIDIS Spyros	Bartreng	A3	322,93		89	45	44
30		ATHÉ Naël	Diddeleng	A3	321,07		28	16	12
31		THOSS Sam	Berbuerg	B1	300,63		58	22	36
32		DUMONT Tessy	Lénster	B1	299,01		48	28	20
33		RAGNACCI Tun	Lénger	B1	298,15		40	20	20
34		RAUCHS Pit	Bartreng	B1	297,96		37	19	18
35		SCHROEDER Jona	Préizerdaul	B2	296,91		29	20	9
36		GLOD Levi	Bartreng	B1	291,20		41	20	21
37		SCHLOTTHAUER Vincent	Scheierbiérg	B2	289,89		37	21	16
38		ZWANK Nash	Préizerdaul	B1	278,68		57	30	27
39		FERBER Nick	Préizerdaul	B1	268,03		98	67	31
40	2	MAIQUEZ SEITAM Mark	Lénger	B1	266,09		34	24	10
41		VALENTE Noah	Lénger	B1	265,97		85	49	36
42		REISEN Vasco	Houwald	A3	262,57		109	49	60
43		GAVOTTI Emanuele	Houwald	B1	255,52		45	17	28
44		BJURSTRÖM Paul	Bartreng	B1	255,04		35	13	22
45		SZARZYNSKI Michel	Houwald	B1	248,40		94	59	35
46		WILMES Brix	Diddeleng	B2	247,07	#	38	21	17
47		RECKEL Jim	Bartreng	B2	245,46		51	24	27
48		ANGHEL Mihai	Union	B2	240,94		35	18	17
49		RECKEL Charel	Mondorf	B2	238,97		32	10	22
50		GENGLER Yann	Biissen	B1	236,82		63	28	35

PLATZ 2024-2	TR	NAME und VORNAME	Verein	KL	PFW	@ #	SG	SS	SN
1	2	SADIKOVIC Enisa	Diddeleng	A3	407,97	#	12	8	4
2	2	SADIKOVIC Melisa	Diddeleng	A3	348,20	#	8	4	4
3		DUMONT Tessy	Lénster	B1	299,01		48	28	20
4		SCHROEDER Jona	Préizerdaul	B2	296,91		29	20	9
5		MOSTAFA Kinda	Union	B3	212,73	\$	53	42	11
6		SCHUDER MINDEN Jona	Berbuerg	B3	202,61		91	46	45
7		PORTELADA Mandy	Recken	B3	198,88	#	24	12	12
8		WEBER Lea	Préizerdaul	B3	198,85	#	27	10	17
9		HURT Lisa	Bäerdref	B3	194,75		46	10	36
10		SCHAUS Yana	Blissen	C1	194,26		29	15	14
11		HANSEN Finja	Diddeleng	C1	189,47		80	52	28
12		BEIL Lilou	Lénster	C1	174,54		45	19	26
13		WILMES Collien	Diddeleng	C1	172,58	\$	52	26	26
14		DUGUÉ Manon	Houwald	C2	171,09		16	8	8
15		MAGNIEN Capucine	Diddeleng	C2	166,93		29	19	10
16		PEDREGOSA Araceli	Union	C1	163,86		81	39	42
17		GIERES Chiara	Bäerdref	C1	156,75		109	48	61
18		CATTAZZO Nora	Diddeleng	C1	156,19		93	51	42
19		NICLOU Céline	Biekerech	C3	150,92		13	8	5
20		COSNIER Eva	Diddeleng	C2	146,25		97	67	30
21		ARMBRUSTER Joyce	Aischen	C3	143,13	#	17	8	9
22		WEILER Dana	Préizerdaul	C3	139,25		79	43	36
23		CAYE Yana	Eiter-Waldbr.	D1	137,64		21	10	11
24		THORN Elena	Féngeg	C2	137,05		94	44	50
25		SCHOELLEN Marie	Recken	C2	134,88		140	64	76

LES CLASSEMENTS

Äischen

B1	2,0	V	MAGNETTE Luc
B3	5,0		ARCO Mike
	-0,5	V	WEIS Jean-Marie
C1	5,5	V	MERTENS Patrick
	0,5		ARMBRUSTER Tom
C3	7,5	J	ARMBRUSTER Joyce
	1,5	V	KIRSCH Cyrille
	0,5		WEIS Karin
D1	-1,5		PEPIN Nico
D2	0,0		JUNKER Jessy
	0,0	V	LEFEVRE Mady
	0,0	V	COELHO DA SILVA Luis Daniel

Altwis-Gaasperech

B3	4,0		BARBARINI Jo
	-4,5	V	HAAG Laurent
	-4,5	V	ROCK Anne
	-5,5	V	SYLVESTRIE Pol
C1	9,5	V	GRY Remy
	9,0	V	WILDGEN Pit
	3,5	V	REUTER Tania
	2,0		GRY Meggie
	1,5	V	THILTGEN Eric
	1,0	V	SCHMIT Tom
	0,5	V	FISCHER Christian
C2	9,0	V	FRITZ Joëlle
	2,5		ROB Gilles
	2,0	V	PELICANO Fernand
C3	6,0	V	RECKEL Steve
D1	9,5		WILWERT Christophe

Bäerdref

A3	4,0	V	FELTES Carlo
B2	2,5	V	BARTHOLME Patrick (TR-1)
B3	10,0		RASQUIN Bob (TR-2)
	7,0	E	HURT Anna
	3,5	J	HURT Lisa
	-2,0		SCHULZ Luc
	-2,5		MEYLENDER Chris
C1	5,5	J	ZHU Steven
	2,0		JADE Quentin
	-0,5	J	GIERES Chiara
	-0,5		POOS Michel
C2	3,0		BAULISCH Marco
	1,5	J	LOUREIRO Adrien
	0,0	C	MENDES Ruben
C3	6,0		SCHROEDER David
	5,5		ARAUJO GOMES Christophe
	5,0	V	BARBOSA Kleber
	5,0	J	VAESSEN-KAYSER Joyce
	-0,5	J	SCHMIT Pol
	-4,5	M	ZHU Yves

Bäerdref (...)

D1	0,5	J	PONTINHA MOURA Brian
	0,5	J	SIEBENALER Sven
	0,0	V	APEL John
	0,0		BARBOSA Sara
	-1,0	E	JADE Jérôme
	-5,0	V	HILBERT Guy
	-5,0	V	JADE Maryvonne
D2	2,5	J	SCHMITZ Pit
	2,5	C	LALLEMANG David
	2,0	J	SCHMITZ Bob
	0,5	M	AFONSO Joey
	0,0	J	GRETHEN Kylian
D3	9,5	M	XIONG Zijun
	2,5	P	LAMBINET Hannah
	1,0	P	MENDES Elena
	0,5	M	DEBETS Philippe
	0,0	B	SCHERTZ Lennox
	0,0	P	RASQUIN Dean
	0,0	M	LOUREIRO Moorea

Bartreng

A2	0,0	V	RAJCIC Zlatko
A3	4,0	V	FICKINGER David
	-1,0	J	TÖRÖK Samuel
	-3,5	M	SARIGIANNIDIS Spyros
B1	8,5		TIELEMANS Dimitri
	4,0	J	GLOD Levi
	2,5		XU Wenze
	1,5	J	RAUCHS Pit
	0,0	J	BJURSTRÖM Paul
	-0,5	V	LUCIEN Nicolas
B2	9,5	J	RECKEL Jim
	4,0	V	RAUCHS Claude
B3	7,5	J	WONNER Antoine
	7,0		GERBER Christophe
	4,0		ENDERS Patrick
	3,0	V	DEPPNER Damien
	2,5	M	SARIGIANNIDIS Anastasios
	1,0	M	WONNER Julien
	0,5	J	KUFFER Tom
	0,0		D'ANTONIO Georges
	-0,5	C	PUJAL Stanislas
	-1,0	V	FAUTSCH Tessy
C1	8,5	V	NERIN Julio
	6,5		ASSELBORN Laurent
	5,0	E	KUFFER Ben
	4,5	V	HILL Jonathan
	4,0	V	LECLOUX Patrick
	2,5		BRIMEYER Felix
	2,5	V	FEHR Thomas
	2,5		GERBER Yannick
	1,0		DIEU Nicolas
	1,0	J	REPOSSI Roman

Bartreng (...)

C1	0,5	M	CAMMAROTA Daniel
	-1,0		LORANG Maud
C2	2,0	C	KLOS Leonard
	1,5	V	COLCHEN Cédric
	0,0	V	GLOD Steve
	0,0		CARDOSO David
	-0,5	V	REUTER Danièle
	-1,0	V	KOSTER Luc
	-2,0		CAAS Jérôme
C3	6,5	V	PEREZ PEREIRA David
	6,5		THEIS Joe
	4,5	V	VILL Amelie
	1,5	J	SCHILTZ Felix
	1,5	V	DEBRA Jos
	0,5	J	VOGLER Marc
	0,0	V	WEBER Odile
	0,0	V	METZLER Marc
	0,0		LI Ziwei
	0,0	J	FEHR David
	-0,5	V	SCHMIDT Andrea
D1	10,5	V	WEILAND Pierre
	9,0	J	KLOS Eduard
	7,0	C	MEDERNACH Timo
	7,0	E	BESCH Pol
	6,5	V	TURLIU George
	6,5	V	DUHR Gérard
	1,5	C	VIHERLAIHO Hugo
	1,0	J	KUHN Lucas
	0,5	J	KLOS Hugo
	0,5	E	MORIS Luc
	0,5		FAUTSCH Lis
	0,5	B	NAGY Oskar
	0,0	V	BJURSTRÖM Leif
	0,0	C	CUYA David
D2	10,0	M	APLADAS Vasileios
	10,0	C	GROTZ Nikla
	6,5		SCHMITZ Steve
	6,0	C	VLAHEK Grgo
	5,5	P	AUBERT REISMAN Gabriel
	4,5	C	LIKAKOS Nikolaos
	4,0		ZHANG Pu
	4,0	J	VILLALTA Thiméo
	3,5	J	COLCHEN Iliana
	3,5	J	BOULFRAD Basile
	3,5	B	ZELIC Ivano
	2,5	M	PACHT David
	2,5	V	SUN Haohai
	2,5	J	REPOSSI Valentina
	2,0	M	SIERRA FERRUZ Gabriel
	2,0	B	FLEIG Adam
	2,0	B	VAUX Antonin
	0,5	J	DE BROUWER Hugo
	0,5	V	SCHAEFFER Xavier
	0,5	J	ZIMMER ROSALES Pablo
	0,0	J	SCHNEIDER Lou
	0,0	B	MAROTTA Cecilia
	0,0		BENTO GONCALVES Dani
	0,0		MARTINS ADONIAS Joao Pedro

Bartreng (...)

D2	0,0	B	ENDERS Matt
	0,0		AGUIAR FONSECA SILVA Ingrid
	0,0	V	STURE-GOLDMANN Inese
	0,0	V	ESMER Mustafa
	0,0	B	LE GOFF Arthur
	0,0	B	LAMBERT Jules
	0,0	V	ZHAO Xin
	0,0		LIANG Xiachuan
	0,0	V	MIAO Hui
	0,0	B	KUHN Filip
	0,0		DU Anqi
	0,0	V	LI Feng
	0,0	B	DOS SANTOS Lucas
	0,0	V	SIERRA DIAZ David
	0,0	J	FELTGEN Olivier
	0,0		NICCOLETTI Cesar
	0,0	V	ZENG Jiashu
	0,0		PRANEUF Lucas
D3	11,5	P	COLCHEN Eloann
	11,0		MAO Qiuting
	11,0	M	RAKHIMI Damir
	9,5	C	DI MILLO Chloé
	7,5	P	VANDENDAEL Anastasia
	5,5	J	BOURG Nicolas
	5,0	P	DUPUY Adryan
	4,5	P	DE ANDRES Gael
	4,5	B	STOLBOVYI Maksym
	4,0	M	FEKNOUS Riles
	3,0	M	STRANGEMANN Vincent
	3,0	V	NAGY Tine
	2,0	B	FEKNOUS Aksil
	2,0	M	LIBERGE Matthias
	2,0	P	SWABEY Francesco
	2,0	J	ARBAB Alexander
	1,5	P	BELLO RODRIGUEZ Adrian
	1,5	P	GIAMPAOLO Lenny
	1,0	C	SCHMIT Matthieu
	1,0	B	BLANCHARD Robert
	1,0	C	BODJANSKI Maxandre
	0,5	M	GLOWKA Marcel
	0,5	J	BEYERS Kobe
	0,5	B	WELTER Claire
	0,0		XIAO Qian
	0,0	P	LUX Tim
	0,0	P	SOLOVEV Nikolai
	0,0	B	WANG Yishan
	0,0		SOLOVEVA Olga
	0,0	B	BORA Riona
	0,0	P	DABROWSKI Maksym
	0,0	C	SABERIN William
	0,0	P	FELICIANO SANTOS Rodrigo
	0,0	P	KOSTIANIKOV Luka
	0,0	P	XIA Rongbei
	0,0	M	GHERBI Riccardo
	0,0	P	NARDAI Aron Peter
	0,0	P	KALAYDZHIEVA Yoanna
	0,0	C	ESMER Kemal Eymen
	0,0	V	BORA Manubikram

Bartreng (...)

D3	0,0	B	BOGDANI Arbi
	0,0	M	DENZER Alexandre
	0,0	B	FEHR Nora
	0,0	J	SITAR HAFNER Dan
	0,0	P	PUJAL Guillaume
	0,0	P	ESCHENBRENNER Lucas
	0,0	B	COUR Manon
	0,0	C	LIBERGE Daniel
	0,0	P	MONTILLET CASANOVA Enrique
	0,0	P	VAUX Pauline
	0,0	J	QUIDACIOLU Maxence
	0,0	C	BEYERS Lander
	0,0	C	THILL Catherine
	0,0	J	KYSIL Nadiya
	0,0	V	DEVILLERS David
	0,0	B	DELORME SCHARTZ Noé
	0,0	P	BIMBAS Nikol
	0,0	P	PERANTONI Cesare
	0,0	C	RHODES Daniel
	0,0	M	DEB Reyanksh
	0,0	B	CUYA Dan Jaden
	0,0	C	MIKSTACKI Anna
	0,0	C	LI Ruiyang
	0,0	P	SPITZ Edgar
	0,0	J	STEIL FAUCONNET Hugo
	0,0	B	STREWELER Lynn
	0,0	B	BEHM Lena
	0,0	M	BEHM Emma
	0,0	M	KING Amalia
	0,0	C	DOS SANTOS Tim
	0,0	C	BEHM Hannah

Bech

B3	1,5	V	SCHMIT Claude
C1	7,5	C	SCHMIT Luca
	4,5		WEIS Daniel
	2,0	V	NOBEL Sacha
	-0,5	V	BOHNENBERGER Gaston
	-5,0	V	BRINCK Dennis
C2	4,5	V	SCHAEFER Claude
	3,5	V	BELLWALD Romain
	0,0	J	THILL Leo
	-0,5		SCHMIT Maurice
	-1,5		WEIDERT Marc
	-1,5	V	THILL Yves
C3	3,5	J	SCHMIT Louis
	3,0	V	GENGLER Gaston
	-0,5	E	ZEIEN Claire
D1	0,0	V	WEIDES Marc
	-1,5	E	THILL Mara
D2	6,0	C	THILL Nik
	1,0	B	GENGLER Filip
D3	3,5	J	HURSON Martin
	0,0	P	GENGLER Katarina

Beetebuerg-Peppeng

B1	-3,0	V	SUNNEN Jean-Paul
B2	10,0	V	CLOOS Steve
	9,0	V	REKAWEK Radoslaw
	4,5		ZUANG Max
	3,5	V	WALDBILLIG Francis
B3	11,5	V	BIREL Michel
	8,5	V	LAURENT Alain
	6,0	V	THEIS Fränk
	4,5	V	GRÜNEISEN Patrick
	3,0	V	BEREND Carine
	0,0		SCHILLINGER Eric (TR-2)
	0,0		VAN GOIDSENOVEN Jeff
C1	6,5	V	KUNKEL Markus
	3,5		CLOOS Patrick
	1,5	J	REKAWEK Jan
	-1,5	V	MINELLI Doriano
	-2,5	V	LINGENHEIM Marc
C2	4,0	V	STELMES Norbert
	0,5	V	SCHINTGEN Liette
	-1,0	J	MULLER Bim
	-2,0	J	PIRES LE Simao
C3	6,0	V	DEYMIÉ Régis
	4,5	V	ROBINET Claude
D1	10,0	J	TABENI Fabio
	8,0	V	BEREND Fred
	3,0	J	TABENI Marco
D2	0,5	V	SEYWERT Jeff
D3	1,0	M	SEYWERT Tim
	0,0	P	HERR RYCKELYNCK Martin

Berbuerg

A1	0,0		FUENTES Leandro (TR-1)
	0,0		MLADENOVIC Luka (TR-2)
	0,0		HENKENS David
	0,0		SCHWARZ Michael
A2	0,0		HABEL Mirko
	0,0	E	SCHOLTES Tom
	0,0	J	STEPHANY Loris (TR-2)
	0,0		THILLEN Eric
A3	4,0		MICHELY Luc
	3,5		ZEIMES Ronny
	1,5	V	MINDEN Christophe (TR-2)
	-3,0		MICHELS Joé
	-5,0		SCHMIT Jeff
B1	11,0	J	THOSS Sam
	8,5		WINKEL Kevin
	0,0		WINKEL Johan
	0,0		ESPINOSA José (jr)
	-2,0		HOFFMANN Jean-Pierre
	-2,5	V	ZIMMER Jerry
	-3,0	V	BREDIMUS Marcel
B2	7,5	V	CRELO Paul
	1,5		BRIMAIRE Jil (TR-1)
	0,0		BRESER Pol

Berbuerg (...)

B3	10,0	C	SCHUDER MINDEN Jona
	2,5		THILL Alex
	0,5		THILL Ben
	0,0		TUREGARD Lisa (TR-2)
	-1,0		SCHONS Laurent
C1	6,0		SCHOLTES Laurence
	3,5		KOSTER Max
	1,0	V	FEYDER Benoît
	0,5	V	MRECHES Alain
	0,0	V	KAUFFMANN Sandy
	0,0	V	SCHMIT Francis
C2	9,5		HAAGEN Mischa
	6,5		SCHMIT Hannah
	5,0	V	BRUCHER Mike
	2,0	C	KRIER Tim
	-4,0		SCHMIT Daniel
C3	8,5	V	KRIER Luc
	7,5	V	POTHOVEN Edwin
	6,0	V	THOSS Steve
D1	7,0	J	STRENG Pit
	4,5		MEYERS Mara
	-3,0	V	FEYDER Sandra
	-4,5	J	PINTO DINIS Tim
D2	1,5	J	SAKIK Mehmet
	0,0		HELLERS Nick
	0,0	C	THOSS Jil
D3	5,0	M	SZYPROWSKI Dawid
	5,0	V	STEFFEN Andy
	4,0	M	OLIVEIRA SINTRA Inês
	3,5	M	SZYPROWSKI Rafal
	2,5	B	SAKIK Elif Vera
	2,0	B	WAMPACH Fynn
	2,0	B	GOUBA Eliana
	1,0	V	HEYMANNS Alexandra
	1,0	P	JUCHEMES Matt
	0,0	P	SCHAUL Tun
	0,0	P	DROCCO Federico
	0,0	P	DROCCO Vittoria
	0,0	B	BECK Lisa-Marie
	0,0	P	SCHON Theo
	0,0	B	ENTRINGER Jack
	0,0	P	STEFFEN MARECHAL Max
	0,0	P	RECKINGER Emile
	0,0	P	RECKINGER Lotty
	0,0	B	STEFFEN MARECHAL Leo
	0,0	B	JUCHEMES Julie
	0,0	P	MENDES CUNHA Ylan
	0,0	P	GOUBA Luana
	0,0	P	SCHWEIGEN Pol
	0,0	M	SCHWEIGEN Marie
	0,0	B	BIVER Mathis

Biekerech

B1	9,5		SCHMIT Maurice
B2	6,0		STALTER Pit
	3,5		LEICHTENBERG Benoît
	0,0		ZELLINGER Eric
	-2,5		ORLANDO Michel
B3	8,5		SCHMIT Ben
	0,5	V	MARCUCCI Luca
C1	10,5	E	NICLOU Noah
	10,0	V	REUTER Marc
	2,5	V	KERSCHEN Patrick
	-3,0	V	BUI THANH Dung
C2	5,5	V	BRAUN Jean
	1,0		ORLANDO Jill
C3	6,5	V	COLLE Danielle
	1,5	J	NICLOU Céline
	0,5		SCHWEICHER Loïc
	0,5		GLOESENER Anne
	-0,5	V	JANSSEN Carlo
D1	4,5	V	ALLARD Carine
	4,0		TRIERWEILER Anne-Marie
D2	1,0	J	LUX Christophe
	0,5	C	SCHILTZ Sophie
	0,0	V	TABAN Raphaël
D3	10,5		CHARLIER David
	8,5	M	SCHILTZ Laurie
	7,5	M	TABAN Guillaume
	7,5	M	LOUTSCH Léini
	6,0	C	BAUSCHLEID Sam
	4,0	B	HEMMER Rick
	4,0	C	DOEMER Noah
	1,5	J	BACK FLICK Max
	0,5	M	GILSON Wenaël
	0,5	B	STEINS Joyce
	0,0	P	STREFF Ben
	0,0	B	MABROUK Elias
	0,0	P	MABROUK Samy
	0,0	P	BOONEN Louis
	0,0	C	SOARES MANAIA Gabriel

Biissen

A2	0,0	V	SCHAUS Christian
A3	2,5	V	KNUTSSON Alf
	0,5	V	SIMON Fabien (TR-1)
B1	1,5	V	OTH Michel
	0,5	J	GENGLER Yann
	-1,0	V	WEBER Lucien
	-1,5	V	MAAS Paul
	-2,5		WEBER Laurent (A)
B2	7,5		ROTILI Luca
	1,5	V	BOCK Jean-Marie
	1,0	V	SINNER Gast
B3	4,0	V	KREINS Paul
	2,0		LEY Sven
	0,5		CHRISTEN Patrick
	-2,5	V	GEDGEN Arsène
	-2,5		REUTER Logan

Biissen (...)

C1	8,5	V	SINNER Alex
	8,5		BECKER Philip
	6,5	J	SCHAUS Yana
	6,5	J	HANSEN Sven
	2,5	J	HELBECQUE Mathis
C2	2,5	V	HEINEN Pierrot
	2,0		BRUCHER Marc
	0,0		HOMMEL Andreas
	3,5	V	SCHAUS Paul
	1,0		LEY Kevin
C3	-3,5		ENGEL Luc
	-3,5	V	HAMES Eugène
	11,0	V	GUDEN Emy
D1	-2,5		SCHREURS Gilles
	10,0	E	SOUSA RODRIGUES Manuel
	4,0		SOUSA RODRIGUES Guilherme
D2	0,0	V	WEBER Aloyse
	5,0		KAP Myriam
	4,0	C	HANSEN Yanis
D3	1,0		NEUMAN Tina
	8,0	C	SCHAUS Lily
	7,0	C	HOLTZ Colin
	5,5	P	BERNARD Tun

Biwer

C2	8,5	V	HUSS Patrick
	7,5	V	SALDANA Gonzalo
	0,5		WAGNER Aline
C3	-4,5	V	NILLES Alice
	2,5		THEVES Jack
D1	9,0		THEIS Kevin
	6,0	J	LEHNERS Leander
	6,0	J	MAJERUS Marc
D2	0,5	V	SCHMIT Claude
	0,0	V	WEIERS Jean-Claude
	6,5		LIES Yann
D3	0,0	M	LEHNERS Ludéric
	3,5		PEZ Lisa
	1,5	J	SCHALLER Lukas
	0,0	V	PEZ Marco
	0,0	J	SPRUIT Nicolas

Briddel

A2	0,0		SIRAJ Shayan (TR-2)
	0,0		GIRALDO Camilo
A3	4,0		HOLZ Jannik
	4,0		BJURSTRÖM Jacob
	-1,5		CITAKU Linor (TR-2)
B1	-5,0		HEIN Philippe
	11,0		ZWANK Jerry
B2	2,0		BELCHE Eric
	10,0		BOENTGES Lee-Roy
B3	3,5	V	BILLOT Christophe
	2,0	J	WALIGORA Franciszek
	-2,5	V	WAGNER Nico

Briddel (...)

C1	5,0	V	MULLER Jos
	-3,0	V	SANDER Matthias
C3	5,5		HOLZ Larissa
	5,0	E	SCHILTZ Tun
D1	-2,0	V	WALIGORA Jaroslaw
	5,5	J	NONKOVIC Filip
D3	0,0	V	FRIES René
	6,5	J	SANTINI Ettore
	4,5	V	VAN DER WINDT Johan
	4,5	C	RODRIGUES Pierre
	3,0	J	WALIGORA Michal
	0,0	C	SZATMARI András
	0,0	J	SZATMARI Sebestyén
	0,0	J	OFFNER Tristan

Buerglënster

B2	11,0		KHANZODE Aditya
	2,0		POMMERELL Rick
B3	1,5	V	VOGEL Christian
	10,0		KLAESS Tom
C1	1,0		FRISCH Philippe
	0,0	E	WEHLES Bob
	11,5	V	PENNOY Christian
C2	10,0		REUTER Paul
	-0,5		NIMAX Sophie
C3	0,0		NIMAX Claire
	3,5	M	KLAESS Ben
D1	-1,5	V	POMMERELL Serge
	6,0	M	HUBERT Ulysse
	5,5	V	WEILER Jacques
D2	3,0	V	FROST-MULLER Nicole
	2,0		FILBIG Christine
	0,5		KLAASSEN Eline
D3	0,5	J	THIELEN Kevin
	0,0		KLAESS Julie
	-0,5	C	PENNOY Lucas
D2	9,0		FROST Lynn
	2,0	V	HUBERT Marc
	1,5	V	OTTONE Luigi
D3	1,0	V	SCHLESSER Gilles
	0,0	J	CHOROSZ Yan
	0,0	C	BOSSI Lucas
D3	8,5	M	PSAILA Jeanne
	7,5	M	THILTGEN Rafael
	7,0	M	BOSSI Célian
	4,0	V	OBERWEIS Paul
	2,5	C	OBERWEIS Jamie
	1,5	B	BALINT Vincent
	1,5	M	BREGER Louis
1,0	M	ANDAY MERESIE Eldana	
0,5	P	VIEIRA CENTEIO Aidan	
0,0	B	KOHN Finja	
0,0	P	BALINT Estella	

Cado Lampertsberg

A3	-0,5	MULLER Charles
	-1,5	V HOSS Maxime
	-3,0	SCHAEFER Gilles
B1	7,0	FLESCH Mike
	2,0	V WELTER André
	0,0	V MEDRIK Milos
B2	6,0	V WIESE Gabor
	0,5	V WEBER Véron
B3	5,0	V BIMMERMANN Luc
	3,5	NG Yu Ming
C2	0,0	C SORTIKOS Phivos
	-0,5	V PATZ Martin
C3	9,5	V MATOS TORRES Pedro
	1,5	V BODEN Jean-Marie
	0,0	C STEINMETZER Sam
	-1,0	V WAGNER Luc
	-4,0	V SOUILLARD Bernard
D1	1,0	C PANG Youqian
	1,0	FRANCOIS Aurélie
D2	9,5	J FEYEREISEN Jim
	6,5	B STEINMETZER Jeff
	6,0	J GROSS Raphael
	5,5	J GREIS Nils
	3,5	J JECK David
	0,0	C TASSI Marco
	0,0	M POLYADIS Kosmas
	0,0	B WEIERS Ferdinand
	0,0	M TISSERAND Axel
	0,0	M DAFFIX Quentin
	0,0	GRÜN Lynn
	0,0	V LECLERC Christiane
D3	9,0	C KOSTOHRYZ Loic
	0,5	V GROSS Ivo
	0,0	M PEREDERIY Vadim
	0,0	M GOUBIN LEMARIE Virgile
	0,0	B GRAS Laetitia
	0,0	B GRAVIERE Vincent
	0,0	P GUNDECHA Avyan
	0,0	P VEGA BAIONA Ricardo
	0,0	M WEBER Austin
	0,0	P DUVAL Alicia
	0,0	M MURALIDHARAN Aadhav
	0,0	M MURALIDHARAN Anand
	0,0	C MICHELS Nikolas

Diddeleng

A1	0,0	V YANG Min (A)
	0,0	ANCA Vladimir (TR-2)
	0,0	MOMMESSIN Alexis (TR-1)
A2	0,0	DE NUTTE Sarah (TR-2)
	0,0	V MOSTAFA Mohamed
	0,0	MÜLLER Dennis (TR-1)
	0,0	VUJIC Marko
A3	2,5	J SADIKOVIC Enisa (TR-2)
	2,5	KOBAYASHI Yohtaro (TR-1)
	2,0	V TAMASAUSKAITE Egle (TR-2)
	0,5	J SADIKOVIC Melisa (TR-2)
	0,0	V TEGLAS Peter
	0,0	PASTANT Arthur (TR-2)
	0,0	JASAROVIC Alan
	-1,0	J ATHÉ Naël (DSpB)
	-3,0	J TAVARES Ricardo
B1	8,0	ESTEVES DE OLIVEIRA Julian
	7,5	AREND Louis
	7,5	V DIVO Marvin
	0,0	V ORISKOVIC Branko (TR-1)
B2	8,0	J WILMES Brix
	6,5	C NETO CACAO Jay
	3,5	SCHREINER Bob
	2,0	BADEN Max (TR-1)
	0,0	REIMEN Jil
	0,0	V DANIEL Veronika
B3	1,5	JORNE Thomas
	1,0	V HANSEN Patrick
	0,5	V WILMES Roy
	-0,5	J SRODKA Wojtek
	-1,0	V KOEHLER Luc
	-2,5	FRICANO Luca (TR-1)
	-3,0	V KLEIN-FRIEDRICH Gregory
C1	10,5	M HANSEN Finja
	8,5	KUCHARCZYK Alex
	8,5	V CATTAZZO Andy
	6,5	J WILMES Collien
	1,0	M CATTAZZO Nora
	1,0	C SILVESTRE Marcel
	0,0	V SLONGO Marc
	-1,5	NOVCIC Filip
	-1,5	M ATHÉ Noah
C2	10,5	STEFFEN Noémie
	9,0	C MAGNIEN Capucine
	1,0	J SPECK Yoann
	0,5	V BIANCHY Narcisse
	0,5	B JAEGER Emil
	0,0	M COSNIER Eva
C3	10,5	C SANTANTONI Tiago
	4,5	J GONCALVES MARICATO Dario
	3,0	CLAREMBAU Pierre
	0,5	J CORREIA Gabriel
D1	9,5	M BADEN Eliah
	5,5	V ATHÉ Philippe
	1,5	V SADIKOVIC Sead
	-1,5	E SEHIC Ajdin

Diddeleng (...)

D2	7,0	V	JAEGER Mike
	7,0	B	HANSEN Tim
	4,5	E	GEDIK Kemalettin Efe
	4,0	B	BADEN Lily
	2,0	C	IABANJI Valentim Leone
	2,0	B	SANTANTONI Kenzo
	1,0	V	SCHRIEBERG David
	0,0		KUKARENAS Saulius
	0,0	B	BADEN Claire
	0,0		THOMA Carole
D3	6,5	B	TRIERWEILER Fynn
	5,0	M	FOGEN BRAOJOS Elia
	3,5	V	CHARRIER Cécile
	0,0	M	AITOUKHARRAZ Liam
	0,0	P	HORNICK Bea
	0,0	C	STREFF Lena
	0,0	P	KOEHLER Emma
	0,0	B	GIRSCH Mathis
	0,0	B	HUMBERT Claire
	0,0	P	KOEHLER Tom
	0,0	B	AITOUKHARRAZ Naël
	0,0	C	STENZEL SCHLECHTER Fynn
	0,0	M	KOTOWICZ Louis
	0,0		HUMBERT Joël
	0,0	P	BODRY Lars
	0,0	M	TOSCAN Tom
	0,0	P	COSNIER Lina
	0,0	B	KREIN Liam
	0,0	P	JAEGER Sophie
	0,0	P	BRAQUET Valerie
	0,0	B	GOMES SANTOS Simao Pedro
	0,0	V	DEL FEL Corinne
	0,0	M	KOEHLER Lisa

Éiter-Waldbriedemes

A2	0,0		FERNAND Mickaël
	0,0	V	WANIN Ludovic
	0,0	V	NEMES Olga (A)
A3	0,5		WEIS Joey
	0,0	V	MAKA Christian (TR-2)
	0,0	J	MAKA Maxence (TR-2)
	0,0		BESOZZI Thibaut
	-2,0	V	LIN Hongwei
	-4,5	V	MOES Jeff
	-5,0	V	HOUDREMONT Jeff
B1	5,0		OMS Thierry
	-1,5		WOLTER Krispin (A)
B2	10,0	V	ADELAKUN Stanley
	4,0		OMS Mara
	1,0	V	LOUIS Jean-Marie
	-0,5		SCHUMACHER Fabrice

Éiter-Waldbriedemes (...)

B3	8,0		LOMBARDI Pol
	7,5	V	LAUER Pit
	7,5		NITTLER Michel
	6,0	V	REUTER Patrick
	1,5	V	MAHR André
	1,0	V	BRANCELEONI Pierre
	0,0	V	SAUBER Marc
	-3,0		LOMBARDI Vanessa (A)
C1	3,0	V	ZIMMER Thierry
	0,0		LEHNERTZ Jérôme
	0,0	V	JUSTE Frédéric
	-1,0	V	GODART Gilbert
	-2,0		MALLER Steve
C2	-2,5	V	DOERFEL Jeannot
	-4,0	V	RAPP Roger
C3	3,5	V	WILMES Chris
	-1,0	C	MANZELLA VAN RIJSWIJCK Maxim
D1	8,5	J	CAYE Yana
	1,0	J	WILMES Jo
D2	11,0	V	OMS Christian
	5,5	J	CUBRILO Noa
	4,0		SUBRAMANIAN Srinath
	1,5	C	RIVRON-MARTINELLI Mateo
	1,0	C	MEURIER Paul
	0,0	V	RIVRON Guillaume
D3	11,5	B	FOY Charles
	1,5	C	JOSHI Leo
	0,0	C	TURINO Lorenzo
	0,0	P	STRAUS MULLER Yann
	0,0	P	SRINATH Ayaansh

EII

A3	-3,0		SCHMOL Steve
	-3,0		STAUDT Yannick
B1	3,5	V	GOEDERT Steve
	2,0	V	EVEN Alain
	-3,0		SCHROEDER Chris
B2	7,0	V	NOTHUM Mario
	5,0	V	GOEDERT Arsène
	3,5	E	MAQUET Antonin
	3,5	V	EVEN Georges
	1,0		BRUCHER Patrick (TR-1)
B3	9,0	V	FUSENIG Gilles
	1,5	M	GOEDERT Mattis
C1	1,5	V	RASQUE Marc
	1,5	V	EVEN Albert
C2	10,5	V	REISER Guy
	10,0	M	COLLE Chris
	9,5		STAUDT Xavier
	8,5		GEREKE Steve
	8,5		WIRTH Martine
	7,5	V	EVEN Simone
	2,5		SCHMOL Sheila

Eil (...)

C3	11,0	V	RIES Robert	
	4,5		HEMMER Sonia	
	4,0	M	TEIXEIRA Leandro	
	4,0	V	SCHREIBER Romain	
	-1,5	V	MAQUET Alain	
D1	-1,5	J	WEBER Louis	
	-3,5	V	WEBER Romain	
	9,0	M	WEIS Mika	
	2,5	C	EIFFES-SCHAUS Lex	
	2,5	V	MULLER Eugène	
	1,5	C	DINEV Boris	
	1,0	J	WAMPACH Luca	
	0,5	M	HOOGENHOUT Letizia	
	0,0	M	JOSEPH Vicky	
	0,0	V	JOSEPH Daniel	
	-1,5	B	WEIS Luka	
D2	-1,5	C	STREVELER Max	
	7,0	P	GOEDERT Noé	
	6,0	M	FABER Laura	
	6,0	M	DINEV Elena	
	1,5	P	POMES Noah	
	0,5	P	GLODÉ Theo	
	0,0		ASSEN Jim	
	0,0	B	SCHUH Ben	
	D3	7,5	P	HOOGENHOUT Noémie
		3,0	B	STREVELER Tommy
1,5		M	KALMES Mia	
1,5		P	SCHUH Lex	
0,5		P	SINNER Félix	
0,5		B	PAQUET Noah	
0,0		C	PAQUET Tim	
0,0		B	JOSEPH Andy	
0,0	P	LOPES SCHMIT Ethan		

Èlwen

B1	5,0	V	SCHAACK Luc
	2,5		HEINEN Harry
	B2	2,0	
1,0			OLY Tom
B3	0,5	V	ZOENEN Patrick
	-0,5		KOLODZIEJ David
	2,0	V	MOREIRA Antoine
	1,0		JACOBS Lynn
C1	0,5		GAUL Tom
	11,5	V	SCHMITZ Wilfried
	7,0	V	STEPHANY Tom
	2,0		SCHAACK Yves
	1,0	V	HEYDEN Guy
	-0,5	V	DIAS Manuel
C2	-2,5		KAILS Yves
	-4,5		DAUTREMONT Laurent
	7,5		STREITZ Gilles
	1,5		MUTSCH Sam
	0,0	V	SCHMITZ Michel

Èlwen (...)

C3	9,0	V	BACK Marco
	8,5	V	HABSCHEID Fernand
	5,5	V	MUTSCH Jean
	2,0		RAMOS DE JESUS Ricardo
	-2,0		RAMOS Philippe
D1	-3,0	V	RAMOS Joaquim
	3,5		SCHAACK Fabrice
	2,0	C	WELTER Max
	0,5		REINERS Jos
	D2	8,5	J
D3	8,0	C	WELTER Ida
	4,5	M	KOLODZIEJ JONAS Liam
	0,5	M	SOSSONG Jo
	0,0	M	MORN Daniel

Ènsber-Heischent

B3	1,0	V	EVERAD Romain
	1,0	V	NANQUETTE Steve
C1	4,0	V	WOLTER Jeannot
	1,0	V	WELTER Frank
C2	10,0	V	MOECHEM Nancy
	3,0	V	HENDEL Yves
	0,5	V	MERTENS Serge
C3	11,0	V	SINNER Fernand
	4,0	V	HERMES Luc
	-4,5	V	FUSENIG Arnaud
	D1	10,0	V
0,5		V	STOFFELS Marc
-0,5		V	WAGNER Edmond
D2	11,0	V	KOENIG Charles
	1,0		WOLFF Benoît
D3	0,0	E	MERTENS Randy

Èsch Abol

A1	0,0		AMIRI NIA Soroosh	
	A2	0,0		KEMPFER Vincent
0,0		J	BARABAN Roman (TR-1)	
0,0			JOANNÉS Olivier	
0,0			POLAR Ricardo	
A3	0,0	V	WEITEN Steve (TR-3)	
	B2	7,5	V	DELMARKO Manuel (TR-2)
		6,5		ADAM Remi (TR-2)
	4,0	V	MIJI AYEAH Ernest	
	0,0	V	BENAMMAR Karim (TR-1)	
	-1,0	V	MARTINUZZI Fabio	
	-2,0	V	KOHL Laurent	
B3	1,0		BENITO OLMOS Victor (TR-1)	
	-0,5		PLIER Romain	
C1	3,5	V	LAPIERRE Daniel	
	0,5	V	SCHOUX Patrick	
	-0,5	V	CORNET Cédric	
C2	6,0		PEREIRA Sandro	
	0,5		ZARRIN Arman	
C3	5,0	V	ISLAMAJ Florian	
	D1	5,5	C	NGUYEN Duy Bao Chau
2,5			GARMYN Ruben	

Esch Abol (...)

D2	4,5	V	BRETBEL David
	4,5	V	NGUYEN Duy Cu
	0,0	J	SOUSA DA COSTA Bryan
D3	8,5	J	SOMMERHALTER Vincent
	7,5	C	ARAUJO SAMPAIO Henrique
	5,0	V	VAZ COSTA Rodrigo
	1,5	C	WILHELM Noah

Ettelbréck

A1	0,0		OLTEANU Dragos (A)
A3	4,0	V	DIJOU Stéphane
	4,0	V	DANIELSSON Tommy
	0,0	E	NI Xiao Jing
	-2,5	E	KIEFFER Dominique
	-3,5	J	DIJOU Cédric
B2	10,0	V	FANDEL Pascal
	8,0	V	KREMER Marc
	0,5		DURRER Philippe
	0,0	J	CAROUX Valentin
	0,0		LOVERA ARTEAGA Mainor E. (TR-2)
B3	11,0	V	LIU Hong Nian (TR-2)
	0,0		LIU Henri
	0,0	J	CAJIC Meris
	-3,0		MERCATORIS Luc
C1	1,5		KAISER Max
	0,5		WAGENER Kevin
	-2,0		NI Cheng Hao
C2	5,0		KUFFER Aline
	3,0	V	SCHROEDER Francis
	0,0	V	FAZLJIJA Maljis
	0,0		STEICHEN Marc
C3	5,0		RASQUI Luca
	5,0	E	RASQUI Pit
	4,0		SCHAACK Charles
	3,0		MERCATORIS Jo
	-5,0	V	DIJOU Daniel
D2	2,0	J	ENTENICH Noah
	0,0		FAZLJIJA Elvis
D3	6,0	C	KNOCH Lou

Feelen

C1	0,0	V	KNOPS Michel
	-1,0		MAJERUS Pol
C2	0,5	V	LEWECK Pascal
C3	9,0		NOESEN Frank
D1	2,0	V	MENDES Bruno
	0,5	V	KNOPS Daniel
D2	0,0	C	NELISSEN Isabelle
D3	4,5	M	MENDES Ben
	1,5	M	WINKIN Laure
	0,0	M	PEIFFER Céline

Féngeg

A2	0,0	E	VEKIC Leo (TR-1)
A3	0,0	V	MEHMEDOVIC Muhamed
B1	2,5	V	THORN Christian
	0,5	E	KIRSCH Charel
	-1,5		ALLOIN Clément
B2	7,0	V	THORN Alain
	7,0		DI CINO Luca
B3	11,0	V	THORN Jeannot
	9,0		KIRSCH Christian
	6,5		KARDJOE-WAGHIE Jonathan
	6,0		MUSIC Sanel
	3,0	V	DI CINO Jean-Marie
	3,0		BRESER Claude
	0,5	V	BERG Léon
	0,0	V	GOFFINET Pierre
	0,0	V	KIRSCH Georges
C1	11,0		STEINMETZ Gilles
	11,0		KOVACEVIC Benjamin
	5,0		KARDJOE Guillaume
	4,0	C	THORN Julien
	-2,0		SCHMITZ Philippe
	-4,0		MAJERUS Max
	-4,5	V	DRUI Pascal
C2	4,0		FLAURIMONT Olivier
	3,0	J	THORN Elena
	2,0	V	GOERES Romain
	2,0	V	FREYLINGER Gérard
	1,0	V	FABER Patrick
	0,0		MAUREL Florent
	-1,5	V	OLINGER Marc
	-3,0	V	SCHMITZ Jean-Jacques
	-4,0	V	ZOTTO Laurent
C3	8,5	V	SCHMITZ Jean-Paul
	5,5	V	GIRA Georges
	0,0		OLINGER Jacques
D1	9,5		PAUL Kim
	7,0	E	LUX David
	4,5	V	KRUMMES Sheila
	4,5	C	MACHADO DA SILVA Ines
	-5,5	V	BISDORFF John
D2	9,0	B	MACHADO DA SILVA Bruno
	9,0		PASSAU Daniel
	7,0	V	ELSEN Christiane
	2,5	B	SLIEPEN Finn
	1,5	B	REITER Max
	0,0		MULLER Anne
D3	8,0	C	HAUPERT Gilles
	5,0	B	MULLER Charel
	4,5	B	STEINMETZ Yann
	4,5	J	LEONARD Lou
	2,5	P	KAUTHEN Emilie
	1,5	B	CRUCHTEN Sam
	1,5	B	RASSEL Felix
	0,0	P	SCHOLLER Leslie
	0,0	M	ALVES Thomas

Fluessweiler

A2	0,0	PERNA Adrien (TR-3)
	0,0	MORO Alberto (TR-1)
	0,0	V HORSHKOV Stanislav
A3	4,0	HORSHKOV Oleg
	4,0	AGUIAR Joao (TR-2)
	4,0	J STÜRMER Julien (TR-1)
	0,0	MERTES Kevin
B1	0,0	V WINTERSDORFF Jean-Marc
B2	0,0	V GLESENER Ralph
B3	9,5	V SCHMIT Norby
	3,0	V SCHAUS Romaine (A)
	3,0	V RIES Marco
	0,0	J GRÜN Chloé
	-1,0	V GRÜN John
	-5,5	V BERG Paul
C1	8,5	V PEREIRA Paulo
	6,0	V MEYERS François
	3,0	V WINTERSDORFF Mike
	3,0	V STEFFES Edy
	2,0	V WINTERSDORFF Patrick
	1,0	V DAX Dan (A)
	0,0	V GRIES Roger
	-2,5	V MANGERS Alain
C2	4,5	GLESENER Luca
	1,5	IRTHUM Pit
	0,0	WEISGERBER Eric
C3	3,0	V LEY Fernand
	2,0	V LORRANG Roger
	2,0	V GLESENER Frank
	1,5	C GABURRI Mattia
	1,0	J CHEN Ylair
	-2,5	BRESEER Anja
D1	7,0	V GLESENER Lucien
	3,5	V ALYOUNES Ibrahim
	3,0	V WEIRICH Romain
	0,0	J WINTERSDORFF Thanou
D2	11,5	J GARCIA Fabio
	4,0	SCHONS Nicolas
	2,0	J BAMBERG Len
	2,0	B ALYOUNES Sham
	1,0	B GABURRI Sara
	0,0	B GAVAZZI Luca
	0,0	B ALYOUNES Joudy
D3	10,5	C BAMBERG Noe
	0,0	B CONSTANDIS Adrian
	0,0	P DE PERCIN Samuel

Fréiseng

C1	9,5	ZEBROWSKY Julien
	7,0	V GEND Alain
	4,5	V ANEN Guy
	-1,5	V ANCILLON Guy
	-3,5	V THILL Serge
C2	9,5	HEUERTZ Tom
	1,5	RUSCITTI Bob

Fréiseng (...)

C3	5,5	V ZEBROWSKI Georges
	3,5	V HEUERTZ Carlo
	-2,5	V SEIWERATH Romain
D1	3,5	V PINTO Sergio
	0,5	V TUCCI Antonio
	0,0	V SILVERIO Mario
D2	3,5	V ZILKIC Nermin
	2,0	V SCHNEIDER Francis
	0,0	M TUCCI Kenzo
D3	2,5	B SIMON Marie
	0,0	M GOMES RODRIGUES Leticia
	0,0	M ZILKIC Ali
	0,0	J JUNG Bryan

Gilsdref-Veinen

B2	5,5	V SCHEIDWEILER Pit
	-5,0	V ELCHEROTH Paul
B3	2,0	V GREISCH Lucien
	2,0	V HEIRENS Romain
	1,0	V VAN ZELST Ronald
	0,5	V NEPPER Frank
	0,5	V BAULER Fränk
C1	7,5	V VAESSEN Peter
	7,5	THILLEN Paul
	2,0	V KRIES Pol
	1,5	V SARRY Oleksandr
	-3,0	V BARBANGELO Marc
	-3,0	MICHELS Maryse
C2	9,0	V THIELEN Rudy
	3,0	J AUST Philippe
	0,5	FALTZ Jean-Paul
	0,0	V ZEIMES Marcel
C3	7,5	V THILLEN Frank
	7,0	RECKINGER Tanja
	4,5	KRIES Tim
	1,5	J STELAND Ethan
	1,0	JOLY Luc
	-1,5	POTT Laura
D1	0,0	E HOFFMANN Noé
	-2,0	AUST Yannick
D3	0,0	C WAGENER Finn

Gréiwemaacher

B1	2,0	LIPPERT Marc
	0,5	LOLAICO Luciano
	0,0	V PUSCH Oliver
B2	4,5	E HORTSCH Cobe
B3	7,5	V STEGLICH Denise
	5,0	V GENSTRÖM Alex
	2,0	V HORTSCH Ronny
	-2,5	V SANTOMAURO Giuseppe
C1	0,5	HAAS Max
	-0,5	SCHMIT Max
	-1,5	DELLERE Michel

Gréiwemaacher (...)

C2	10,5	V	BETTENDORF Nicolas
	6,5	C	ALAMO GOMEZ Miguel
	3,5		HAAS Léo
C3	9,5	J	HORTSCH Leo
	2,5	V	MARXER Sébastien
	2,0		FEDERSPIEL Julien
	0,5		DE DEUS MARQUES Henrique
D1	11,5	E	CONSTANT Philippe
	9,5	V	HAAS Patrick
	8,5	J	CONSTANT Guillaume
	5,5	J	KÖHL Lea
	1,5		RASTODER Rijad
	0,0		HOFFMANN Yannick
	0,0	V	SCHULZ Winfried
D2	0,5	B	KELLOUJ Inass
	0,0		KIMMEL Jil
	0,0	V	GEHLEN Carole
	0,0	V	LAKSHMINARAYANAPPA V.
D3	6,5	J	SANTOMAURO Lena
	5,5	V	GOMEZ Oscar
	5,0	J	BECKER-HEINEN Alexandra
	3,5	V	ALAMO Carolina
	3,0	M	MENTGEN Mill
	2,5		SWOBODA Vlastimil
	0,0		FIGUEIRA DE SOUSA Helena
	0,0	M	BILLARD Maxime
	0,0	B	SCHMIT Lou

Groussbus-Mäerzeg

B1	-2,5		FLAMMANG Ben
B3	5,5		KASS Martine
	4,0	V	WITTERS Patrick
	2,0		DE ALMEIDA FREIRE Pedro
	-2,0		RICK Jeff
C1	11,0	V	MATHIEU Jean-Paul
	2,0	V	SCHREIBER Romain
	2,0	V	BESCH Marc
	-2,0	V	HILBERT Jean-Paul
C2	9,5	V	KEMP Nicole
	8,5	V	RICK Josy
	5,5	V	FRIEDL Christian
	5,0		FREYMANN Alain
	2,5	V	CLEMENTE Antonio
	2,0	V	RENOLLEAU Jean-Christophe
	0,0		WILTGEN Joe
C3	0,5	J	MEYER Milo
	-0,5		KASS Tania
	-1,0		PICK Sascha
	-2,0		STEICHEN Anne
D1	11,0		STEICHEN Jil
	7,5	V	FLAMMANG Edmond
	4,0	C	GONCALVES PERDIGAO Tomas
	1,0		PLETSCHETTE Karin
	-2,0	M	STEICHEN Liz
	-3,0	M	MEYER Matteo

Groussbus-Mäerzeg (...)

D2	3,5	V	GLESENER Claude
	3,0	V	KRAEUSEL Simone
	0,0		ASSELBORN Ben
	0,0	C	ESSELING Mathis
D3	4,0	J	RROJJI Daena
	3,0	M	GHIARELLI Alessio
	1,5	C	RROJJI Arja
	0,0	J	ERMALCOV Sofia
	0,0	V	KARTHEISER Gilles
	0,0	M	TSEMI Siar
	0,0	M	RROJJI Amar
	0,0	P	ZIMMER Lottie
	0,0	M	MULLER Fynn
	0,0	C	MULLER Tina

Habscht

B2	-1,5	V	BINTZ René
B3	7,5		KARTHEISER Michel
C1	6,5	V	BOULANGER Michel
	4,0	V	FABER Jeannot
	0,0	V	BINTZ Henri
	-3,5		BOULANGER Ben
C2	8,0	V	BINTZ Jean
C3	2,0		BINTZ Alex
	0,0	V	BACKES Alphonse
D1	0,5		SCHMITZ Willy

Helleng

B3	9,0	V	METZLER Steve
	4,0	V	MEYER Luc
	0,0		DAHLEM Marc
C1	1,5		KASS Liz
	0,0		FELTGEN Manon
	-0,5	E	HOLTZEM Tom
	-4,0	V	SCHILTZ Paul
C2	1,5	J	FEITZ Tom
C3	8,5	V	HOLTZEM Laurent
	6,5	V	GILLES Fernand
	4,5	E	DE FARIA Yvan
	3,0	V	BELHOMME Patricia
	2,0	V	HANSEN Sandy
	-0,5		DEGREEF Jill
	-2,0	V	FLIES Arthur
D1	8,0		MARNACH Aly
	2,5	J	THILL Fabrice
	1,5	V	SCHUMANN Marco
	0,0	V	FLIES Marc
	-1,0	V	FATTEBENE Sandra
D2	3,0	C	CITTON Côme
	0,0	E	DA SILVA COSTA Michael
	0,0		DERKUM Joëlle

Helleng (...)

D3	10,5	M	LAPLUME Louis
	8,0	M	MULLER Soline
	3,0	J	KRÜGER Yannis
	1,5	M	MULLER Max
	1,5	J	THILL Fiona
	0,0	B	ISEKIN Melissa
	0,0	B	KREYEN Theo
	0,0	P	GOERGEN DERKUM Ben
	0,0	B	MULLER Juliane
	0,0	V	MAUER Marc
	0,0	P	BENDIB Sofia
	0,0	B	KREYEN Lilou

Houschent

C2	-1,0	V	SCHMIT Victor
C3	5,0	V	WAGENER Paul
D1	0,5	V	MANGEN Robert
	-4,5	V	TELEN Roger

Housen

B1	-3,0	V	SCHUSTER Alain
B2	5,0	V	HEILES John
B3	9,5	V	DA SILVA Roberto
	9,5	V	SCHANK Luc
	9,0	V	SCHANK Laurent
	8,5		RIPP Laurent
	7,0	V	MAQUIL Daniel
	6,5		BARRE Jeff
	5,0	V	EICHER Nico
	0,0	V	PLETSCHETTE Tom
	-2,0		PEFFER Ben
C1	8,5		BARRE Gil
	1,5		LEUSCHEN Luca
	-4,5		PEFFER Marc
C2	9,5	V	SCHANCK Jean-Marie
	4,0		OLSEM Marc
	2,0		BAUSTERT Anne
C3	11,0	C	THOMMES Max
	7,0		BARTHOLME Joé
	6,0	E	FLAMMANG Tom
	5,5	V	KASEL Pascal
	5,5	C	HELLENBRAND Sebastian
	3,5	M	HEILES Erik
	2,0	V	KIRSCH Marina
	1,0	J	BOURGGRAFF Max
	0,0	J	KASEL Kevin
	-1,0	C	NOSBUSCH Ben
D1	8,5	J	SCHANK Pit
	8,0	V	KELZIA Mahmoud
	7,5	E	SCHARFENBERGER Lynn
	4,0		STORN Joé
	3,5	M	KIRSCH Charlyn
	2,5	V	THOMMES Lucien
	2,0	J	SCHULLER Joe
	1,0	M	ZEH Fynn
	0,0	C	GRESSET Yannis

Housen (...)

D2	9,5	C	STEFFEN Sven-Maximilian
	6,5		JUNG Metty
	4,5	J	LEONARDY Marc
	3,5	M	LUTGEN Emy
	0,0	V	BOURGGRAFF Frank
D3	6,5	M	PAULY WIRTZ Summer Love Joy
	2,0		KLEIN Nathalie
	1,5	C	RUMELHART-SABESE Freya
	1,5	J	SCHANK Vic
	1,0	V	DE CEULAER Joël
	0,0		HEILES Conny
	0,0	P	FRISCH Noémie
	0,0	M	SCHONG Nell
	0,0	B	HOFFMANN Dave

Houwald

A1	0,0		KOLDAS Tomas (TR-1)
	0,0		ROGIERS Benjamin (TR-1)
A2	0,0	V	XIA Cheng
	0,0		BALABAN Ademir
	0,0		DIELISSEN Marc
	0,0		GONDERINGER Eric
	0,0		WANG Xu
A3	4,0	V	MARKOVSKI Ian
	4,0		ANDRZEJEWSKI Jonas (TR-1)
	4,0		MEYER Sarah
	3,0		BELLAOUI Ben
	3,0	J	MIKALAUSKAS Karolis
	2,0		POLFER Philippe
	0,5	V	HUANG Yu Jun
	-1,5	C	REISEN Vasco
	-1,5		BIANCHI Romain
	-1,5	V	SCHREIBER Frank
	-1,5		CAMERLYNCK Alexandre
	-3,0		CAMERLYNCK Chiara
	-3,5	J	MIKALAUSKAS Povilas
	-4,0		BELLAOUI Sam
B1	2,0		RASTODER Nermin
	2,0	J	GAVOTTI Emanuele
	1,0	V	DIELISSEN Henri
	0,0	M	SZARZYNSKI Michel
	0,0		LENERT Stéphane (A)
	-1,0	V	SUSI Margus (TR-3)
	-3,5		MEZZAPESA Lorella
	-5,0	V	SZARZYNSKI Krzysztof
B2	1,5		BROUSCHERT Léandro
B3	10,5	J	KÖRNEMARK Elliot (TR-1)
	8,0	J	DRAGOVIC Aleksandar
C1	11,5	J	DENAUW Léo
	9,0		CIUBOTARIU Claudiu-Alexandru
	8,0	V	KUS Maciej
	4,5	V	CHOU RIVERO Rolando
	2,0	V	ADAM Iuliana
	0,0		BARCATTÀ Katharina

Houwald (...)

C2	5,5	J	PICKART Loïc
	5,0	V	GORAJSKI Rafal
	4,5		BROUSCHERT Aurélie
	3,5	V	SOK Bovy
	3,5		CORNEJO Oscar
C3	3,0	C	MELNIKOV Denys
	3,0	J	DUGUÉ Manon
	2,5		MEHANY Mohamed
	6,0	J	DAMARDJI Teymour
	5,5	V	PUJADAS Jean-Christophe
D1	5,0	E	FREULET Louis
	3,0	B	SALVADORI Louis
	-2,5	V	SORRAS Alexios
	5,5		COSTACHE Mihai
	2,5	C	FREULET Jean
D2	2,0	V	NEKRASOV Sergey
	2,0	V	MIJATOVIC Mladen
	2,0	V	DENAUW Audrey
	0,0	M	LI Angel
	0,0	V	POLYACHENKO Evgeny
D3	6,5		HERZ Thomas
	6,5	C	BERNECOLI Gaspard
	6,5		KOCATURK Anil
	6,0	B	REZKI Noé
	4,0	M	MA Jiancheng
D3	4,0		YAN Yan
	4,0	C	VASS Barnabas
	3,5	V	DRAGOVIC Dalibor
	3,5	M	SORRAS Athanasios
	3,0	C	SEBAN Arthur
D3	2,0	B	SUN Pumo
	2,0	V	HUESO Guillaume
	2,0	C	PROENCA Pedro
	2,0	C	MARKOVSKI Alizée
	0,5	P	SCHMITZ Daniel
D3	0,5	E	GRASKO Mykyta
	0,5	M	HEBRARD Arthur
	0,5	M	SORRAS Arsenios
	0,5	M	BENEVENTO Matteo
	0,0	V	RAJENDRAN Arun
D3	0,0	V	ZHANG Shuren
	0,0	V	HO Uyen
	0,0	B	GORAJSKI Hugo
	0,0	B	MOLL DE ALBA Odysseas
	0,0	P	ZHOU Eddie
D3	0,0	V	LI Haode
	0,0	V	MORDRET Veronique
	0,0	V	MA Zhenhua
	0,0	V	SANCHEZ Angel
	0,0		YANG Yingcen
D3	0,0	V	LOPES DA COSTA Jaquelino
	0,0	V	COELER Christian
	11,0	C	MATI Rayan
	8,0	C	MERLE Liv
	7,0	B	VASCO OLIVEIRA Matteo
D3	5,5	M	BOEING Henri
	5,5	C	BAGUENAUULT DE VIEVILLE Gabriel
	4,0	B	ZHOU Emily

Houwald (...)

D3	4,0	B	UNIVOCHI Nicolo
	3,5	B	SUTTER EKER Noé
	3,0	B	LIMA Matteo
	3,0	P	ZUO Sixian
	3,0	B	HUESO MUTH Axel
D3	2,5	B	OSMANAJ Kleit
	1,5	M	COHEN-SABBAN Timothé
	1,0	C	VISNYOVSKI QUINTELA Sophia
	0,5	C	DEFLANDRE Matisse
	0,5	B	KANEVSKIY Patrick
D3	0,5	B	KRAUSPENHAAR Gabriel
	0,0	B	CLAUDIO MEJIA Isaac
	0,0	C	ALVES Charlotte
	0,0	M	HEYNEN Nicolas
	0,0	V	PROENCA Ricardo
D3	0,0	J	KIROV Nikolay
	0,0	B	ZHUPA Nolan
	0,0	V	SCHILTZ Eric
	0,0	P	ZHANG Bingyun
	0,0	B	GARCIA HARTI Lina
D3	0,0	P	XIA Xunming
	0,0	P	MUHAGJERI Amar
	0,0	P	CUI Jerry
	0,0	M	KOPASAKIS Ioannis
	0,0	M	BRAKONIER Jules
D3	0,0	B	ANDRES STADNIK Adam
	0,0		MATEI-GUZU Petrut
	0,0	J	GRASKO Oleksandr
	0,0	P	WERNER Benedikt
	0,0	B	WILMES SALDANA Benjamin
D3	0,0	C	ZAMBEAUX Annabelle
	0,0	J	ZHANG Duo
	0,0	M	WANG Jianshu
	0,0	V	ALCARAZ Santiago
	0,0	B	LOPES DA COSTA Maria
D3	0,0	P	LI Shengrong
	0,0	B	BERNECOLI Daphne
	0,0	C	CORNET Léonore
	0,0	P	COHEN-SABBAN Samuel
	0,0	C	POLIACHENKO Vera
D3	0,0	C	CRISTESCU Eva
	0,0	C	MACHAVOINE Sixtine
	0,0	B	VASS Vincent
	0,0	C	DEBANDE Gemma
	0,0	P	SANTOS Lucas
D3	0,0	C	GORAJSKA Julia
	0,0	C	SUBLON LOPES Raphaël
	0,0	C	MORIN Clarisse
	0,0	C	KOECHLIN Oscar
	0,0	P	WARDELL Oscar
D3	0,0	B	WANG Zeshu
	0,0	P	WARDELL Isaac
	0,0	B	LEE Wayne
	0,0	C	CAILLET Paris
	0,0	M	MARCHIONE Davide

Hueschtert-Folscht

A1	0,0	SHAMRUK Gleb
	0,0	SANDELL Mats
	0,0	V FEJER-KONNERTH Zoltan
	0,0	J VAN DESSEL Maël
A2	0,0	SANTOMAURO Fabio (TR-2)
	0,0	KUBICA Kevin
A3	4,0	DECKER Joël
	4,0	KOOB Jerry
	4,0	GUYOT Adrien
	4,0	VAN DESSEL Jonathan
	0,0	STORDEUR Diego
	-0,5	HAAN Simone
	-0,5	WEGENER Pit
	-1,0	V MONTANARI Marc
	-1,5	DONAT David
	-2,0	PIQUARD Loïc
	-4,0	DECKER Serge
B1	6,0	WILTGEN Pit
	4,5	TRIERWEILER Roby
	3,0	WANTZ Mike
	2,0	V TRIFFAUX John
B2	5,5	WEYLAND Pit
	3,5	V DECKER Erny
	3,0	E PIQUARD Emilie
	2,5	E HOLDERBEKE Gwenaël
	1,0	V KIWITT Serge (TR-2)
	-1,0	HAUPT Kevin
B3	1,5	BOUDART Jérôme
	0,5	MORES Aly
C1	11,5	V FAUTSCH Henri
	5,5	E SCHUH Jenny
	3,0	V SALENTINY René
	3,0	V FRANCOIS Armand
	0,5	E WILLEMS Jeff
	0,0	V ZIGRAND René
	-0,5	FAUTSCH Kevin
	-4,5	V HEFTRICH Gaston
C2	11,5	V COLLE Jos
	8,0	J GOMES MATOS Alexandre
	3,0	V KARANAU Pavel
	2,5	GIOVAGNOLI Marc
C3	5,5	C GOMES MATOS Marjolaine
	4,0	E FERNANDES Mathis
	3,0	M DUPONT Zoé
	-1,5	V TRIERWEILER Romain
D1	11,0	V BINGEN Sanny
	10,5	C SCHWEITZER Arthur
	6,0	M ROULLING Andjiane
	5,0	C GOMES MATOS PENIM Gabriel
	2,0	P BOUDART Matheo
	1,5	REITER Jacques
	0,0	V PIQUARD Rina
	-0,5	B ROULLING Yannick
	-1,0	HOFFMANN Jim
	-2,0	LAROSCH Sheila

Hueschtert-Folscht (...)

D2	5,5	J GRINGMUTH Sam
	5,5	V WAGNER Nathalie
	4,0	B VAN DER ELST Théo
	0,0	M DANTAS DUARTE Matilde
D3	6,0	B MAUS Adelin
	4,5	B VAN DER ELST Lara
	4,0	P SCHARTZ Tun
	3,0	P DANTAS DUARTE Fábio
	3,0	P BOUDART Hugo
	3,0	B AKAABOUNE BARREIRO Lina
	2,5	B MANCONI Aïna
	1,0	B KHOUYA Aya
	0,5	P TEIXEIRA DUARTE Gustavo
	0,0	P SCHMITT Liam
	0,0	P BURG Emily
	0,0	V CORREIA DUARTE Marcio

lechternach

A1	0,0	V MERCHEZ Cédric (TR-1)
A2	0,0	V CIOCIU Traian
	0,0	YARASHENKA Vadim (TR-2)
	0,0	KRASKOVSKII Aleksandr
A3	4,0	HENCZ Zoltan
	2,5	BARBOSA Ariel (A)
	2,0	V ZHADZKO Rastsislau (TR-2)
	1,5	V BODEN Laurent
	-1,0	HARTMANN Carole
B1	-2,0	V BODEN Fernand
B2	5,0	PICKAR Thomas
	0,0	V GAMBUTO François (TR-2)
	-2,5	V LANGEHEGERMANN Val (TR-1)
B3	0,0	V VITALI Sergio
C1	9,5	J VITALI Tomas
	5,0	NEU Max
	3,5	V LANGEHEGERMANN Romain
	2,5	GIERTEN Marc
C2	4,5	RICHARD Paul
	2,5	V CONTARINI Marcello
	0,0	ZHU Louis
	-5,0	E ZHU Hélène
C3	10,0	V KLAES Marco
	5,0	MAGALHAËS PINTO Lara
	4,5	V GOUVEIA Claudio
	3,5	V ARTEMOV Alexey
	3,5	V STORS Norbert
D1	6,5	KRIPPES Bob
	2,5	ZHU Zetong
	0,0	VELOSO FERREIRA Gil
	0,0	J ACHIM Tudor-Andrei
D2	3,0	SCHADECK Joy
	0,0	V ZIGER Elisabeth
	0,0	C DA COSTA ALVES Michael
D3	9,5	C ARTEMOVA Margarita
	6,0	C DAHM Leonie
	4,5	M MIELCZAREK Simon
	4,0	GONCALVES Nuno

Käerch

B3	-1,0	GOELFF David
C1	0,0	MICHAELIS Jeff
C2	2,5	V MANGEN Astrid
C3	10,5	V MANGEN Aloyse
	7,5	ANTUNES PIRES Dylan
	6,0	E WU Vincent
	0,0	V MOLLING Marc
D1	11,5	V ELSEN Nadine
	8,5	J KUNZ Christopher
	1,5	C WEYLAND Yann
	0,0	V NILLES Marco
	-1,0	V JOST Marcel
	-1,5	J MOLLING Noémie
D2	9,5	V MICHAELIS Fernand
	5,0	C LIMPACH Lenny
	3,0	B WEYLAND Tim
	2,5	M LIMPACH Lou
	1,0	B MOES Finn
	0,0	C ESCHETTE Nicolas
D3	6,0	C MANGEN Kim
	1,5	J MOLLING Ralph
	1,0	B NOTHUM Laura
	0,5	B CARNEIRO DE BARROS Lara
	0,0	B THILL Linéa
	0,0	P WANDERSCHIED Noé
	0,0	B GONCALVES VALE Petra

Kauneref

B2	10,0	V BACKES Luss
	2,0	V KIPGEN Luc
B3	8,0	V GLOD Tom
	-1,5	V SCHOCKMEL Jean
C1	8,5	V TOCK Patrick
	8,0	V LORANG Nico
	2,5	V VANDIVINIT Guy
	-2,0	V BARTHOLMY Frank
C2	10,0	V LORANG Théo
	7,0	V PROBST Marcel
	4,0	V NICKS Guy
	3,0	V POST Jean-Pierre
	2,0	V KIPGEN Alfred
	1,0	V WINANDY John
	1,0	V ROLLES Marc
	-4,5	V NICKS Josy
C3	9,5	V MAJERUS Danièle
	6,0	THOMMES Nadine
	6,0	LOTZKES Yann
	2,0	MOONEN Vicky
	0,5	BACKES Pit
D1	9,5	MOONEN Kelly
	3,0	FELLENS Jo
	2,5	MEYERS Lex
	0,0	KAYSER Serge
	0,0	KAYSER Anja
	0,0	KWIATKOWSKI Sven
	-0,5	KAYSER Anita
	-2,5	V THOMMES Myriam

Kauneref (...)

D2	3,5	C TOCK Charel
	2,0	J NOLL Manu
	0,0	C NICKS Mick
D3	1,0	M NICKS Nell
	0,5	V WEBER Anne

Kordall

B1	4,0	NOËL Jean-Marie
	0,0	PETIT Sébastien
B2	9,0	V FLAMMANG Patrick
	5,0	JAERLING Eric
	0,0	V COLANTONIO Fabrice (TR-2)
	0,0	V FELTZ Jean-Luc (TR-2)
B3	11,0	V DOLISY François
	0,0	CONDEIXA LIMA Richard
	-1,5	V FERREIRA Antonio
	-2,0	V KLICEK Christian
C1	-3,5	V HENNICO René
C2	9,0	RODRIGUES Yannick
	9,0	MORBACH Marc
	7,0	V MONTALTO Marco
	2,5	KIENER Clement
	0,5	PERNER Sam
	0,0	V MATON Jean-Luc
	0,0	JESUS SANTOS Diogo
	-2,5	V LAHURE Raymond
C3	6,5	E HAININ Damien
	0,0	V THIELEN Mike
D1	5,0	MARTINS DIAS André
	-4,0	V KLICEK Jos
D2	10,0	PIRES Michel
	8,0	E SCHRANK Julien
	6,0	TEIXEIRA GOMES Ricardo
	4,5	E WAGNER Lisa
	2,5	V BLANC Yann
	2,5	J ANTUNES ROSA Simao
	0,0	FRANCK Jean-Luc
D3	5,0	C FLAMMANG Luana
	4,5	C GIL GOMES Christophe
	4,0	M BLANC MENDES Diogo
	2,5	B GIL GOMES Cédric
	1,0	P URBANO Enzo
	0,0	P BAUTISTA Lucas
	0,0	P TREIS Linda
	0,0	M JAMEL Ahmed
	0,0	P JAMEL Essil
	0,0	M BIVER SAINT-EVE Manon

Leideng

B3	10,0	TEWES Tom
	8,5	V STYR Alain
	-0,5	MARX Jérôme
	-2,5	V PICARD Fabrice
C1	8,0	V FERNADES Jorge
	7,5	HOFFMANN Donny
	3,0	V FEIPEL Claude

Leideleng (...)

C2	6,5	V	STYR Laurent
	1,5	V	NICKELS Michel
C3	9,0	V	OLINGER Laurent
	2,0	V	HILGER Armand
	1,0		WALTERSDORFER Gregor
	1,0	V	KAULMANN Frank
	-1,0	V	HANSEN Laurent
D1	11,0	J	ESCHBOUR Teo
	1,5		RIES Kevin
D2	7,0	J	TUMMILLO Alessio
	6,0		ESCHBOUR François
	3,5	C	L'HOTE Thomas
	3,0	V	FLOCH Erwan
	1,5	C	LAMBERT Leo
D3	8,5	C	L'HOTE Martin
	0,0		TSCHÜRTZ Jörg
	0,0	C	SCHWARTZ Jonas

Lénger

A2	0,0		RUNJIC Frane
	0,0		MICHELY Gilles (TR-1)
	0,0	V	DE SOUSA Arlindo
	0,0		KILL Christian
	0,0	C	SAHR Aaron
A3	0,0		CLOOS Jim
	4,0		DAL ZOTTO Alessio
	3,0		PARVE Jeremy (TR-2)
	2,5		SCHEUER Jérôme (TR-1)
	0,0		KASEL Tom
	-0,5		SCHOETTER Andy
	-0,5		DAMIANI Christopher
	-3,0		PONCIN Julie
B1	7,5		EYDT Bob
	6,5	V	ESPINOSA José
	6,5	V	PUTZ Camille
	5,5		VANETTI Raphael
	4,5		SCORNAIENCHI David
	4,0	V	KREMER Gust
	3,5		TONON Yves
	2,5		EYDT Max
	2,5	J	RAGNACCI Tun
	0,0		GAVRAY Dirck
	0,0	C	MAIQUEZ SEITAM Mark (TR-2)
	-0,5	V	WOLFF Joël
-2,5	B	VALENTE Noah	
B2	7,5		GRATIA Steve
	0,5	V	MORIS Gérard
	0,0		THILL Cédric
	-0,5		RAMSAY Christopher (TR-1)
	-1,0	J	SAHR Jonah
B3	-3,5		ERNSTER Luc
	8,0		MORIS Jason
	7,0		RECKINGER Jeff
	0,0	V	GAROFOLI Emilio
	0,0	V	DOSTERT Jeannot (TR-2)
	-1,5	V	WANGEN Georges
	-2,0	V	LUTGEN Edmond

Lénger (...)

C1	1,5	V	SCHUSTER André	
	-3,0	V	NOEL André	
C2	10,0	V	GOERGEN Paul	
	5,0	V	DOERFEL Romain	
	3,0		ARAUJO DA COSTA Rafael	
	1,5		BACKES Chris	
	1,5	M	SCHMIT Mil	
C3	1,5	V	STAAR Lucien	
	7,0	B	SAHR Misha	
	2,0	E	SPANO Teo	
	0,0	V	LEBON Benjamin	
	-1,0	V	MAGUNSKY Christine	
D1	-4,5	V	THILL Jean-François	
	8,0	J	MELONE Laura	
	4,5	E	SPANO Loris	
	2,5	E	SCHEER Alex	
	2,0		DUMONT Michel	
	1,5	V	THINNES Luc	
	1,0		RAGNACCI Ben	
	D2	3,5	J	HAUPERT Joshua
		0,5	J	KIEFFER Yannis
		0,0	V	RAGNACCI Marc
D3	0,0	C	FLORIMOND ALVES Victor	
	11,0	J	STAUS Sania	
	5,0	B	SILVA RODRIGUES Léo Gabriel	
	4,0	B	HOFFMANN Luca	
	3,0	C	FISCHER Lenny	
	2,5	M	RADOGNA Elia	
	1,5	B	DA GRACA NIKOLIC Maily	
	1,0	J	LEPAGE Sam	
	1,0	P	SINNER Leo	
	0,5	M	ADON Alexandre	
	0,5	P	PACE Nahla	
	0,0	J	THILL Yannick	
0,0	J	SEYLER Jo		
0,0	C	PALAZZO Mia		
0,0	J	MARTINS Ruben Damyen		
0,0	J	THILL Noah		
0,0	P	HOFFMANN Fynn		
0,0	M	FISCHER Lana		
0,0	C	HAUPERT Jim		
0,0	B	OMEROVIC Ema		
0,0	V	TAVARES DE ALMEIDA Carlos		
0,0		SCHMIT Sarah		
0,0	P	JUST Joe		
0,0	M	NEU Tom		
0,0	M	SKENDEROVIC Amar		
0,0	B	SKENDEROVIC Ayla		
0,0	C	OLIVEIRA TAVARES Diogo		
0,0	M	HAUPERT Stella		
0,0	J	SADDI Matteo		
0,0	J	ESTRELLA Jayson		

Lenneng

A2	0,0	V	OLALEYE Sule
	0,0	J	LAMA Jaime (TR-2)
A3	4,0	J	LAMBINET Noah (TR-2)
	4,0	J	SCHOLTES Pit
	0,0		HEOW Colin
B1	7,5		PETERS Chris
	3,0	V	SPOO Patrick (TR-1)
	2,5		SCHWEITZER Paul-Eric
	-1,5		THILL PoI
	-2,0	E	SCHMIT Kim (TR-2)
	-4,5	V	NEU Michael
B2	8,0		LIES Charles
	4,0		AJDARPASIC Admir
B3	5,5	V	SCHOLTES Yves
	4,0	V	GAUDRONT Cyrille (TR-1)
	-1,0	V	WECKERING Marc
C1	7,5		WAGNER Yves
	6,0	J	MEYERS Hugo
	6,0	V	BUCHHOLTZ Jean-Marc
	3,5	E	SCHOLTES Lynn
	2,5		HOESER Tom
	-2,0		BELLOT Gilles
	-3,0		DZOGOVIĆ Sanela
C2	10,0	V	WINKEL François
	7,5	V	LAMBINET Patrick
	4,5	V	MOUSEL Patrick
	2,5		HUBERTY Christian
	0,0	V	HOLZMANN Christian
	-1,5	V	ADAMY Rudy
	-3,0	V	BINGEN François
C3	11,0	E	CHRISTMANN Neals
	5,0	J	GILLEN Nataly
	3,5	J	APEL Bob
	3,5	J	GOEDERT Claire
	1,0		CHRISTMANN Kain
	0,0		HILD Gregoire
D1	6,0	V	KOHL Claude
	4,5	E	MAHR Leo
	3,0	J	WECKERING Pia
	3,0		BRANDENBURGER Michèle
	2,0		BELLOT Josiane
	1,5		BECKER Anouk
	1,5	B	KOHL Georges
	1,5		RIES Ronnie
	0,5	M	APEL Max
	0,0	J	WAGNER Lisa
	0,0	J	LEY Niklas
D2	10,5	B	MADARIAGA LANNERS Daniel
	9,0	V	KARL Jean-Paul
	5,5	P	STEMPER Noah
	2,0	J	LEY Jonah
	1,0	M	STEMPER Anna-Lena
	0,0	M	COMPARETTO Lio
	0,0		GIOMBETTI Marc
	0,0	B	VAN ZIJL Johan
	0,0	V	SCHLOESSER John
	0,0	J	THILL Lou

Lenneng (...)

D3	3,0	P	VAN ZIJL Henrik
	1,0	P	COMPARETTO Jimmy

Lënster

A3	4,0		BIEWER Steve
	4,0		QUARING Yannick
	2,5		HOFFMANN Tom
	1,5		BONERT Sébastien
	0,5	E	BIEWER Denis
	-1,0	E	DUMONT Tom
	-3,5		FRITSCH Kevin
B1	8,5		FEIDT Laurent
	8,0		MOOTZ Philippe
	5,0	V	LAPLUME Tom
	2,0	J	DUMONT Tessy
	0,5		WEBER Alex
	-2,0		OBERWEIS Joé
B2	11,5	V	MARTIN Torsten
	5,0	V	WEALER Robert
	4,5		KOHEN Luc
	4,0		WILLEMS Daniel
	2,5	C	RIES Gilles
	0,0		HOFFMANN Sam
	-1,0	E	SEIBERT Jakob
B3	9,5	V	MOOTZ Paul
	5,5	V	FEDERSPIEL Fernand (TR-2)
	4,0	V	WEBER Georges
	3,5	V	BIEWER Patrick
	3,0		WEBER Lisy
	3,0	V	WEBER Raymond
	-0,5	V	TASKIRAN Alexandre
	-4,0	V	HOFFMANN Romain
C1	6,5		MOOTZ Isabelle
	5,5	J	BEIL Liou
	5,0	V	HOFF Armand
	-2,0		GOERGEN Charel
C2	10,5	V	MERSCH Nico
	5,5	J	KEIFFER Jim
	5,0		BONERT Gilles
	4,5	V	SCHROEDER Marc
	1,0	V	BACK Jean-Claude
	0,0	C	REDMER Louis
	-0,5	V	WURTH Camille
	-4,0	E	BIEDERMANN Mario
C3	6,5		WEBER Alexandra
	1,0		BONERT Annick
	0,5	V	SCHMITZ Peter
	-0,5		SCHULZ Sascha
	-3,0	V	ELSEN Sonja

Lënster (...)

D1	11,0	V	NILLES Robert
	9,5	C	KOVARIK Jan
	6,0	V	BREDEN John
	4,5	V	BEIL Claude
	3,0	J	REDING Lorie
	2,5	E	SERRIG Jules
	2,0	V	FISSENI Kathrin
	1,5	V	DUKA Andrea
	0,0	V	ALMEIDA Natalina
	0,0	B	RIES Benoit
D2	10,5	M	NILLES Emma
	9,0		MARTINEZ Edgar
	8,5	V	GROOS Nathalie
	7,0	C	GRABENHORST Yannick
	2,0		PICARD Claire
	1,5	V	KOVARIK Vladimir
	0,5	B	REDMER Christian
	0,0	C	GRABOWSKI Emil
	0,0	M	NILLES Lilly
	D3	0,5	M
0,0		M	BERGER Louis

Lëntgen

A1	0,0		HRIBAR Peter (TR-1)
	0,0		SWARTENBROUCKX Gaetan (TR-2)
A2	0,0		SAUDEMONT Robin
	0,0	J	ELSEN Luca
A3	0,0		DEBIZHANSKYI Herman (TR-2)
	4,0		DUVAL Célian
	3,5	J	TIBOLD Noé
	1,0	M	THEISEN Philip
	0,0	J	MORO Edgar
	0,0		PETERS Geoffrey (TR-4)
	-0,5	V	COLLE Claude
B1	-1,0	J	THEISEN Max
	-3,0	V	MEIER Stefan
	3,5	E	LUKSA Simon (TR-2)
	-1,5		KLEIN Yves
B2	5,5		GRÜN Bob
	3,0		KLEIN Jeff
B3	0,0		MORELLE Kevin (TR-3)
	-1,0		WEILER Vic
	-1,5	V	MAUS Sacha
	5,5	V	THEISEN Daniel
C1	2,5	C	RABINOWICZ Oskar
	-2,5		MAINDRON Mathias
C2	8,5		NTEH Emmanuel
	7,5		LAM Kalong
	5,5		FOETELER Daniel
	3,5	V	KAYSER Claude
	3,0		NEY Olivier
	2,0	E	DIETERLEN Romain
	-1,0	V	MOULIN Léon
	-1,5		FANTIN Jeff
	-4,0		SCHMITZ Raoul

Lëntgen (...)

C3	9,5		REDING Melissa
	6,0	V	GILLIG Daniel
D1	5,0	V	AVANESOV Tigran
	3,5	V	PAULY Sébastien
	2,0	V	MAINDRON Fabrice
	-2,0		MARGUE Magali
	7,5	B	CHEN Ange
	5,5	C	YU Anyang
	5,5	J	CHARRIER Raphael
	3,5	M	BASTOS SOARES Rodrigo
	3,5	J	COMPARETTO Matteo
	3,0	J	TIBOLD Sam
D2	3,0	J	PARIIS Henri
	2,5	C	PAULY Alexandre
	2,0		ALMEIDA Laura
	1,5	J	KOKOT Aleksander
	1,0	J	REFUELA Charliène
	0,5	J	MAINDRON Kamilis
	-0,5	C	WAHL Sven
	5,5	C	BALLA PAPP Oliver
	4,0	J	REFUELA Edward
	4,0	C	AMARAL Rafael
D3	3,5	J	ZABRIAN Sofia
	3,0	C	FREITAS Yoan
	3,0	C	STEG Nathalie
	2,0	V	BECKER Diane
	1,0	M	BRINGTOWN Theo
	0,0	V	CHEN Xihui
	0,0		STEPHANOV Thomas
	0,0	P	YU Yiyang
	10,0	M	SCHROEDER Mats
	7,0	P	MOK STEPHANOV Wai Hong
D3	5,5	C	MEYERS Tom
	4,5	B	MOK STEPHANOV Chuck Long
	4,0	J	BASINAS Konstantinos
	3,5	P	KLIDJO Georges Laël
	3,5	M	MEYERS Ernie
	3,0	M	SEGUIN MARTINEZ Mika
	2,5	M	HANSEN David
	2,5	M	JENTGEN Leo Aditya
	2,0	V	KIM Nam
	1,5	P	JENTGEN Ben Khounakone
1,5	E	CZARNOCKI Alessandro	
D3	1,0	J	ACUNZO Pablo
	1,0	E	JUNG Alex
	1,0	V	SAGNET Pierre
	0,5	P	LIU Lisa
	0,5	P	HO Athan
	0,5	V	DANAUX Aude
	0,0	V	PEIFFER Joanne
	0,0	B	MINCIUNA Teodora
	0,0	C	BOHNERT Maximilien
	0,0	M	MINCIUNA Sebastian
0,0	P	SEGUIN MARTINEZ Lio	
D3	0,0	V	YU Haihua
	0,0	P	MOK STEPHANOV Mei Lin
	0,0	M	BASINAS Athanasios
	0,0	P	BRÜCK Oscar

Lëntgen (...)

D3 0,0 P SAUER Mathilda
0,0 C WORTMANN Philip

Mäertert

A3 -1,5 MINDEN Olivier
B1 4,5 V BOESEN Serge
-3,0 V SCALISE Stefano
B2 8,0 WEYER Tom
2,0 V BOESEN Nico
B3 9,0 V STEFANETTI Jean-Paul
C1 6,0 KONZEM Lynn
C2 3,0 V GITZINGER Jeannot
C3 9,0 V BIEWERS Malou
7,5 BINCK Sylvia
5,5 BEISSEL Gilles
D1 6,0 V LAUX Roger
2,0 ETRINGER Gilles

Mamer

B1 2,5 V PAUQUET Sascha
B2 3,5 LUXEN Lucas
B3 10,5 V BARNICH Marc
10,5 WEBER Daniel
C1 3,5 V BARNICH Pierre
C2 8,0 V REGENER Gilles
4,0 V TONDT Luc
C3 6,5 J SOLDÁN Matej
5,0 B KERTÉSZ Mark
1,5 J FELLER Maurice
1,5 C PALAI Emanuel
0,5 V GILSON Sunanda
D1 10,5 V LUXEN Ferdinand
8,0 M JENDRISEK Dominik
5,5 C KUTH VITALI Oliver
4,0 J RASIC Luca
D2 0,0 M NULLENS Luca
D3 4,5 M MAGDA Marko
0,0 V NULLENS Philippe
0,0 M SOLDAN Lucia

Meechtem

A2 0,0 SEILER Leon
A3 1,5 J BERTEMES Daniel (TR-2)
-0,5 V ASSELBORN Romain
-5,0 MODERT Michelle
B1 8,0 BOES Jennifer
4,0 V LEISEN Albert
0,0 V YAGHOUBI Mohsen
0,0 V KUPUSOVIC Adi
B2 5,0 MODERT Malou
4,0 V LETHAL Josy
3,0 V HURTH Peter
1,5 FERNANDES Jorge
0,5 RASTODER Muamer
-0,5 V HIERZIG Pierre

Meechtem

B2 -0,5 LETHAL Liz (A)
-4,0 RASTODER Sadat
B3 4,0 V GOERGEN Carlo
3,0 V TOUSSAINT Aly
C1 9,5 V KOHN Marc
-0,5 TOUSSAINT Nadine
C2 3,0 MARX Yannic
2,5 LETHAL Jessie
0,0 V MODERT Jean-Louis
D1 5,5 WINIEWSKA Dobrawa
3,0 J MARX Tessy
0,5 GOERGEN Alexandra
0,0 GOERGEN Danielle
D2 2,5 C PESIKAS-PETERSONS Tomass
0,0 M COELHO Alexandre
0,0 J COELHO Sofia
0,0 V PESIKAS-PETERSONS Arturs
D3 6,0 J ASSELBORN Lynn
5,5 C FERNANDES ALVES Leandro
2,0 C BOUCHER Yann
2,0 M MARX Sophie
1,0 C ADAM Alexandra
0,0 J MODERT Felix
0,0 B BELLION June
0,0 M BISCARRAT Victor

Méischdref

A3 4,0 V BAUER Bianca
B1 6,0 CLEMENS Claude
5,5 V HOLCHER Luc
B2 8,0 V KRAY Raif
B3 2,0 V NIES Claude
0,0 MATHIEU Nico
C1 6,0 J HOLCHER Julien
4,5 J CECCOTTI Ilario
C2 3,5 V FOHL Marcel
0,5 FEIDT Jason
-3,5 V FOHL Natascha
-4,0 V NIES Mike
C3 6,0 V OLINGER Laurent
4,0 V WEIS Dany
1,5 V GRAAS Chantal
-1,5 V GOERGEN Josy
-4,5 WERNER Marc
D1 11,5 C BUTTINI Nicolas
7,5 HOLCHER Noémie
2,5 M BUTTINI Joëlle
2,5 BARZEN Niis
2,5 MOHR Jessica
2,5 V KAYSER Josée
1,5 MOHR Sally
1,5 V KIRPACH Nathalie
-1,0 V KAYSER Eliane
-1,5 M BUTTINI Michelle

Méischdref (...)

D2	7,5	J	FEITEN Anne-Marie
	4,0	M	KOHNEN Fynn
	3,5	B	STURM Felix
	0,0		SCHWARTZ Jerry
	0,0	M	WITRY Ben
D3	3,5	B	LEE Hannah
	1,5	M	LEE Raphael
	1,0	B	BUTTINI Christian
	1,0	C	KOHNEN Ben
	0,5	M	LACALAMITA Luca
	0,5	B	HEYMANNS Lenny
	0,5	V	HEYMANNS Tatjana
	0,5	C	GOERGEN Jacky
	0,0	B	PETIT Zoé
	0,0	P	BUTTINI Laurent
	0,0	C	SPEDENER Claire

Miedernach

B1	-1,0		MAYER Kenny
B2	10,0		MAYER Gregory
	9,0		BEFORT Marc
	5,0	V	MEYERS Marc
	4,0		HERSCHBACH Sven
	0,5	V	MARQUET Daniel (TR-2)
B3	4,0	V	PETRY Paul
	1,0	V	NEY Patrick
	0,5		KALAC Emir
C1	11,0		LACHAMBRE Marie
	8,5	V	FARENZENA Sacha
	4,5	V	MAGAR Jerry
C2	3,0		NOVALIC Deni
	1,0	E	WOLF Domenik
C3	4,5	V	HERSCHBACH Tom
D2	11,5	V	PLETSCHETTE Carlo
	3,0	M	PLETSCHETTE Hugo
	0,0	J	DAVIE Liam
	0,0		ALVES TEIXEIRA Mathieu
	0,0	J	DALEIDEN Lori
	0,0		CARVALHO TEIXEIRA David
	0,0		BRAUN Christian
	0,0	E	DALEIDEN Julie
D3	0,0	V	NEYEN Laurent
	0,0	P	NEYEN Zoé

Mondorf

A3	3,5		VILLENEUVE Vincent
	3,0	V	BLAISE Christophe
	0,0	E	KOCH Julia (TR-1)
B1	11,5	V	MECHOUET Karim
	10,0		NILLES Yannick
B2	5,5	J	RECKEL Charel
	3,0	V	ZAPPONE Christophe
	2,5	E	DORBACH Luca
	-0,5	J	ROLLMANN Gilles

Mondorf (...)

B3	8,0	V	RUPPERT Gérard
	5,0	V	ROLLMANN Francis
	0,5		ROLLMANN Luc
C1	7,0	V	MARANGE Bertrand
	3,0		LAFLEUR Eric
	-4,0	V	GLODEN Nadine
C2	10,5		KIRSCH Jeff
	8,0		ROLLMANN Alex
	7,0		SCHLENTZ Mikael
	6,0	J	BLOCK Rik
	5,5		BIERLAIRE Cédric
C3	5,5	V	DOS SANTOS Eugène
	0,5	J	SCAPPATICCI Djoé
	0,0	J	VAN ASTEN Alex
	0,0	V	COMTE Christian
	-3,0	V	GESSNER Michel
D1	9,5	J	MEYER Quentin
	6,0	V	SCAPPATICCI Christophe
	5,5		RUPPERT Nina
	4,5		WELSCH Justine
	0,5		SADLER Tom
	0,0	C	DUHR Marie
D2	5,5	J	DOS SANTOS Kenza
	3,5	V	LEMMER Yolande
	0,5	M	DUHR Julie
	0,0	B	BOSSSELER Boris
	0,0	M	MAIRE Timothée
	0,0	M	KREMER Cheyenne
D3	7,5	M	MARANGÉ Lise
	6,0	B	LEMO BARBOSA Vasco
	3,5	P	MARANGÉ Paulin
	3,0	C	BERTANIER Tadeo
	2,0	C	WAGNER DAP Aaron
	0,0	B	PRZYBYLSKI Robert
	0,0	B	OLIVEIRA RODRIGUES Vitoria
	0,0	M	WINANTS Matthieu
	0,0	M	MARTINEZ-WITZ Achille
	0,0	C	FERNANDEZ Maël
	0,0	B	DEDEIC Emin
	0,0	M	VOLKMANN Eliott
	0,0	M	HUHN Loris
	0,0	M	BOILY Louise
	0,0	B	BOILY Loris
	0,0	P	HIRMO ALBIN Oliver
	0,0	C	WINANTS Maho
	0,0	M	DA CUNHA ROCHA Luca
	0,0	M	FERNANDEZ Liam
	0,0	B	KREMER Fynn

Nacher

C1	4,0		HÜBSCH Pit
	2,0	V	SCHULLER John
	0,0		PEIFFER Jeff
C2	5,0		BERKEL Nils
	3,5		SCHULLER Guy
	-4,5	V	SABUS Werner
C3	1,0		HAAS Serge

Nacher (...)

D1	11,5	V	KONS Claude
	7,5		PEIFFER Mike
	4,0	V	KEILEN Marc
	0,5		WAGENER Jeff
	-1,5	V	FLICK Gaston
	-3,5	V	GOEDERT Nicole
D2	5,5	M	KEILEN Lenie
	3,0	C	DECKENBRUNNEN Mara
	0,5	C	KÄHR Noémie
	0,5	C	BODÉ Tim
D3	0,5	J	TEIXEIRA SILVA Luca
	0,0	J	TREFF Sarah
	0,0	P	STEINMETZ Emile
	0,0	B	MERRES Steven

Nidderkærjeng

A1	0,0		CEKIC Irfan
	0,0		DADECHIN Evgheni (TR-1)
A2	0,0	V	RAISON Jérôme (TR-1)
	0,0		LUPULESKU Lorencio (TR-1)
	0,0		OYENIYAN Boboye (TR-2)
	0,0	V	LAMARRE Jean-Louis (TR-3)
A3	2,0		LANNERS Raoul
	1,5		GEORGES Steven
	1,0		JORGIC Anelia
	0,0	V	DUBOS Vincent
	0,0		GRUNENWALD Julien (TR-2)
	-3,0		FICKINGER Kevin
B1	7,0		DRAGONU Ely-Roberta
	5,0	V	GOETZINGER Steve (TR-1)
	3,5		GREIN Lena
	0,0		ZEQIRI Linda (TR-1)
B2	9,5	V	BAULER Claude
	8,5		LINK Luca
B3	1,5	V	FERREIRA-ALVES Michel
	1,5		BIDANI Eddy
	1,0		SCHWARZ Gilles
	0,0	V	ANDRADE CABRERA Christian (TR-1)
C1	6,0	V	MATZET Viviane
	4,5	J	BEFFORT Ben
	4,5		MERTENS Felix
	2,0	V	DIVIS Vaclav
	1,5	V	ROSSIGNON Elena
	0,0	V	SCHEITLER Jimmy
	-4,5	V	BRUCK Joël
C2	6,0	V	EHLERINGER Jeannot
	5,0		MERTENS Michel
	3,0	V	RUWET Jean-Marie
	1,5		DOS SANTOS Jay
	-5,5		FICKINGER Cindy
C3	2,5	E	ZOLLER Patrick
	2,0	J	BARRETO DELGADO Pedro
	1,5		NEVES DOS SANTOS Samuel
	0,0	E	TRIMI Silvère
	-5,5	V	GREIN Jean-Luc

Nidderkærjeng (...)

D1	10,5	V	CATENA Carlo
	4,5		GÖCKEL Caroline
	4,0	V	FICKINGER Alain
	3,0		BACKES Chantal
	1,5	V	GÖCKEL Carlo Eugène
	0,5	V	LECLERC Serge
	0,5	V	MERTENS Marc
	0,5	J	RISCHARD Jason
	0,0		KLEIN Kim
	-0,5		SCOTTO DI PERTA Adriano
	-0,5	B	REUTER Nicolas
	-0,5	J	PRECHT PETER Bailey
D2	2,0	V	CIRILLI Simone
	1,5	C	RODRIGUES Gabriel
	1,5	M	CAZAMIR Iustin
	0,5	J	RISCHARD Lynn
	0,0	V	MASCIOVECCHIO Alain
	0,0	V	GOECKELS Nicolas
	0,0		PROSSER Emilia
	0,0		FRICK Tom
D3	10,5	J	LECLERC Emma
	10,0	C	TEODORO TEREZIU Mathis
	8,5	V	BIANCO Giovanni
	7,0	J	MERTENS GOEDERT Anouk
	6,0	C	ORIGER Nicolas
	5,5	C	LI Léo Wan-ou
	5,0	B	LI Lucas Wanhao
	2,0	C	GOEDERT Lucien
	2,0	E	LOUIS Mark
	1,5	J	LORUSSO Matteo
	1,0	M	LI Louise Wanjia
	0,5	J	RISCHARD Tammy
	0,0	C	KILIC Zeyner
	0,0	C	FAUCHER Yael
	0,0	B	ETTINGER Zoe
	0,0	B	MASCIOVECCHIO Elisa
	0,0	B	CHAN Ethan Yan-Jie
	0,0	M	GANTREL Sina
	0,0	V	LOKAJ Smajl
	0,0	J	DURVIAUX-DABROWSKA Laszlo
	0,0	M	CHIES Lena
	0,0	E	STEINES Lou
	0,0	C	SCHLOESSER Tun
	0,0	C	SRINIVASAN Aadrika
	0,0	C	SRINIVASAN Akshita
	0,0	J	COSTA MAIA Luka
	0,0		THIES Laurent
	0,0	J	LOTOLL Aida

Nidderpallen

C1 2,0 V REDING Paul
C2 5,5 ZACHARIAS Yan
 4,0 NERDEN Claude
C3 0,0 WEBER Anne
 0,0 REDING Max
D1 2,5 RAPOSO Sabrina
 1,5 HERMES Laurent
D2 0,5 J HEMMER Pit

Noumer

B2 -4,0 GRUEN Lukas
B3 2,0 MAYER Danny
C1 -2,5 GOMMANS Chris
 -3,0 V SCHILTZ Claude
C2 6,5 METZ Max
 3,5 V DIDERRICH Jeannot
 2,0 J SCHARLE Michel
 0,5 METZ Philippe
 0,0 V KIEFFER Noël
 0,0 REUTER Dan
C3 7,5 V FOHL René
 7,0 V KIEFFER Marcel
 2,0 FOHL Charel
 1,5 MINY Marie
 -1,0 SCHMIT Frank
D1 8,0 V PELTZER Jean
 6,5 V FOHL Laurent
 4,5 VAN OOST Alexandra
 4,0 MUTTESCH Tonie
 2,0 FOHL Christine
 1,5 J DIDERRICH Jo-Anne
 0,0 BIVER Lena
D2 8,0 E FOHL Sophie
 4,5 J DIDERRICH Mats
 3,5 J HENKES Pol
 3,0 LAUBACH Christophe
 0,0 ZEIEN Anne
D3 6,0 J DIDERRICH Michelle
 5,5 J BACK Lisi
 5,0 J ABREU DE MOURA Rubén
 4,5 C MEYERS Ben
 4,0 J DIDERRICH Liz
 2,5 C DIDERRICH Vincent
 1,5 V ANTHON Carmen
 1,0 J DIDERRICH Luca
 1,0 B LOSCH Daan
 0,0 C GOFFER Tom
 0,0 B SCHILTZ Camille
 0,0 B BRAUN Julie

Nouspelt

A3 -3,5 V PALER Christian
 -5,0 V PERSSON Leif
B1 4,0 V RECHT Alain
 3,5 V SAPHY Emmanuel
 1,5 BIVER Jo
 0,0 NEYENS Gilles
 -4,5 V KOCH Ronny
B2 1,5 GEBELE Kevin
 1,5 BARBABIANCA David
 0,0 V UHRES Alain
B3 10,5 V BRITTNACHER Jürgen (TR-2)
 8,5 V LEHNERT Yves
 5,5 V PESTANA Marcos
 0,0 V VITALI Sacha
 -3,5 V ZÜST Albert
C1 4,0 DIETRICH Gregory
 3,5 LENTZ Philippe
 2,0 V SCHIRTZ Steve
 0,0 BASTIAN Marc
 -1,5 BODSON Pit
 -3,0 MICH Charel
C2 11,0 V SAYDON Christina
 10,0 J HENDRIKS Lenny
 5,0 SCHNEIDER Martine
 4,0 BETTENDORFF Charel
 3,5 SCHNEIDER Patrick
 3,0 V DUPREL Christian
 0,0 J THIELTGEN Nathan
 0,0 J BODSON Lex
 -1,5 BIVER Marc
 -2,0 EINSWEILER Tom
C3 7,5 V CILLIEN Claudine
 3,5 V HILTGEN Gérard
 0,5 V GÜNTHER Matthias
 0,0 E BIVER Luc
 -0,5 SCHONCKERT Marc
 -2,5 J HERTZ David
D1 2,5 J ECKER Miguel
 1,5 J KOCH Stéphane
 0,0 V MIKULSKAS Arnoldas
 0,0 E BODSON Ben
 0,0 V EICHER Marc
 0,0 C CARNEIRO DE BARROS Bruno
 -1,0 C FERNANDES Edgar
 -2,0 V FIORANI Marco
D2 10,0 B WITTNER Yoann
 9,5 M SCIBERRAS Maximillian
 8,5 B ARMANI Lorenzo
 1,5 M MARCUS Alexander
 0,0 M THEOTOKIS Alexander
 0,0 P WOLTER Noah
D3 11,0 M STEPANYAN Alexander
 9,5 B NACU Robert
 8,5 P WOLTER Jonah
 6,0 M MULLER Ben
 1,0 P PELLIN Mathis
 0,5 J SCHIRTZ Lena
 0,5 C SCHIRTZ Max

Nouspelt (...)

D3 0,0 J THIELTGEN Lucie
 0,0 C KOCH Cédric
 0,0 V KIECKENS Jappe

Osper

B3 -3,5 V STRAUS Romain
C1 5,5 ACHEN Mike
 1,0 HEIDERSCHIED Patrick
 -1,0 V GIULIANI Serge
 -2,5 MOECHER Yves
C2 1,0 V SALENTINY Albert
 0,5 SCHROEDER Michel
 -2,0 ZEIEN Fred
 -2,5 BERTEMES Anne
 -2,5 V BODEVIN Pierre
 -5,0 V KALMES Roger
C3 4,5 V REDING Romain
 2,0 V KIEFFER Romain
 -2,0 V NILLES Norbert
 -3,0 SCHROEDER Carine
 -3,5 V MOECHER Annette
D1 1,5 E PLETSCHE Sam
 1,5 E STRAUS Linda
 0,5 J GRAAS Jil
 0,5 NILLES Cedrine
 -1,0 BERTEMES Lynn
 -1,5 V RAVIGNAT Patrick
 -2,0 WANTZ Sara
D2 2,0 NILLES Florence
 0,5 WANTZ Lexy
D3 11,0 SCHMIT Céline
 8,0 J RAVIGNAT Jo
 5,5 SCHNEIDER Steve
 2,5 J WITKOWSKY Ivan
 2,5 B KONTZ Jason
 1,0 C WITKOWSKY Mick
 0,5 M SCHROEDER Dan

Oulien

B3 7,5 V HOUDREMONT Tom
 0,0 KIRSCH Laurent (TR-2)
C1 11,0 V SCHMIT Johnny
 8,5 V STEINBACH Josy
 5,5 WEYER Laura
C2 7,0 RENCKENS Patrick
 5,5 V SCHMIT Monique
 4,0 GLESENER Sara
 -3,0 V HOFFMANN Jacqueline
C3 10,5 HEYMES Philippe
 -2,0 HOFFMANN Annick

Oulien (...)

D1 10,0 V GROS Patrick
 6,0 V SCHMIT Viviane
 2,0 DALEIDEN Tom
 1,0 V FRIEDERES Claude
 0,0 HOFFMANN Lisa
 -2,0 V KAIL Paul
 -2,5 HOFFMANN Emma
 -3,0 V WOEMPNER Kai
D2 11,0 C ROCA GOMEZ Isaac
 7,0 RENCKENS Fabienne
 6,0 HEYMES Tamara
 0,0 V HOLZHEIMER Rose
D3 9,0 M ROCA GOMEZ Carla
 4,5 STAUDT Ronny
 1,5 B SCHMIT Matti
 1,0 B UGEN Neckel
 1,0 M HOFFMANN Sven
 0,0 B ROCA GOMEZ Gerard

Préizerdau

A2 0,0 SINGEORZAN Bogdan (TR-1)
A3 4,0 PETTINGER Fernand
 2,5 J FERBER Foos
 0,5 V DIJOU Jean-Marc
 -4,0 LORANG Jim
B1 4,0 E SCHROEDER Kim
 3,0 C FERBER Nick
 -0,5 J ZWANK Nash
 -0,5 SCHAUS Shari
B2 7,0 PESCHON Bernard
 6,0 J SCHROEDER Jona (DSpB)
B3 7,0 V HOSCHIED Alphonse
 6,0 J WEBER Lea
 -1,0 SANTOS Pedro
C1 6,5 V SCHROEDER Eugène
 5,5 BECK Joé
 3,5 SCHROEDER Gil
 1,0 E GENGLER Pit
C2 7,5 J FELTGEN Patrick
 2,5 V SCHROEDER Alphonse
 1,0 C KANIVÉ WATRY Pol
C3 8,5 J WEILER Dana
 6,0 V FEINEN Mike
 4,5 V WEILER Astrid
 3,0 E LUX Philippe
 3,0 V ZWANK Alain
 2,5 JEMMING Max
 2,0 V GENGLER Charles
 1,5 V WEBER Yves
 1,0 ARMBRUSTER Dan
 0,0 V FELTGEN Georges
 0,0 RODENBOUR Christian
 0,0 C REMY Laure
 -3,0 V GIRA Guy
 -4,5 V REDING Michel

Préizerdaul (...)

D1	8,5	C	HENRIQUES GUERRINI Angelo
	4,0	V	DAWIR Marc
	1,5	V	FLICK Raymond
	1,5	C	REMY Lis
-1,0	V	FERBER Marc	
D2	9,5	J	WEILER Dane
	8,0	V	ROULLING Joel
	5,5	V	THEISEN Danielle
	3,0	B	GEORGES Yann
	2,5	M	FEINEN DE CARVALHO David
	1,0	M	FERBER Tun
	1,0	B	FEINEN DE CARVALHO Daniel
	0,5	V	WEILER Marco
	0,0	M	ELSEN Alex
	0,0	B	FERREIRA-HEIRENS Jaden
D3	9,0	C	VIANA Damien
	5,5	M	SCHNEIDER Jim
	5,0	P	DIJOU Maxim
	4,0	B	HOFFMANN Jana
	2,5	M	VICTOR Felix
	1,5	C	SCHVALLER Théo
	1,0	P	LAUER Yonah
	0,0	M	ANTIKYAN Arina
	0,0	B	OLINGER MARTINS Kilian
	0,0	B	KANIVE Joyce

Rammerech

C1	1,5	V	PROVOST Nico
	C2	10,0	V
	8,0		GOLLERE Christian
	6,0	V	BRASSEL Jean-Paul
	4,5	V	MAUS Fernand
	1,0	V	HERMES Claude
C3	4,5	V	GOLLERE Jeannot
	2,5	V	BREDIMUS Mady
	1,5		BECKERICH Jérôme
	0,5		PROVOST Tammy
-3,5		GOESSENS Philippe	
D1	5,5	V	STADTFELD Francis
	-1,0	V	GOLLERE Nadine
D2	1,0	V	ASSEN Gérard
	0,0		ERSFELD Jean-Paul

Recken

A1	0,0		SKUCAS Matas
	0,0	V	KEINATH Thomas
A2	0,0		GIRA Louis
	0,0	J	WANTZ Gene
	0,0	V	SAIVE Philippe
A3	4,0		JOTTAY Philippe
	4,0		COLLE Tom (TR-2)
	4,0	E	PORTELADA Sean
	4,0		KRAUS Mike
	4,0	J	HABSCHEID Sam
	-0,5	V	BAVAY Olivier
-1,5		REUTER Chris	
-3,5		SIMON Martine	
B1	10,5		KIMMES Tim
	4,0	V	LENTZ Marc
	3,5	V	HOFFMANN Joé
	-0,5	V	FRITSCH Martin
	-3,5	V	BRUNETTI Bruno
B2	9,0	V	MOUSEL Luc
	4,0	J	KRAUS Lenn
	3,5	V	SCHOELLEN Frank
	2,5		ZUIDBERG Yannick (TR-1)
	2,5	V	BEAUME Christian
	0,0	J	TEHRANI-NEKOU Nima
	-0,5		GREIS Ralf
	-1,0		LUX Jeff
	-4,5	V	PORTELADA Paulo
	B3	0,5	V
0,0			CARRICO MARTINS Alexandre
-1,0		J	PORTELADA Mandy
-5,5		STEPHANY Luca	
C1	3,5	B	REDING Leo
	3,5	J	GOEBEL Charel
	2,5		KRAUS Ben
	1,5	C	KRAUS Finn
0,0	M	STEICHEN Philippe	
C2	8,0	V	STEICHEN Guy
	6,5	V	WEBER Christian
	5,5	J	HOFFMANN Mil
	2,0	M	SCHOELLEN Marie
	2,0	V	BUTNARU Marius
	1,5	E	TRES Nora
1,0	J	SCHRANZ Mik	
0,0		RISCHETTE Christophe	
-1,5	V	FUCHS Jean-Pierre	
C3	7,5	J	WEYLAND Mara
	7,0	J	SINTRA Hugo
	6,5	J	SCHOELLEN Sophia
	2,0	J	ZOTTO Stephan
	2,0		KASEL Gil
	2,0	C	STAICU Razvan-Mihail
	2,0	J	SOUSA PINTO Lucas
	1,5	V	PIERRE Philippe
	0,5	V	BOURG Jacqueline
	0,0	J	WETZ Ana
0,0	J	GREIVELDINGER Niels	
-3,5	M	HOFFMANN Jos	

Recken (...)

D1	11,5	J	MARTIN PESCHON Noah
	7,0	J	THELEN Sophie
	2,5		SIMON Carole
	2,5	J	SCHMITZ Yana
	1,5	M	HUET Luca
	1,0	M	IMBRU Mihai Alexandru
	1,0		FRISCH Leo
	0,0	C	BENTAJER Zakaria
	-2,0	V	COIMBRA SIMOES José
	-3,5		REUTER Bob
D2	8,5	M	TOISUL Mia
	8,0	J	AUST Mich
	7,0	C	BAUM Nick
	4,5	C	BEAUME Yannick
	4,0	B	THIERRY Larissa
	2,5	C	MAJERUS Max
	1,5	V	DAROCHA Piotr
	1,5	P	STEICHEN Anouk
	1,0	V	HALSDORF Norbert
	1,0	M	LEHMANN Nathan
D3	10,0	E	FEIERSTEIN Jamie
	9,5	V	PIRAQUIVE Andrés
	6,5	B	GODINHO Louis
	4,0	B	MAJERUS Mara
	2,0	M	LAUX Noélie
	1,5	J	DUARTE Jamie
	1,0	P	LAUX Nicolas
	1,0	C	DUARTE Leila
	0,5	P	RIES Alex
	0,0	P	CROMPVOETS Linn
0,0	J	STEICHEN Nelly	
0,0	P	IMBRU Matei-Florin	
0,0	V	SCOZZAI Corinne	
0,0	C	SIMON Frantina	

Réimech

A3	4,0	V	MARCINKEVICIUS Giedrius
	3,5	V	HEMMEN René
B3	-1,0		NITTLER Eric
	-1,0	E	DEGROTT Laurent
	-2,5	V	SENNINGER René
C2	4,5		MARX Emile
	1,5	V	BOROWSKI Karin
C3	7,0		SMOLJAN Josip
	6,0	V	GUI Zhang Yi
	5,0	V	LOTH Alfred
	2,0		LIPPERT Jerry
	-1,5		KRIEGER Alain
D1	-3,0		HIERZIG Anne
	7,5	V	LIPPERT Francis
	-3,0		KRIEGER Maurice

Réimech (...)

D2	11,0	J	HIERZIG Claire
	6,5	E	MARX Eric
	0,0	V	JUNG Claude

Rued

A2	0,0		KONSBRUCK Danielle
	0,0		GONDERINGER Tessy
A3	4,0	V	KOX Joël
	4,0		VAN WAMBEKE Louis (TR-1)
	4,0		SIPOS Nandor
	2,5		HUBERTY Dennis (TR-1)
B1	1,0		KRECKE Christophe
	-3,0		REUTER Ben
	4,5		STAMMET Annick
	-1,5	V	WILHELM Johannes
	-2,5		KROKOS Anastasios
B2	5,0		HERMANN Steve
	3,5	V	WANG Yahui
	2,0		KROKOS Ioannis
B3	8,5		PESLEUX Yann
	7,5	V	BINTZ Pierre
	6,0		KONSBRUCK Christine
C1	5,0	V	SHECKEL Marc
	3,0	E	DAHM Caroline (A)
	1,0	V	SCHWARTZ Marcel
	10,5		BURCHERI Laura
	8,5	E	COCCO Elvin
C2	5,0		KRECKÉ Nathalie
	2,0	V	FREICHEL Gilles
	-1,0	V	BENCK Paul
	-4,5	V	SCHMIT Danièle
	5,5	J	NIES Charel
C3	0,0	J	SCHROEDER Julien
	-0,5	V	BRAUN Léon
	-4,5		JANKOWOY Danièle
	5,0	V	FRIES Michel
	4,0		SCHILTZ Sarah
D1	3,0	V	GOLDSCHMIT René
	2,0	V	PROMMENSCHENKEL Patrick
	1,0	J	LIU Joseph
	0,0	V	FELGEN Georges
	0,0		HERMANN Annick
	0,0	V	PACHT Jeremy
	-1,0	V	HERMANN André
	-1,0	C	CAPP Sorenn
	-2,0	V	PELTRE Henri
	-2,5	J	BENCK Charlotte
D1	8,0	J	GEORG Felix
	7,0	C	LIU Luca
	4,0	C	GÁSPÁR Milan
	0,5	J	GEORG Lena
	0,0	V	RAUSCH Margot
0,0	C	WEILER Ella	
-0,5	V	GEORG Christophe	
-0,5	J	WÖMPNER Laure	
-1,0	V	SCHILTZ Jean-Claude	
-1,5	V	BRUDER Renée	

Rued

D1	-2,0	V	KONSBRUCK Paul
D2	5,5	J	MORTIER Cis
	1,0	C	TAYLOR Ava-Mae
	0,5	C	BELLINA Enzo
	0,0		TAYLOR Craig
D3	10,5	C	KRIER Philippe
	9,0	B	TAYLOR Kaiden
	5,0	C	STAN Luca
	3,5	B	STAN Victor
	2,0	J	JACOBS AFONSO Hubert
	1,5	V	DIONISIUS Sandra
	0,5	V	STAN Alex
	0,0	P	DULIK Mia
	0,0	V	SIRBU Neculai
	0,0	P	STUDER Thomas

Sandweiler

B2	0,0	V	KIRSCH Claude
B3	8,5	V	BRANDENBURGER Frank
	7,5		BREUSKIN Gilles
	2,0	V	GROF Misch
C1	1,0		KOOB Kevin
	0,5	V	KRETTELS Laurent
	-0,5	V	RISCH Joé
	-3,5	V	KRETTELS Nadine
C2	5,0		MASSARD Jérôme
	2,0	V	SCHMIT Tom
C3	1,5	V	MARTENS Christophe
	0,0	V	STEFFEN Jean-Paul
	-2,5	V	BREUSKIN John
	-2,5		CHANG Zai Feng
D1	6,0	J	SINGHA Franciska
	4,0	J	BEUL NUNES Serafim
	2,0	V	WU Kai
	0,5	J	GUO Jia Le Kevin
D2	9,5	J	SVOBODOVÁ Kamila
	7,0	C	GROF Noé
	5,0	J	MARTIN Loris
	2,5	J	PIGINO Francesco
	2,0	J	LAURENT Guillaume
	1,0	J	HÜBSCH Eric
	0,0		MICHEL Yann
	0,0		IACOMI Alin-George
	0,0		STEINMETZ Jeff
D3	6,0	J	LAHANN Sammi
	4,5	B	GROF Tim
	2,0	B	SILAMBAZHAGAN Vikram
	1,0		LARIDANT Lisa
	0,0	C	PIGINO Lorenzo
	0,0	M	SVOBODOVÁ Jana

Schandel

B2	1,0		GUENTHER Laurent
	-0,5		KLEER Tom
B3	-1,0		KLEER Gil
C1	7,0		HOFFMANN Pol
C2	7,5		JACOBY Sam
	2,0	V	SCHMIT Raymond
	-0,5		KAUTHEN Daniel
C3	3,0	V	DOCKENDORF Léon
D1	0,0		SONNTAG Maxime
	0,0		SIEBENALLER Gilles
D2	0,0		TRUNK Alexander
	0,0		BASTING Benny
D3	10,5	J	RAUSCH Luca

Schöffleng

A2	0,0		SINGEORZAN Arina-Dora (TR-4)
A3	0,0		BRASSINNE Ludovyk
	-2,5		BRASSINNE Stefan
B1	-1,5		THORN Louka
B2	11,5		GABNAI Mathias
B3	0,5		HUSS Yannick
C1	5,5		LEGENDRE Eric
	2,0		PLETSCH Claude
	0,5	V	LICINA Refik
	0,0	V	DURAKOVIC Dzevad
C2	11,0	V	WILMES Diane
	7,5		RENNA Gabriel
	4,0		VIOLA Moreno
	3,5		CARVALHO Yannick
	3,0	V	LUDOVICY Sacha
	2,5	V	SCHALK Gérard
	2,0	V	COELHO Michel
	1,0	V	THIELEN Steve
	0,5		ACKERMANN Yannick
C3	4,0	V	DE JESUS Marco
	2,0		RASTODER Armin
	0,5	V	DONO Arnaud
	-0,5	V	WEILAND Camille
	-2,0	V	LOPES Carlos
	-4,5		HILGER Louis
	-5,5		WEILAND Manuel
D1	10,0	E	SCHROEDER Lisa
	6,5	J	LICINA Ilhan
	5,5		HILGER Philippe
	4,0	V	ENGEL Camille
	3,5	V	DIEDERICH Fabienne
	-0,5	V	HUPPERT Pascal
D2	8,0	J	BENNANI Noah
	1,0	J	BIEVER Timothy
	0,5	V	BERNARDIN Danielle
	0,0	J	HUPPERT Shirin
	0,0	M	FORTES FLOR Tyrone
	0,0	V	SUTTER Gilles

Schöffleng (...)

D3	8,5	M	CERQUEIRA MIRANDA David
	7,5	J	BOHN Sean
	7,0	J	PHU Khi Luc
	4,5	J	SCHMITZ Jamie
	4,0	C	GAMMAITONI Mauro
	4,0	C	VESVRE Luca
	3,0	M	LOPES VIEIRA Afonso
	0,5	B	SCHINTGEN Charel
	0,0	B	SHAMMA Rimas
	0,0	E	WEBER Rick
	0,0	J	DURAKOVIC Daris
	0,0	J	BAUSCH Dylan
	0,0	P	AJAM Ali
	0,0	J	DA SILVA Lucas
	0,0	B	KIM Deian
	0,0		CHANGAIVAL Boonyarit
	0,0	J	CIPRESSO Killian
	0,0	M	SHAMMA Ahmad
	0,0	B	DA GRACA MONTEIRO Giulian

Scheierbiere

A3	4,0		STEPHANY Noah (TR-1)
	4,0	V	BELLING Gil
	4,0		ULLMANN Tom
	-1,0		WILTZIUS Alain
	-3,5	V	BAER Thomas
B1	10,5	V	STEPHANY Fränk
	6,0	V	STEBENS Guy
	5,5		SCHRAM Jo
	5,0		GUI Kai Qi
	-2,5	E	MULLER Jo
	-4,5		SCHMIT Max
B2	11,5	M	SCHLOTTHAUER Vincent
	1,5		ULLMANN Pit
	-2,5		SIMOES DOS SANTOS Daniel
	-5,0	V	SCHMIT Marc
B3	8,5	V	MULLER Guy
	2,5		SOISSON Claude
	1,5		GUI Kai Di
	0,5	J	MULLER Leo
	0,0	V	THORN Guy
	-1,0		THORN Maurice
C1	6,0	V	KILL Jean-Paul
	2,5		THORN Philippe
C2	8,0		THINES Felix
	6,5	E	FRIEDEN Joy
	3,0		KILL Sandra
	0,0		PIERRE Ludovic
	0,0		MORO Christian
	-1,5		RIZKI Marwane
	-5,0		HARPES Lynn
C3	6,0	J	GUI Kai Yue
	4,0	V	GLODEN Carole
	1,0	M	MEYERS Félix
	0,0	V	PAUL Laurent
	-0,5	J	MICHELS Pit
	-1,5	C	MEYERS Théo

Scheierbiere (...)

D1	6,0		BALSUNOUSKI Kiryl
	3,0	E	MICHELS Anne
	-1,0	E	COLYN Ben
	-1,5	M	CZEKUS Balázs
D2	7,0	B	SCHLOTTHAUER Henry
	4,5	V	DE OLIVEIRA CRUZ Bruno Filipe
	4,0	P	THISSEN Maylis
	3,5	C	CZEKUS Evelin
	3,0	V	SCHLOTTHAUER Sergej
	0,5	M	SILVA Iris
	0,0	V	DIAS DA SILVA Celestino
	0,0	V	THISSEN Alain
	0,0	P	THISSEN Eden
	0,0	M	PINTO Jasmine
	0,0	C	GONCALVES CRUZ Rafael
D3	7,5	B	ZICA Sophie
	4,5	B	BAUM Yannick
	4,5	P	PINTO Kim
	3,0	M	MAES William
	3,0	P	PAUL Anastasia
	0,0	M	LUCIUS Gilles

Strossen

A3	2,0	V	REILAND Hervé (TR-3)
B1	0,5		FRIDRICI Jean Gilles (TR-1)
B2	5,5	V	COAT Denis
	3,0		VINCHON Romaric (TR-4)
	0,5	V	KOUFOS Ioannis
B3	4,5	C	LANCE Henri
	0,0	V	OSKIAN Serge (TR-1)
C1	5,5	V	PIOCEL Vincent
	4,0		GRANDSIRE Gatien
	1,0	V	OLGUN Ahmet
	-0,5	V	NIGHTINGALE Anthony
	-2,0	V	LAMENDOUR Denis
C2	8,5	V	HORNUNG Robert
	2,0	V	KNOPPEK Jürgen
	2,0	V	LANCE Bruno
C3	8,0		TOMAZ Miguel
	6,5	C	DE MAIGRET Tristan
	6,5		NOOYI Merav Udbhavaditya
	5,0	J	KREBS Milo
	0,0	V	SCHUMACHER Carlo
	0,0	C	TASTEKIN Ata
	-0,5	V	TOMAZ Amadeu
	-1,0	V	KUCECKA Milos
	-3,0	V	MOGA Traian
D1	8,5	V	HOERDT Yann
	7,0	V	GAROFALO Ottavio
	2,0	E	MEYERS Emile
	1,5	V	LEVI MINZI Raffaele
	0,5	V	DELGADO RODENES Francisco
	0,0	V	ERGIN Ugur
	0,0	V	TASTEKIN Ahmet
	0,0	V	PENG Miao
	-2,0	V	BREMAUD Vivien
	-2,0	V	DANTEC Maxime

Stroossen (...)

D2	11,5	V	BATTAGLIA Clemente
	9,0		CHAKRABORTY Basudev
	1,0		NASCIMENTO Bruno
	0,5	M	LALOUX Valentin
	0,5	M	VINTERA Ruben
	0,0		LEVY Anthony
	0,0	V	BISSCHOT Carine
	0,0	J	KAEMMER Leonard
	0,0	M	LE BAYON Georges
	0,0	V	PATERNO Giovambattista
	0,0	V	LOIR Mathieu
	0,0	J	CATIN Nathan
	0,0	V	ALOI Natale
	0,0		GIURGIU Andra
	0,0		SPATARIU Andrei
	0,0	J	PIOCEL Alann
	0,0	V	CERIANI Ivan
D3	9,5		MAY Gustavo
	3,5	B	VIVARD Théopane
	2,0	V	SAYIR Beril
	1,0	B	WIDUNG Emilien
	1,0	C	AYDIN Mehmet
	0,5	B	KARCILAR Mehmet Efe
	0,5	M	TUTUMLU Inci
	0,5		OLCUM Ceren
	0,0	B	LIS Jan
	0,0	B	CIRILLO Andrea
	0,0	B	DIMITROV Simeon
	0,0	M	ROCCARO Martin
	0,0	B	BARRETT Aedan
	0,0	B	ROCCARO Manuel
	0,0	C	LOVRITS Tibor
	0,0	P	PENG Michael Yitong
	0,0	P	TUTUMLU Suleyman Ilker
	0,0	B	LOVRITS Edgar
	0,0	M	ECHAVE CASTRILLO Daniel
	0,0	C	TONINI BUENO Lucas
	0,0	M	LUSTAC Noham
	0,0	B	LUSTAC Zachary
	0,0	M	SERGEEV Kristiyan
	0,0	V	HALICI Daniel

Uewerdonwen

A3	4,0	V	BAST Mike
	-1,0	V	WINTERSDORFF Daniel (TR-1)
B1	0,5		ARENSDORFF André
B2	1,5	V	DEMUTH Fernand
B3	5,5		KONZEM Laurent
C1	4,5	V	BARTEN Jean
	0,0	V	SCHEUER Eugène (A)
C2	8,5	V	WEBER Marc
	1,0	J	WEIS Eric
	-0,5	V	FOHL Serge
	-2,0	V	WAMPACH Laurent
	-2,0	V	RUPPERT Marcel
	-2,5	V	WAMPACH Lucien
	-3,5	V	WEIS Marc

Uewerdonwen (...)

C3	5,0	V	BAST Carlo
	3,5	J	RUIZ JIMENEZ Juan
	3,0		RUPPERT Nico
	1,0	E	KONSBRUECK Nick
	0,0		ARENSDORFF Alex
	-2,5		BECKERS Sacha
D1	6,5		KAYSER Gilles
	4,5	E	TROMBINI Stan
	4,0		BECK Jeff
	1,5	V	RUPPERT Mylène
	0,5	J	KOLLWELTER Ben
D2	0,0		SCHMIT David
	0,0	V	FELTEN Tania
D3	6,5		DEMUTH Lynn
	0,0		BOUS Sandra

Union Lëtzebuerg

A2	0,0		HEIM Quentin
	0,0		LEGUISTIN Enzo (TR-2)
	0,0		KRIER Hugo
A3	4,0		HARLES Jules
	4,0	J	ROUKOZ Paul
	4,0	J	VIHERLAHO Leon (TR-1)
	0,0	J	WEBER Guillaume (TR-2)
	-1,5	E	VERCHERE Téou
B1	1,5		MACIUCA Andreea
	-4,0		MAAS Caroline
B2	9,0	V	LINK Georges
	6,0	M	LAIR Sandro
	6,0		MACIUCA Andrei Marius
	2,0	J	ANGHEL Mihai
	1,5	V	ZIROVNIK Igor
	1,0	E	ORLYGSSON Viktor
	0,0	V	WALTE Bob
	-2,0	V	RISCH Claude
B3	10,5	V	IMMER Romain
	10,5	V	MEDERNACH Fernand
	9,0		WANG Mario (TR-1)
	7,0		MICHEL Aurelien (TR-2)
	4,0	M	MOSTAFA Kinda
	1,5	V	PIERSON Guy
	1,0		TON Jean-François
C1	1,0	V	PEDREGOSA Enrique
	1,0	C	PEDREGOSA Araceli
	0,0	V	STROESSER Philippe
	-2,0	V	LESSEL André
C2	8,0	M	ORESTA Jacopo
	-4,0		WU Jiajian
C3	11,0	C	CASTANO COPOT Tomas
	7,0	V	BEISSEL Gilbert
D1	8,0	J	STOLNYI Arseniy
	7,5		WU Sophie
	6,0	C	TUGULDUR Sukhbat
	2,5	B	DOWLUT Oumar
	0,5	V	SESSA Guglielmo
	0,0		MARCATTO DE AZEVEDO Samuel

Union Lëtzebuerg (...)

D2	5,0	V	CASTANO RODRIGUEZ Emilio
	0,5	M	HOLLAREK Sarah
D3	0,0	B	PEDREGOSA OLMEDO Alejandro
	11,5	B	ACHUTEGUI Aitor
	8,0	B	DECKER Simon
	5,5	B	ROOS Johann
	5,5	B	GERGES Mila
	2,5	M	BARILE Giuseppe
	2,5	B	LENERS HELDENSTEIN Oscar
1,0	B	BASTIEN Chloé	

Viichten

B2	1,0		MONTANARO Luciano
	0,5	V	HUBERT Tania
B3	0,0		MONTANARO Marco
	C1	8,5	E
C2		7,5	
	6,0		KLEMMER Charel
	5,0		OLSEM Stephanie
	1,0	V	NEU Marc
C3	7,0	V	HOFFMANN Magritti
	6,5		JACOBY Romaine
D1	4,5	V	RECKEN Luc
	9,5	V	OESCH Jos
D3	9,0	V	MONTANARO Damiano
	0,0		BUSACK Nora
	11,5	V	JAKMADAN Euamporn
	0,5	V	TRAUFLER Steve
	0,0	M	ZENNANE Laith

Weimeschhaff

B3	5,0		SCHMITZ Rick (TR-2)
	1,0	V	KÖRNEMARK Peter
	1,0	V	IBE Chidi
C1	7,5		MATOS CADETE Toni
	4,0	V	RAKOTONJANAHARY Michaël
	3,5		SINGH Saurabh
	2,5		RIBEIRO GOMES Ricardo
C2	2,0	V	SOUSA SANTOS Gino
	-1,5	V	DEPREZ Christian
	-2,5	V	KOHL Remy
C3	11,5	V	PERDASSIN Alexandre
	4,0	V	HLUSHAKOV Dmitry
	3,5	V	BARIN Shahram
	0,0	M	EUGENIO Teodor
	0,0	V	MENEI Roberto
D1	-5,0	V	ALINASAB Morteza
	-5,5	V	GAUTIER-CHEVREUX Stéphane
	9,0	V	JAKUBIAK Jakub
	8,0		SANGWAN Bhawarth
	1,0	V	MAJERUS Simone
	0,0		SPATAFORA Roberto
	0,0	V	HALASZ Orsolya
-1,5	V	KLOEPPER Rolf	

Weimeschhaff (...)

D2	10,0		GALLARDO MARTIN Victor
	5,5		CHANDRA Anant
D3	3,0	C	MOTIKA Gábor
	1,5	M	GÖKSEL İlhan
	0,0		FEHER Daniel
	0,0	V	KOTARBA Wawrzyniec
	7,5	J	TYSLAND Magnus
3,5	C	TYSLAND Elin	
2,5	B	VALLEIX Leandre	
0,5	B	HAN Lang	
0,0	C	GÖKSEL Naim	

Welschent

B2	10,0	V	GRIGOREANU Mihai (sr)
	B3	4,0	
-4,0		V	PETERS Daniel
C1	0,0	V	STEICHEN Georges
	C2	10,5	V
7,5		V	BROCHMANN Martine
0,0		V	BAUER Aloyse
0,0		V	SALENTINY Antoine
C3	-3,5	V	RODENBOUR Marc
	-4,5		KREMER Luc
D1	6,0		SALENTINY Michèle
	D2	0,0	
0,0		V	HENRY Corinne
0,0		V	BINTNER Sonja

Wolz

A2	0,0	V	PIRON Vincent
	A3	-2,0	V
B1		4,5	
	0,5		SCUTO Matteo (TR-2)
	0,0		ZIMMER Christophe
	-0,5		PIRON Laurent
B2	8,0	E	KARIER Dan
	6,0	V	ZIMMER Marc
C1	-2,5	E	ZIMMER Alex
	4,5	C	BODEVING Jean-Nicolas
	2,5	E	ELBESHAUSEN Luca
C2	0,0		DUBOIS Ludovic (TR-1)
	2,5	V	RICADAT François
C3	0,5	V	DOBRIKOVA Dita
	0,0	J	GUTH Jason
D1	9,5	C	HIGGINS Holly
	2,5	M	CARVALHO MOTA Simao
D2	2,5	V	ELBESHAUSEN Ralf
	6,5	M	DUCHESNE Jacques
	5,5	C	DUCHESNE Jean
	2,0	M	BLAU ARAUJO Julien
1,5	M	KIEFFER MONTAVEZ Alexander	

Wolz (...)

D3	1,5	J	GONZALEZ DUARTE Aaron
	0,5	P	STREITZ Tun
	0,0	J	DUCHESNE Anne-Marie
	0,0	M	BODEVING Alexander
	0,0	M	BESSAN Federic
	0,0	M	SCHMIT Dexter
	0,0	P	SCHIERTZ Floris

Wëlwerwolz

C1	10,0		WEHRHAUSEN Sam
	6,0	V	LAMBORELLE Ben
	1,0	V	BORMANN Patrick
	-0,5	V	ALLARD Roland
C2	7,5	V	LAMBORELLE Frank
C3	-3,0	V	THELEN Eric
D2	1,0	M	BORMANN Marcel
	0,0	C	BORMANN SOARES Laila
	0,0	C	KOEUNE Pit
D3	11,0	B	WEBER Mike
	10,0	C	WEBER Luca
	1,5	B	KAISER Ben Antoine
	0,5	B	CIMIOTTI Luca
	0,5	P	CIMIOTTI Leah
	0,0	M	LINDEN Amelia
	0,0	P	BORMANN SOARES Sofia
	0,0	B	BORMANN SOARES Dana

Wëntger

A1	0,0		GLOD Eric (A)
	0,0	V	NI Xia Lian (A)
A3	1,5		GLOD Christoph
B1	-2,0	V	REMY Marc
	-2,0		THILL Charel
	-2,5		GALES Larissa
B2	10,5	V	NEUMAN Gaston
	1,0		PETERS Kelly
	-3,5		HENDEL Sam (A)
B3	0,0		SINNER Pit
C1	9,5	V	POST Robert
	0,0		STOLTZ Lynn
	-4,5	V	MINY Anouk
C2	9,5	J	WINKIN Jos
	5,5		LIS Christian
	5,0		ANDRZEJEWSKI Tobias
	4,0		WINKIN Pol
	1,5		REMY Daniel
	-1,0		REMY Alex
C3	7,5		POST Louis
	6,0		KOHNEN Andy
	4,5	V	HEBERTZ Patrick
	3,5	J	BOVÉ Vic
	1,5	J	DIMOLA Sam

Wëntger (...)

D1	10,5	E	SCHWEICH Max
	7,0	J	SZKOLIK Marie
	6,5		REFF Luc
	5,5	J	SCHAACK Emma
	5,0	V	MESSERIG Carlo
	3,0		REHLINGER Sven
	1,5	E	REMY Anna
	1,0		REMY Stéphane
	0,5	C	SCHMITZ Joe
	0,5	V	GLOD André
	0,0	C	REFF Stefan
	-0,5	M	HEBERTZ Andy
D2	9,0	V	SCHANCK Jacques
	5,5	B	THILL Jo
	4,5	M	POIRRIER Mex
	4,5	M	VAN MIERLO Rafael
	1,5	M	KREMER Max
	0,0	B	POIRRIER Sam
	0,0	V	VAN MIERLO Edwin
	0,0	V	MOLITOR Serge
	0,0		THINES Tom
D3	9,5	M	PINT Louis
	4,0	B	HOSINGER Julie
	3,0	B	BREYER Lis
	3,0	C	ROSTER Luca
	1,5	M	CORREIA LOPES Cédric
	0,0	C	CZYBULKA Falk
	0,0	P	TRAUSCH Alex
	0,0	M	HUSS Nicolas
	0,0	V	WAGENER Tom
	0,0	V	LUX Victor
	0,0	V	WERTHEIMER Carlo

Zéisseng

B1	8,5	V	ALLAR Joël
	2,0	V	POOS Christian
	-0,5		PORNET David (TR-2)
	-1,0		TRIBOI Catalina
B2	10,0	V	BERNARDIN Luc
	8,5		WILMES Michel (TR-1)
	-1,0	V	FRITZ Marc
	-1,0	V	POOS Serge
	-4,0	E	NGUYEN Jean
B3	10,0	V	VAN DER SCHILDEN Jarno
	7,0		FECHNER Markus (TR-2)
	4,0	V	RECKEL Roland
	3,0	V	ENGEL Laurent
C1	4,5	J	FEDOTOV Daniil
	1,0	V	FELTEN Marc
C2	7,0	V	GARCIA MORAN Francisco
	5,5	V	RECKEL Carlo
	0,0	C	REITER Nicolas
	-2,5	J	POOS Tom
	-3,0		FRANCK Michel
	-3,0		THILL Philippe
	-5,0		RIGO Michel

Zéisseng (...)

C3	6,5	M	SCHEECK Luka
	5,5		WEINAND Sandy
	4,5	V	ALTMANN Roland
	3,0	V	OSVILLE David
	1,0	C	DE CARBONNIERES Leopold
	0,0	V	KRAUS Stéphane
	-0,5	V	SEYWERT Marc
	-0,5	C	CONSTANTIN Eduard-Stefan
	-1,5	V	RODRIGUEZ Jose Maria
	D1	7,0	M
6,5		J	STAMMET Theo
5,5		V	SONNHALTER Mireille
4,0		C	BOUTOU Anatole
3,5		C	ION Bogdan
2,0		C	MERSCH Louis
1,5		M	ZIEGLER Sebastian
0,0			STOLTZ Kevin
0,0		P	RAMANANTSIALONINA Andry
D2		11,5	B
	9,0	B	FELTZ Henrik
	5,0		DEIKO Kirill
	4,0	M	DE CARBONNIERES Isidore
	4,0	P	MODERT Ben
	3,5	B	ZHILIN Leon
	1,5	V	CHERNOUSOV Dmytro
	1,0	M	LOPES GASPAR Eva
	1,0	M	BOCCARA Nicolas
	0,0	M	JOSE Noah
D3	0,0	M	BRADTKE Ella
	0,0	M	DEGUTIS Jonas
	9,0	B	SCHEECK Jo
	8,5	B	LOHAN RADU Roberto
	6,0	C	DE LUPPE Achille
	5,5	B	CARPANTIER Alphonse
	5,5	M	REITER Damien
	1,5	M	COLLING Valentina
	0,5	P	KRAUS Julien
	0,0	B	KUHN Simon

Zolwer

B1	-1,0		CORBI Gilles
B2	4,5	V	KLENSCH Marc
	4,0	V	MAHMUTOVIC Edzevid
B3	3,5	E	CIKOTIC Almin
	1,5		AGOVIC Adnan
	0,0	V	CREMER Patrick
C1	7,0	V	FABER Marc
	1,0		OBERBILLIG Gilles
C2	9,0	V	SPAUTZ Patrick
	6,0	V	AGOVIC Ferhan
	4,5	E	WORMS-MULLER Killian
	2,0	V	AGHAJANI Majid
	1,0	J	ALLAR Felix
	1,0	J	NAVLET Loïc
	-4,0	V	NUMANOVIC Numan

Zolwer (...)

C3	7,5	V	PIRSCH Jerry
	6,5	V	DELACRE Dominique
	6,0	V	CORBI Louis
	5,5	V	AMOURI Nadhmi
	2,0	V	EISCHEN Robert
	0,5	J	MAGINI Gianni
D1	3,5	J	AMOURI Mohamed
	2,0	V	PETTINGER Pierchen
D2	5,0	V	GALLO Jean-Paul
	1,5		PAWULA Krzysztof
	0,0		SPAGNUOLO Ruggero
	0,0		KOROTICH MIKHAIL
	0,0	V	CHERNIKOV Nikolay
D3	8,0	J	NEY-SCHMIT Noa
	0,5	C	SILVA Fabiano
	0,0	P	DE AZEVEDO GONCALVES Maylie
	0,0	P	LAGUERRE Alexandre
	0,0	M	CORNET Youness
	0,0	V	LAGUERRE Raphael
	0,0	J	LOPES COELHO Tomas
	0,0	J	SILVA DA CRUZ Adriano

INHALTS-ÜBERSICHT

- A. Durchgabe bzw. Meldung von Resultaten**
 - A.1. Resultat der Mannschaftsspiele der offiziellen Mannschaftskompetitionen
 - A.2. Resultate von FLTT-Kaderspielern in ausländischen Vereinsmannschaften
 - A.3. Resultate und Spielbögen der Einzel- und Mannschaftsturniere
- B. Verbandspermanenz**
 - B.1. Mannschaftskompetitionen
 - B.2. Individuelle Kompetitionen
- C. Einsendung von Dokumenten**
 - C.1. Spielbögen der Mannschaftsspiele der Mannschaftskompetitionen
 - C.2. Beanstandung (= Reklamation oder Protest)
 - C.3. Genehmigungsantrag für eine genehmigungspflichtige Beschriftung
 - C.4. Lizenzierung von Vereinsmitgliedern
 - C.5. Allgemeine Angelegenheiten betr. die Comm. Technique (MSp, Klassemente, ...)
 - C.6. Anmeldung zu Turnieren sowie zu Einzel-/Doppel-Kompetitionen
 - C.7. Genehmigungsantrag und Reglement für ein Vereinsturnier
- D. Alterskategorien**
- E. Auf- und Abstiegsquoten in den Mannschaftskompetitionen**
- F. Daten im Intranet-System**
 - F.1. Kodifizierung der Vereine
- G. Obligatorische medizinische Untersuchungen**
- H. Fristentafel**
- X. Durchführung der Spiele der Mannschafts-Kompetitionen (= MSp)**
 - XA. Spieltag und Anfangszeit der MSp
 - XB. Verzögerung des Spielbeginns oder Ausfall eines MSp
 - XC. Verlegung des Spieltermins eines MSp
 - XD. Wechsel des Spielsaals eines MSp
 - XE. Absage eines MSp wegen schwieriger Witterungsbedingungen
 - XF.1. Forfait einer Mannschaft in einem MSp
 - XF.2. Rückzug einer Mannschaft aus einer MK
 - XG. Abbruch eines MSp
 - XH. Beanstandung (= Protest oder Reklamation) anlässlich eines MSp
 - XI.1. Der Spielsaal
 - XI.2. Die Spielbox und die Spielmaterialien in der Spielbox
 - XI.3. Die Spielmaterialien und die Spielkleidung der Spieler
 - XJ.1. Zusammensetzung der Vereinsmannschaften an einem bestimmten Spieltag
 - XJ.2. Aufstellung der Spieler innerhalb einer Vereinsmannschaft
 - XJ.3. Zusammensetzung und Aufstellung der Mannschaften in Entscheidungsspielen
 - XK. Der Spielleiter eines MSp
 - XL. Der Mannschaftskapitän
 - XM. Prozedur zur Erstellung des Spielbogens eines MSp
 - XN. Die Tisch-Schiedsrichter in einem MSp
 - XO. Teil- bzw. Gesamt-Forfait eines Mannschaftsspielers
 - XP. Spielsysteme in den Mannschaftskompetitionen
 - XQ. Handicap-Spielsystem und Handicap-Tafel
 - XR. Time-Out
 - XS. MM 'Seniors': Einstufung der Mannschaften in Ligen und Divisionen
 - XS.A. Die Nationalliga (NL): Struktur und Spielsystem
 - XS.B. Die Regionalliga (RL): Divisions-Einteilung / Spielmodus / Auf- und Abstiegsquoten

A. DURCHGABE bzw. MELDUNG VON RESULTATEN

Nach jedem **MSp** einer offiziellen MK sowie nach jedem offiziellen **Turnier** muss (müssen) das (die) Resultat(e) des betreffenden MSp (Turniers) an den Verband durchgegeben werden, und zwar ausschließlich zu jenen Zeiten, gemäß jener Vorgehensweise und an jenen Adressaten, wie es hier nachfolgend festgelegt ist.

A.1. Resultate der MSp der offiziellen MK (MM und PK)

Verantwortlich für die Meldung : der Verein der Heimmannschaft des MSp

- ▶ Eingabe ins ITS der Resultate aller Einzel und Doppel des MSp sowie (ggf.) aller auf dem Spielbogen des MSp eingetragenen Kommentare und Anmerkungen, wie z.B. Proteste, Reklamationen, Forfalls, Verletzungen, usw. :

➔ <https://intranet.fltt.lu> ◀

- ◆ für ein MSp der **NL1 der MM SEN** : laufend, nach jedem einzelnen Spiel;
- ◆ ansonsten vorzugsweise direkt nach dem Abschluss des MSp, spätestens jedoch bis :
 - zwei (2) Stunden nach Abschluss des MSp, für ein MSp der MM CAD, JEU und MIN;
 - um 08:00 Uhr am Tag nach dem MSp, für jedwedes andere MSp.
- ▶ Kontrolle - durch den Verein der Auswärtsmannschaft des MSp – all jener im **ITS** eingetragenen Resultate, Anmerkungen usw. betreffend das MSp sowie, ggf., Meldung aller festgestellten Fehler (ggf.), bis spätestens um zwölf Uhr (12:00) am Tag nach dem MSp an
➔ ralgreis@pt.lu und jm.noel@fltt.lu ◀
(bei späterer Meldung unterliegt die eventuell fällige Verbesserung einer Verwaltungsgebühr)
- ▶ Bei Problemen anlässlich der Dateneingabe ins ITS oder bei der Feststellung von Fehlern anlässlich der Datenkontrolle im ITS, bitte umgehend eine entsprechende **Info, mit einer Kopie des betreffenden Spielbogens** schicken an
➔ ralgreis@pt.lu und jm.noel@fltt.lu ◀

Wenn an einem bestimmten SpT einer MK eine andere als die letzte Mannschaft eines Vereins in dieser MK spielfrei ist, so muss der Verein dieser spielfreien Mannschaft die Namen jener Spieler im ITS eintragen, die er für die betreffende spielfreie Mannschaft vorgesehen bzw. freigestellt hat.

- ▶ Wird für eine in einer MK spielfreie Mannschaft keine Aufstellung ins ITS eingegeben, so wird die Spielstärke dieser Mannschaft am betreffenden SpT mit 'NULL' gewertet.

A.2. Resultate von FLTT-Kaderspielern in ausländischen Vereinsmannschaften

Verantwortlich für die Meldung : jedweder Spieler, der dem A- oder B-Kader der FLTT angehört und der für einen ausländischen Verein an MK im Ausland teilnimmt.

- ▶ Obligatorische Einsendung jener in einem MSp einer ausländischen Vereinsmannschaft erzielten Resultate, und zwar spätestens binnen drei (3) Tagen nach diesem MSp, vorzugsweise eine Kopie des Spielbogens des MSp oder (ggf.) des Links zu dessen Spielbogen im Internet, ansonsten das Mannschafts-Resultat und die Resultate aller vom Spieler in diesem MSp ausgetragenen Einzel- und Doppel, vorzugsweise per E-Mail
➔ an das **FLTT-Sekretariat** : fltt@pt.lu ◀

VS = FLTT-Sekretariat	MK = Mannschaften-Kompetition	PK = Pokal-Kompetition	O/SR = Ober-/Schiedsrichter	SpTm = Spiel-Termin
ITS = Intranet-System	MM = Mannschaften-Meisterschaft	MSp = Mannschaften-Spiel	SpL = Spiel-Leiter	SpT = Spieltag(e)

A.3. Resultate und Spielbögen der Einzel- und Mannschaftsturniere

Verantwortlich für die Einsendung der Spielbögen :

- Turnier im Inland : jener das betreffende Turnier veranstaltende Verein
- Turnier im Ausland : jener am betreffenden Turnier teilnehmende Verein

Turnier im Inland : spätestens am Tag nach dem Turnier :

- a) bei einem Mannschaftsturnier : Einsendung der Resultate und Spielbögen aller MSp
- b) bei einem Einzelturnier : online Erfassung aller Daten und Resultate im **FLTT-Turnier-Management-System**, begreifend insbesondere, pro ausgetragener Kategorie, alle Satz-Ergebnisse (3:0, 3:1, 3:2) sowie das Abschlussklassement

Turnier im Ausland : spätestens am Tag nach der Rückkehr vom Turnier, Einsendung eines Kurzberichtes zur Turnierteilnahme, begreifend u.a. die **Resultate** und **Klassemente** aller Mannschaft(en) bzw. Spieler des Vereins, die am Turnier teilgenommen haben

➔ an das **VS (FLTT-Sekretariat)** : fltt@pt.lu ◀

B. VERBANDSPERMANENZ

(für Fragen und Mitteilungen im Zusammenhang mit TT-Kompetitionen)

B.1. MANNSCHAFTS-KOMPETITIONEN

- Änderungen betreffend ein MSp einer MK (Datum, Anfangszeit, Spielsaal)
 - ➔ Eingabe ausschließlich ins ITS : <https://intranet.fltt.lu>
(bei technischen Problemen oder in Notfällen : Meldung an das VS)
- Forfait einer Mannschaft in einem MSp einer MK
 - ➔ Eingabe ausschließlich ins ITS : <https://intranet.fltt.lu>
(bei technischen Problemen oder in Notfällen : Meldung an das VS)
- an Samstagabenden (ab 18:00 Uhr) : 'Last minute' Meldungen, Mitteilungen und/oder Fragen betr. MSp der MM SEN, wie u.a. reglementarische Bestimmungen, besondere Zwischenfälle, usw., an :
 - ➔ **Camille GONDERINGER** camille.gonderinger@pt.lu (vorzugsweise)
☎ **621 - 24 89 73** (bitte nur bei Dringlichkeit)

B.2. INDIVIDUELLE KOMPETITIONEN

(Landesmeisterschaften, Kriterium, Verbandsturniere, usw.)

- Kurzfristige Abmeldungen sowie Mitteilungen und/oder Fragen jeglicher Art betreffend eine Individuelle Kompetition, an :
 - ➔ **Gilles REGENER** gregener@pt.lu (vorzugsweise)
(*Commission Sportive*) ☎ **691 - 64 66 85** (bitte nur bei Dringlichkeit)

C. EINSENDUNG VON DOKUMENTEN

GRUNDREGEL

Sofern es in diesem Kapitel nicht ausdrücklich anders vermerkt ist, müssen jedwede für den Verband oder eine Verbands-Kommission bestimmten Dokumente (Anträge, Formulare Korrespondenz, usw.) prinzipiell eingeschickt werden an: das **FLTT-SEKRETARIAT (VS)**.

Als **Einsenddatum** eines Dokuments gilt (*entweder/oder*) das **Datum**:

- der betreffenden E-Mail;
- des Poststempels des betreffenden Briefes.

C.1. Spielbögen der MSp der MK (MM und PK)

Der Verein jener im Spielplan einer MK als **HEIM-Mannschaft** eines MSp aufgeführten Mannschaft ist verantwortlich für die **Aufbewahrung des Originals** des Spielbogens dieses MSp, zusammen mit den dazugehörigen Mannschaftszetteln, und zwar mindestens:

- für die **Mannschaftszettel**: während der drei dem jeweiligen SpTm direkt folgenden Monate;
- für die **Spielbögen**: bis zum nächsten 30. Juni nach Ablauf der betreffenden Saison.

Der Spielbogen eines MSp braucht nur dann eingeschickt zu werden, wenn die CT diesen ausdrücklich beim Verein anfordert. Der mit einer solchen Anfrage befasste Verein muss den von der CT eingeforderten Spielbogen innerhalb von **zwei (2) Werktagen** einschicken an:

➔ jene von der **Commission Technique** hierfür angegebene Adresse

C.2. Beanstandung (= Reklamation oder Protest)

Eine Beanstandung kann entweder auf jenem explizit für diesen Zweck vorgesehenen **Beanstandungsformular** oder auf einem **'neutralen' Blatt Papier** formuliert werden.

[**siehe** diesbezüglich auch Kapitel **XH**.]

Kommt es anlässlich eines MSp oder eines Turniers zu einer Beanstandung, so muss das **Originaldokument mit der Beanstandung**:

- (1) **an Ort und Stelle** mit den erforderlichen **Unterschriften** versehen werden, d.h. :
 - bei MSp: jenen des OSR bzw. des SpL sowie der beiden Mannschaftskapitäne;
 - bei Einzel- bzw. Doppel-Kompetitionen: jenen des OSR sowie des beanstandenden Spielers und/oder eines ordnungsgemäßen Vertreters des Vereins dieses Spielers;
- (2) **innen zwei Tagen** nach dem betreffenden MSp bzw. Turnier, zusammen mit einer Kopie des diesbezüglichen Spielbogens, eingeschickt werden an:

➔ die Korrespondenzadresse des **Verbandsgerichts**

sowie (zusätzlich) eine **Kopie** des kompletten Dossiers an: ➔ das **VS**

C.3. Genehmigungsantrag für eine genehmigungspflichtige Beschriftung

Ein **Genehmigungsantrag** für eine Beschriftung (u.a. Werbung) auf für offizielle Spiele benutztem Spielmaterial (u.a. Sportkleidung) ist einzuschicken an: ➔ das **VS**

C.4. Lizenzierung von Vereinsmitgliedern (inkl. 'Spielberechtigung' und 'Médico')

Jene Dokumente welche zur Lizenzierung eines Vereinsmitglieds (als Spieler oder Freizeit-sportler) vorgeschrieben bzw. hierfür notwendig sind [wie u.a. 'Demande d'affiliation', Kopie eines (noch gültigen) Identitätsdokumentes, Aufenthaltsgenehmigung, 'Certificat de résidence (élargi)', Geburtschein, usw.] *und/oder* zur Erteilung der Spielberechtigung an einen Spieler erfordert sind [wie u.a. Aufenthaltsgenehmigung, 'Certificat de résidence (élargi)', Médico-Zertifikat, TT-Tauglichkeitsbescheinigung, usw.] sind einzuschicken an:

➔ das **VS**

C.5. Allgemeine Angelegenheiten betr. die CT (MK bzw. MSp, Spieler-Klassemente, ...)

Sofern es nicht anders verfügt bzw. vorgeschrieben ist, ist jegliche Korrespondenz, welche die Zuständigkeiten der CT betrifft, insbesondere in Bezug auf:

- die MM und die PK (Einteilung, Spielplan, Tabellen, usw.);
- die individuellen Spieler-Klassemente;
- den Antrag zur Neueinklassierung eines Spielers, der jene reglementarisch hierfür festgelegte Anzahl an Plus- bzw. Minuspunkten noch nicht erreicht hat;
- den Antrag zur Neueinstufung einer Mannschaft in der MM 'Seniors' (Stichtag: 20. Juni);
- eine Opposition gegen eine von der CT verhängte administrative Strafe,

ordnungsgemäß, und (ggf.) in der diesbezüglich vorgeschriebenen Frist, einzuschicken an:

➔ die Korrespondenzadresse der **Commission Technique**

C.6. Anmeldungen zu Turnieren sowie zu Einzel-/Doppel-Kompetitionen

Sofern es in der jeweiligen Ausschreibung nicht anders verfügt bzw. vorgeschrieben ist, sind die Einschreibungen für:

- die Landesmeisterschaften aller Alterskategorien im Einzel und Doppel;
- das Kriterium sämtlicher Alterskategorien;
- vom Verband bzw. den Vereinen organisierte Einzelturniere,

ordnungsgemäß, und in der diesbezüglich vorgeschriebenen Frist, im **ITS** einzugeben:

<https://intranet.fltt.lu>

C.7. Genehmigungsantrag und Reglement für ein Vereinsturnier

Der Genehmigungsantrag bzw. das Reglement für ein Vereins-Einzel- oder Mannschafts-Turnier sowie alle anderen ein Vereinsturnier betreffenden Dokumente - außer den Spielbögen (*siehe diesbezüglich Punkt A.3.*) – müssen ordnungsgemäß ausgefüllt und in der reglementarisch hierfür festgelegten Frist ^(#) eingeschickt werden an:

(#) Einsendefrist für ein Turnier-Reglement :
spätestens **3 Wochen** vor dem betreffenden Turnierdatum

➔ **Commission Sportive**
H. Gilles REGENER
gregener@pt.lu

D. ALTERSKATEGORIEN

Für sämtliche Kompetitionen (= MK + Indiv. K.), die im Bereich der FLTT ausgetragen werden, sind während der **Saison 2024 - 2025** die nachfolgend aufgeführten Stichdaten maßgebend für die Bestimmung bzw. Festlegung jener Alterskategorie, der ein Spieler angehört:

POUSSINS	U9	geboren am oder nach dem 01.01.2015
BENJAMINS	U11	geboren im Lauf der Jahre 2013 und 2014
MINIMES	U13	geboren im Lauf der Jahre 2011 und 2012
CADETS	U15	geboren im Lauf der Jahre 2009 und 2010
JUNIORS	U19	geboren im Lauf der Jahre 2005, 2006, 2007 und 2008
ESPOIRS	U21	geboren im Lauf der Jahre 2003 und 2004
SENIORS		geboren im Lauf der Jahre 1984, 1985, ..., 2001 und 2002
VÉTÉRANS	Ü40	geboren vor dem 01.01.1984

Als JUGENDSPIELER bzw. 'JEUNES' gelten alle Spieler der Alterskategorien

➔ | Juniors | Cadets | Minimes | Benjamins | Poussins | ⬅

Als 'Pré-Minimes'-Spieler gelten alle Spieler der Alterskategorien '**Benjamins**' und '**Poussins**'.

E. AUF- UND ABSTIEGSQUOTEN IN DEN MK

Jene nicht direkt in den Reglementen selbst festgelegten Auf- und Abstiegsquoten in den verschiedenen Divisionen und Distrikten der verschiedenen MK werden (ggf.) von der CT festgelegt und jeweils rechtzeitig vor Beginn der jeweiligen Spiel- bzw. Teil-Runde mittels einer offiziellen Mitteilung bekannt gegeben.

Hinsichtlich der **MM 'Seniors'**, siehe Kapitel '**XS**'.

F. DATEN IM INTRANET-SYSTEM

Jeder Verein ist dazu verpflichtet, sowohl seine eigenen Daten als auch die seiner (lizenzierten) Vereinsmitglieder laufend im ITS auf dem letzten Stand zu halten, indem er Änderungen an denselben (ggf.) umgehend im ITS einträgt sowie eventuell dort festgestellte Fehler (ggf.) umgehend verbessert.

<https://intranet.fltt.lu>

In Bezug auf die Eingabe und die Instandhaltung der Daten im ITS wird den Vereinen empfohlen, nur eine bzw. maximal zwei Personen im Verein mit dieser Aufgabe zu betreiben, um solchermaßen auf lange Zeit eine gleichbleibend hohe Qualität, sowohl in der Datenerfassung als auch bezüglich der Daten selbst, sicherzustellen.

F.1. KODIFIZIERUNG DER VEREINE

Code	Verein
AS	Äischen
AG	Altwis-Gaasperech
BB	Berbuerg
BD	Bäerdref
BT	Bartreng
BC	Bech
BP	Beetebuerg-Peppeng
BK	Biekerech
BS	Biissen
BW	Biwer
BR	Briddel
BL	Buerglënster
CD	Cado
DL	Diddeleng
EW	Éiter-Waldbriedemes
EL	Eil
EN	Élwen
EH	Énsber-Heischent
EA	Esch Abol
ET	Ettelbréck
FE	Feelen
FG	Féngeng
FW	Fluessweiler
FR	Fréiseng
GV	Gilsdref-Veinen
GW	Gréiwemaacher
GM	Groussbus-Mäerzeg
HB	Habscht
HE	Helleng
HT	Houschent
HS	Housen
HW	Houwald
HF	Hueschert-Folscht
JN	Iechternach
KH	Käerch
KA	Kauneref
KD	Kordall
LD	Leideleng

Code	Verein
LG	Lénger
LN	Lenneng
LR	Lënster
LT	Lëntgen
MR	Mäertert
MM	Mamer
MT	Meechtem
MD	Méischdref
MN	Miedernach
MO	Mondorf
NC	Nacher
NK	Nidderkäerjeng
NP	Nidderpallen
NM	Noumer
NT	Nouspelt
OS	Osper
OL	Ouljen
PD	Préizerdaul
RA	Rammerech
RK	Recken
RM	Réimech
RT	Rued
SA	Sandweiler
SB	Scheierbiereg
SD	Schandel
SG	Schéffleng
ST	Stroossen
UD	Uewerdonwen
UN	Union
VT	Viichten
WM	Weimeschhaff
WL	Welschent
WW	Wëlwerwolz
WG	Wëntger
WZ	Wolz
ZE	Zéisseng
ZO	Zolwer

G. OBLIGATORISCHE MEDIZINISCHE UNTERSUCHUNGEN

(1) Die Grundlagen betreffend die (sport-)medizinische Untersuchung

Angesichts jener diesbezüglich maßgebenden Bestimmungen des Internen Reglements Nr. 7 (= [IR-07]) darf ein Spieler nur dann an einer (offiziellen) TT-Kompetition teilnehmen, wenn er zu deren Zeitpunkt durch ein gültiges medizinisches Zertifikat abgedeckt ist, und zwar:

- (a) für einen Spieler, der mindestens sieben (7) und weniger als einundfünfzig (51) Jahre alt ist:
 - ➔ durch ein zum Zeitpunkt der jeweiligen TT-Kompetition **gültiges Sporttauglichkeits-Zertifikat**, ausgestellt vom 'Service Médico-sportif' des Sportministeriums, nach dem (erfolgreichen) Bestehen der (durch Gesetz vorgeschriebenen) **sportmedizinischen Untersuchung**, in einem jener von dieser Abteilung diesbezüglich anerkannten Untersuchungszentren [siehe diesbezüglich unter (4)];
- (b) für einen Spieler, der weniger als sieben (7) oder mindestens einundfünfzig (51) Jahre alt ist:
 - ➔ durch eine zum Zeitpunkt der jeweiligen TT-Kompetition **gültige TT-Tauglichkeits-Bescheinigung**, ausgestellt von einem Arzt (der freien Wahl), nach dem erfolgreichen Bestehen einer **TT-Tauglichkeits-Untersuchung** durch diesen Arzt.

Wenn ein Spieler einen Arzt zwecks einer TT-Tauglichkeits-Untersuchung aufsucht, so muss dieser Spieler dem Arzt, hinsichtlich der Zertifizierung der durchgeführten Untersuchung durch den Arzt, unbedingt das hierfür vorgesehene **FLTT-Formular** 'TT-Tauglichkeits-Bescheinigung' vorlegen und dieses vom Arzt ausfüllen lassen.

Dieses Formular kann von der FLTT-Webseite heruntergeladen werden :

<https://www.fltt.lu/federation/formulaires>

Zwecks des Nachweises einer TT-Tauglichkeits-Untersuchung muss immer das **ORIGINAL** der entsprechenden TT-Tauglichkeits-Bescheinigung an die FLTT (VS) eingeschickt werden.

Ausnahme (A)

Solange er nicht an sportlichen TT-Kompetitionen teilnimmt, unterliegt ein Freizeitsportler nicht den Anforderungen der (sport-)medizinischen Untersuchung.

Ausnahme (B)

Falls ein Spieler zum Zeitpunkt seiner Wieder-Lizenzierung ^(#) noch durch ein gültiges Sporttauglichkeits-Zertifikat abgedeckt ist, so kann dieses noch gültige Zertifikat anerkannt und dem betreffenden Spieler auf dessen Grundlage die Spielberechtigung für die TT-Kompetitionen gewährt werden, ohne dass dieser Spieler sich zum Zeitpunkt seiner Wieder-Lizenzierung dann erneut einer medizinischen Untersuchung unterziehen und diese bestehen muss.

- (#) als **wieder-lizenzierter Spieler** gilt ein Spieler, der nach seiner vorherigen Abmeldung im Verband erneut (= 'wieder') beim Verband lizenziert wird, sei es für seinen letzten vorherigen oder für irgendeinen anderen Verein

(2) Die Termine für die (periodische) sport-medizinische Untersuchung

Im Laufe des Kalenderjahres **2024** muss jeder beim Verband lizenzierte Spieler, der an (offiziellen) TT-Kompetitionen teilnehmen will :

- a) im Prinzip die sportmedizinische Untersuchung (erfolgreich) bestehen, wenn er im Lauf eines der Jahre **2017 - 2012 - 2009 - 2004 - 1994 - 1984 - 1979 - 1974** geboren ist,
- b) im Prinzip eine Tischtennis-Tauglichkeits-Untersuchung (erfolgreich) bestehen, wenn er im Lauf eines der Jahre **1970 - 1966 - 1963 - 1960 - 1957 - 1954 - 1952 - 1950 - 1948 - 1946 - 1944** oder im Lauf irgendeines Jahres **vor 1944** geboren ist,

ansonsten der betreffende Spieler seine Spielberechtigung für alle TT-Kompetitionen, die im Zuständigkeitsbereich der FLTT bzw. unter deren 'Amtsgewalt' und Aufsicht ausgetragen werden, automatisch ab dem 1. Januar 2025 verliert.

Ausnahme

Falls der 'Service médico-sportif' des Sportministeriums (anlässlich der sportmedizinischen Untersuchung eines Spielers) bzw. jener eine TT-Tauglichkeits-Untersuchung eines Spielers durchführende Arzt für die nächste sportmedizinische Untersuchung bzw. für die nächste TT-Tauglichkeits-Untersuchung dieses Spielers einen früheren Termin festlegt bzw. vorschreibt als jenen, der sich aus den vorherigen Bestimmungen ergibt, so ist dieser frühere Termin maßgebend bzw. verbindlich für die nächste sportmedizinische Untersuchung bzw. für die nächste TT-Tauglichkeits-Untersuchung des betreffenden Spielers.

Es liegt immer in der Verantwortung des Spielers selbst bzw. in jener seines Vereins dafür zu sorgen, dass dem Verband all jene Dokumente und/oder Unterlagen zugestellt werden (Sporttauglichkeits-Zertifikat, TT-Tauglichkeits-Bescheinigung, ärztliche Atteste, usw.) die dieser benötigt, um in Anbetracht des medizinischen Untersuchungsstatus des betreffenden Spielers entscheiden zu können, ob diesem Spieler die Spielberechtigung für die offiziellen TT-Kompetitionen erteilt werden kann oder nicht.

(3) Die Korrespondenz betreffend die (sport-)medizinische Untersuchung

Jedwede

➔ **das Verbandssekretariat**

Korrespondenz betreffend (sport-)medizinische Untersuchungen bitte ausschließlich richten an :

VS = FLTT-Sekretariat	MK = Mannschaften-Kompetition	PK = Pokal-Kompetition	O/SR = Ober-/Schiedsrichter	SpTm = Spiel-Termin
ITS = Intranet-System	MM = Mannschaften-Meisterschaft	MSp = Mannschaften-Spiel	SpL = Spiel-Leiter	SpT = Spieltag (e)

(4) Die (anerkannten) sportmedizinische Untersuchungszentren
 ('Centres 'médico-sportifs')

[Stand: 2024-06-28]

Die Adressen und Telefonnummern jener vom Sportministerium anerkannten sportmedizinischen Untersuchungszentren können auf dessen Webseite eingesehen werden:

<https://sports.public.lu/fr/programs/medico-sportif.html>

Termine in den Untersuchungszentren

**Dudelange | Esch/Alzette | Ettelbrück | Grevenmacher | INS (Luxembourg)
Mersch | Steinfort**

können nur bzw. müssen über eine der folgenden Telefon-Nummern gebucht werden
 (8h00-11h30 / 13h00-15h30)

| 247-83413 | 247-83446 | 247-83485 |

oder online über Guichet.lu
 (weitere Infos: <https://guichet.public.lu/fr/citoyens/loisirs/activites-sportives/pratique-activite-sportive/controle-medico-sportif.html>)

Termine für die folgenden Untersuchungszentren können nur bzw. müssen direkt bei der jeweils zuständigen Arztpraxis gebucht werden:

(weitere Infos <https://sports.public.lu/fr/programs/medico-sportif/cabinets-medicaux.html>)

CLOCHE D'OR	Dr Florie KUTA <i>oder</i> per E-Mail: mcco@mcco.lu	Tél. 28 32 57 1
COLPACH-HAUT	Dr Arnaud RAYEUR <i>oder</i> per E-Mail: secretariat@cmmc.lu	Tél. 28 80 66 55
DIFFERDANGE	Dr Nicolas ZABOTTO <i>oder</i> per E-Mail: nicolas.zabotto@cmdiff.lu	Tél. 58 48 48
ESCH-sur-Alzette	Dr Ted SCHMIT	Tél. 26 31 32 48
LUXEMBOURG	Dr Louis BOURDON <i>oder</i> per E-Mail: louis-bourdon@hotmail.com	Tél. 661 47 18 41
LUXEMBOURG	Dr Anik SAX	http://cabmedlimpertsberg.lu/
NIEDERCORN	Dr Arnaud SITTE / Dr Eric SITTE	(MyGuichet)
REMICH	Dr Laurent TORRESANI <i>oder</i> per E-Mail: sus.scheer@gmail.com	Tél. 27 93 59 42
TROISVIERGES	Dr Simon PIERRE	Tél. 99 73 77
WILTZ	Dr Susanne SCHEER-BEHN <i>oder</i> per E-Mail: sus.scheer@gmail.com	Tél. 691 95 81 84
WEIDINGEN (Wiltz)	Dr Maureen PONCIN	Tél. 691 10 19 20

VS = FLTT-Sekretariat	MK = Mannschaften-Kompetition	PK = Pokal-Kompetition	O/SR = Ober-/Schiedsrichter	SpTm = Spiel-Termin
ITS = Intranet-System	MM = Mannschaften-Meisterschaft	MSp = Mannschaften-Spiel	SpL = Spiel-Leiter	SpT = Spieltag (e)

H. FRISTENTAFEL

Sollte eine(r) der hier aufgeführten Fristen (Termine) von der (dem) entsprechenden in den Reglementen festgelegten Frist (Termin) abweichen, so ist in dem Fall immer **jene(r) in den Reglementen festgelegte Frist (Termin) maßgebend** bzw. verbindlich.

2024

- 31.08. Meldung von Mannschaften für die Pokalkompetitionen
- 20.09. Meldung von Mannschaften für die 1. Teilrunde der MM 'Cadets'
- 01.10. Vereinsanträge betr. das FLTT-Verdienstabzeichen
- 22.11. Ab- oder Nachmeldung von Mannschaften für die 2. Teilrunde der MM 'Cadets'
- 20.12. Nachmeldung, Wiedermeldung oder Abmeldung von Mannschaften für die Teilrunde 2 der MM 'Seniors'
- 31.12. [Letzter Termin für die periodische (sport-)medizinische Untersuchung]
- 31.12. Vorschläge für Änderungen der Statuten anlässlich des nächsten Jahreskongresses

2025

- 18.01. Zahlung der Zusatz-Transfert-Entscheidung für transferierte Jugendspieler
- 24.01. Mitteilung an den Verband betr. die Nichtzahlung einer Zusatz-Transfert-Entscheidung
- 29.01. Ab- oder Nachmeldung von Mannschaften für die 3. Teilrunde der MM 'Cadets'
- 15.03. Voranmeldung der Vereinsturniere (Einzel und Mannschaft) für die nächste Saison
- 04.04. Meldung von Mannschaften für die MM 'Jeunes' und 'Minimes'
- 15.05. - 31.05.** Zeitspanne für die Einsendung des 'Avis de Transfert'
- 06.06. Vereinsforderungen an transferierte, ausgetretene und abgemeldete Spieler
- 06.06. Zurückziehen eines getätigten Transfers
- 13.06. Einspruch gegen vom Verband anerkannte Vereinsforderungen
- 20.06. Fusion von zwei oder mehreren Vereinen
- 20.06. Einsenden der Vereinsdokumente für die nächste Saison, einschließlich der Meldung der Vereinsmannschaften für die Teilrunde 1 der MM 'Seniors' der nächsten Saison sowie der Anträge auf Nichtaufstieg oder Rückstufung von Mannschaften in dieser MM
- 26.06. Erfüllung der vom Verband anerkannten Vereinsforderungen
- 30.06. Mitteilung an den Verband betreffend die Nichterfüllung von Vereinsforderungen
- 30.06. Abmeldung von (lizenzierten) Vereinsmitgliedern
- 30.06. Meldung von Spielern, welche noch die Spielberechtigung für die MSp der 'National League' der MM 'Seniors' und/oder der Nationaldivision der MM 'Dames' der folgenden Saison erhalten sollen

Als **maßgebende Adresse** für die Einsendung einer (eines) jener in dieser Fristentafel aufgeführten Meldungen, Mitteilungen oder Anträge gilt jene diesbezüglich hiervoor im Kapitel '**C.**' aufgeführte Adresse.

X. DURCHFÜHRUNG DER SPIELE DER MK

Sollte eine der hier aufgeführten Bestimmungen von der entsprechenden Bestimmung in den Reglementen abweichen, so ist in dem Fall immer **die jeweilige Bestimmung in den Reglementen maßgebend**.

XA. SPIELTAG UND ANFANGSZEIT der MSp

Wenn weder die CT für ein MSp ein anderes Spieldatum festgelegt hat noch die Vereine der beiden in ein MSp implizierten Mannschaften, im gegenseitigen Einvernehmen, ein anderes Spieldatum (ordnungsgemäß) beim Verband gemeldet haben, dann muss dieses MSp am planmäßigen SpTm (= Datum bzw. Wochentag und Anfangszeit) ausgetragen werden.

Für die MSp der MK gelten prinzipiell die folgenden planmäßigen SpTm:

<u>Mannschafts-Meisterschaft 'Seniors'</u>	<u>Wochentag</u>	<u>Anfangszeit</u>
• NL1 (= AUDI League)	Samstag	14h30
	<i>oder</i> Sonntag	15h00
• alle anderen Divisionen bzw. Spielgruppen	Samstag	19h30
<u>'Youth Cup' ('Coupe Jeunes')</u>	Dienstag Donnerstag	19h00
<u>Alle anderen Mannschaftskompetitionen</u>	Samstag Sonntag Wochentag	14h30 20h00

Allgemein geltende Bestimmungen für die Zeit vor Beginn eines offiziellen MSp

- Zwecks der rechtzeitigen Erstellung des Spielbogens eines MSp müssen sowohl die Kapitäne jener beiden an diesem MSp beteiligten Mannschaften als auch der OSR bzw. der SpL dieses MSp spätestens 20 Minuten vor der planmäßigen Anfangszeit dieses MSp in jenem hierfür planmäßigen Spielsaal anwesend sein.
- Die Erstellung des Spielbogens eines MSp erfolgt gemäß jener im Kapitel XM erläuterten Prozedur.
- Die Heimmannschaft muss der Auswärtsmannschaft jene(n) Spieltisch(e), auf dem (denen) ein MSp ausgetragen wird, (mindestens) wie folgt – zum Einspielen – zur Verfügung stellen:
 - a) anlässlich eines MSp der Nationalliga der MM 'Seniors', der Nationaldivision der MM 'Dames' oder einer PK sowie anlässlich eines Entscheidungs- oder Relegations-MSp: entweder einen jener für dieses MSp zu benutzenden Spieltische, während der letzten sechzig (60) Minuten vor dessen offizieller Anfangszeit, oder alle für die Austragung dieses MSp zu benutzenden Spieltische, während der letzten dreiig (30) Minuten vor dessen planmäßiger Anfangszeit;
 - b) anlässlich jedweden anderen MSp als jenen unter a) aufgeführten MSp: entweder einen jener für dieses MSp zu benutzenden Spieltische, während der letzten vierzig (40) Minuten vor dessen offizieller Anfangszeit, oder alle für die Austragung dieses MSp vorgesehenen Spieltische, während der letzten zwanzig (20) Minuten vor dessen planmäßiger Anfangszeit.
- Während der ersten Stunde eines MSp müssen alle Spieler jener zwei an diesem MSp beteiligten Mannschaften im Spielsaal anwesend sein. Jedwede Abwesenheit muss (ggf.) begründet sein bzw. begründet werden.

VS = FLTT-Sekretariat **MK** = Mannschafts-Kompetition **PK** = Pokal-Kompetition **O/SR** = Ober-/Schiedsrichter **SpTm** = Spiel-Termin
ITS = Intranet-System **MM** = Mannschafts-Meisterschaft **MSp** = Mannschafts-Spiel **SpL** = Spiel-Leiter **SpT** = Spieltag (e)

XB. VERZÖGERUNG DES SPIELBEGINNS ODER AUSFALL eines MSp

Sollte eine Mannschaft bzw. ein oder mehrere Spieler einer Mannschaft aufgrund eines außergewöhnlichen, unvorhersehbaren oder schwerwiegenden Vorfalles auf dem Weg zu einem MSp, innerhalb der Grenzen Luxemburgs (wie z.B. Autopanne, Verkehrsunfall, ungewöhnliche Verkehrssituation, usw.) nicht oder nicht komplett zu der planmäßigen Anfangszeit zu diesem MSp antreten können, so muss (müssen) er (sie) ihre Gegnermannschaft sofort - und vor der planmäßigen Anfangszeit dieses MSp - telefonisch hiervon in Kenntnis setzen. Hierfür gilt jene Telefonnummer, als maßgebend, die im Annuaire, im Kapitel ' **Les clubs** ', bei dem betreffenden Verein, unter der Rubrik '**Si**', vermerkt ist.

Solange jene diesbezüglich festgelegte Wartefrist ^(#) noch nicht überschritten ist, müssen jene von einem wie vorbeschriebenen Vorfall betroffenen Mannschaften noch zum betreffenden MSp antreten, außer sie werden von der Verbandspermanenz hiervon entbunden.

- (#) Wartefrist: a) 15 Minuten, wenn bis zur planmäßigen Anfangszeit des betreffenden MSp seitens der Gegnermannschaft kein diesbezüglicher Telefonanruf erfolgt ist;
 b) 60 Minuten, wenn bis zur planmäßigen Anfangszeit des betreffenden MSp seitens der Gegnermannschaft ein diesbezüglicher Telefonanruf erfolgt ist.

Im Fall wo nur ein (zwei) Spieler einer Mannschaft verspätet zu einem MSp eintrifft (eintreffen), muss dieses MSp dennoch zur planmäßigen Anfangszeit gestartet und die Einzel- und Doppelspiele gemäß der im Spielbogen vorgesehen Reihenfolge ausgetragen werden, wobei jene(r) Spieler, der (die) mit Verspätung, jedoch noch innerhalb der (reglementarischen) Wartefrist ^(#), im Spisaaal eintrifft (eintreffen), seine (ihre) bis dahin gemäß dem Spielbogen bereits fälligen Spiele noch nachspielen darf (dürfen).

Will eine Mannschaft, die wegen eines außergewöhnlichen, unvorhersehbaren oder schwerwiegenden Vorfalles auf dem Weg zu einem MSp, innerhalb der Grenzen Luxemburgs, nicht zu diesem MSp antreten konnte, eine Forfait- oder Zu-Null-Niederlage in diesem MSp sowie – infolgedessen – eventuelle zusätzliche Niederlagen in Spielen niedrigerer Mannschaften ihres TTV vermeiden, so muss dieser TTV, binnen drei (3) Werktagen nach dem effektiven SpTm dieses MSp, eine (amtliche) Bescheinigung über den betreffenden Vorfall (z.B. Polizei-Bericht, 'constat à l'amiable', o.ä.) an die FLTT (CT) einschicken.

XC. VERLEGUNG DES SPIELTERMINS eines MSp

Im Prinzip darf ein Verein – im gegenseitigen Einvernehmen mit dem Gegnerverein – die Verlegung des Spieldatums und/oder der Anfangszeit eines (offiziellen) MSp beantragen.

Hinsichtlich des Spieldatums eines MSp, kann ein Verein kann nur dessen Vorverlegung beantragen, und zwar so, dass zwischen dem (vereinbarten) neuen SpTm für dieses MSp und jenem hierfür vorgesehenen planmäßigen SpTm planmäßig nicht mehr als ein anderer SpT der betreffenden MK bzw. Division oder Spielgruppe vorgesehen bzw. eingeplant ist.

NB: Die Rückverlegung des Spieldatums eines MSp auf Antrag eines Vereins ist nicht erlaubt und kann demzufolge auch nicht genehmigt werden.

Die Vorverlegung des Spieldatums eines MSp muss gemeldet werden, und zwar spätestens:

- für ein MSp der NL1 der MM 'Seniors': fünf (5) Werktage vor dem neuen Spieldatum, an die Verbandspermanenz (➔ Kapitel **B.1**);
- für jedwedes andere MSp: zwei (2) Werktage vor dem neuen Spieldatum ^(#).

VS = FLTT-Sekretariat	MK = Mannschaften-Kompetition	PK = Pokal-Kompetition	O/SR = Ober-/Schiedsrichter	SpTm = Spiel-Termin
ITS = Intranet-System	MM = Mannschaften-Meisterschaft	MSp = Mannschaften-Spiel	SpL = Spiel-Leiter	SpT = Spieltag (e)

WICHTIGE HINWEISE und INFORMATIONEN (2024-2025)

Hinsichtlich der **Anfangszeit** eines MSp kann ein Verein dessen **Vorverlegung** beantragen. Außer am (entscheidenden) letzten SpT einer (Teil)-Runde einer MK kann ein Verein auch die **Rückverlegung** der planmäßigen **Anfangszeit** eines MSp beantragen, wobei die (vereinbarte) neue Anfangszeit jedoch 22:00 Uhr an jenem für dieses MSp vorgesehen Spieldatum nicht überschreiten darf.

Die Verlegung der Anfangszeit eines MSp muss spätestens **sechs (6) Stunden** vor der neuen Spiel-Anfangszeit gemeldet werden (#).

(#) Jedwede zwischen zwei Vereinen abgesprochene Verlegung muss vom antragstellenden Verein im ITS eingegeben und alsdann vom Gegnerverein, der sein Einverständnis zur Verlegung gegeben hat, im ITS bestätigt werden. Sollte dies nicht möglich sein (z.B. aus technischen Gründen, wie bei Ausfall des ITS), so kann die Verlegung (ausnahmsweise) auch an die Verbandspermanenz gemeldet werden. (➔ Kapitel **B.1**).

Erhalten jene beiden Vereine, die eine Verlegung des Spieldatums und/oder der Anfangszeit eines MSp form- und fristgerecht beim Verband gemeldet und bestätigt haben, keinen ablehnenden Bescheid vom Verband in Bezug auf die beantragte Verlegung, so gilt (1) diese Verlegung als genehmigt und (2) der gemeldete (neue) Termin als (neuer) effektiver SpTm. Andernfalls werden die betroffenen Vereine vom Verband rechtzeitig über die Nichtgenehmigung ihres Antrags sowie über die diesbezüglichen Gründe in Kenntnis gesetzt.

XD. WECHSEL DES SPIELSAALS eines MSp

Wenn eine Mannschaft für ein Heim-MSp ihren eigenen Spielsaal nicht zur Verfügung hat, so kann sie für dieses MSp in einen anderen (genehmigten) Spielsaal ausweichen, unter der Bedingung, dass die Anreise zu diesem Spielsaal für die Gastmannschaft nicht 'unzumutbar' wird (z.B. angesichts jener für die Anfahrt zurückzulegenden Distanz oder Strecke). Kann die Heimmannschaft keinen anderen (genehmigten) Spielsaal ausfindig machen, so muss sie im Saal der Gegnermannschaft antreten, falls deren Spielsaal zur Verfügung steht.

Der Heimverein muss jedweden für ein MSp vorgenommenen Spielsaalwechsel beim Verband melden (#), und zwar spätestens **sechs (6) Stunden** vor der planmäßigen Anfangszeit dieses MSp.

(#) Im Prinzip muss diese Meldung im ITS eingegeben werden. Sollte dies nicht möglich sein (z.B. aus technischen Gründen, wie ein Ausfall des ITS), so kann der Spielsaalwechsel (ausnahmsweise) auch an die Verbandspermanenz gemeldet werden (➔ Kapitel **B.1**).

Für ein MSp der NL1 der MM 'Seniors' muss ein Spielsaalwechsel (ggf.) spätestens **fünf (5) Werktage** vor dem neuen Spieldatum separat per E-Mail an das VS gemeldet werden.

Stehen für die Austragung eines bestimmten MSp weder der Spielsaal der Heimmannschaft noch jener der Auswärtsmannschaft zur Verfügung, und kann der Heimverein auch keinen anderen genehmigten und für die Auswärtsmannschaft zumutbaren Spielsaal für das betreffende MSp ausfindig machen, so muss der Heimverein sich rechtzeitig im Voraus an die Verbandspermanenz wenden, die dann für die Austragung des betreffenden MSp einen anderen genehmigten, und für die beiden Mannschaften alsdann verbindlichen, Spielsaal festlegt.

VS = FLTT-Sekretariat	MK = Mannschaften-Kompetition	PK = Pokal-Kompetition	O/SR = Ober-/Schiedsrichter	SpTm = Spiel-Termin
ITS = Intranet-System	MM = Mannschaften-Meisterschaft	MSP = Mannschaften-Spiel	SpL = Spiel-Leiter	SpT = Spieltag (e)

XE. ABSAGE eines MSp wegen schwieriger WITTERUNGSBEDINGUNGEN

Wenn eine Mannschaft wegen (kurzfristig eingetretener) schwieriger Witterungsverhältnisse, und eines dadurch bedingten gefährlichen Straßenzustands, nicht zu einem MSp anreisen kann, so muss deren Verein die Verbandspermanenz spätestens zwei (2) Stunden vor der planmäßigen Anfangszeit dieses MSp von der gegebenen Sachlage, sowie vom Vorhaben seiner Mannschaft, nicht zu einem MSp anzutreten, in Kenntnis setzen.

Die Verbandspermanenz wird sich dann - so weit wie möglich bei amtlichen Stellen - über die auf jener von der betreffenden Mannschaft zu befahrenden Strecke vorherrschenden Straßenverhältnisse erkundigen und auf Grund der solchermaßen zusammengetragenen Informationen die Absage bzw. die Verlegung des betreffenden MSp entweder genehmigen oder aber verweigern.

Will eine Mannschaft, trotz der Nichtgenehmigung ihrer Spielabsage durch die Verbandspermanenz, dennoch nicht zu ihrem MSp anreisen und antreten, und will deren Verein eine Forfait- oder Zu-Null-Niederlage dieser Mannschaft sowie – infolgedessen – eventuelle zusätzliche Niederlagen in Spielen niedrigerer Mannschaften des Vereins vermeiden, so muss dieser Verein sich eine amtliche Bescheinigung beschaffen (z.B. bei der Polizei, der Straßenbehörde, dem Gemeindeamt bzw. dem Bürgermeister) betreffend die schlechten lokalen Witterungsbedingungen bzw. die gefährlichen lokalen Straßenverhältnisse, welche die Anreise seiner Mannschaft zum visierten MSp unmöglich gemacht haben. Diese Bescheinigung muss der Verein, binnen drei (3) Werktagen nach der diesbezüglichen Spielabsage, an die CT einschicken, welche dann entweder das MSp neu ansetzt oder aber die Angelegenheit zwecks Untersuchung des Sachverhalts und Beschlussfassung an das VG weiterleitet. Sollte der betroffene Verein sich die hier vorerwähnte amtliche Bescheinigung nicht beschaffen können, so ist in dem Fall jener von der Verbandspermanenz getroffene Beschluss betr. die Austragung des Spiels maßgebend bzw. verbindlich.

Der Verein jener von einer wegen schlechten Witterungsverhältnissen bedingten Spielabsage betroffenen Heimmannschaft kann innerhalb einer Stunde nachdem er von der Verbandspermanenz über die Absage eines MSp durch die Auswärtsmannschaft in Kenntnis gesetzt worden ist, der Verbandspermanenz die Bereitschaft seiner Mannschaft bestätigen, am betreffenden Tag zum betreffenden MSp im Spielsaal der Auswärtsmannschaft anzutreten, vorausgesetzt, dass dies zeitlich und technisch (u.a. hinsichtlich der Verfügbarkeit des Spielsaals der Auswärtsmannschaft bzw. Verfügbarkeit von genügend Spieltischen in diesem Spielsaal) überhaupt (noch) möglich ist und wissend, dass für die betreffende Heimmannschaft dadurch keinerlei Anspruch entsteht weder auf Erstattung der Fahrkosten noch (ggf.) auf Austragung des Rückspiels im eigenen Spielsaal.

XF.1. FORFAIT EINER MANNSCHAFT in einem MSp

Kann eine Mannschaft aus irgendeinem Grunde nicht zu einem MSp antreten und muss demzufolge für dieses MSp 'FORFAIT' erklären, so muss deren Verein dies mindestens sechs (6) Stunden vor der planmäßigen Anfangszeit des betreffenden MSp im ITS eingeben.

Das ITS verspricht eine automatisierte Bestätigungs-E-Mail an die betroffene Gegnermannschaft (Vereins-Korrespondent), für welche dieses Forfait damit – und erst dann – als verbindlich gilt.

Bei einem Mannschafts-Forfait braucht für das betreffende MSp kein Spielbogen ausgefüllt zu werden. Der Verein jener Mannschaft, die dieses MSp Forfait 'gewonnen' hat, muss aber – wie bei jedem anderen MSp auch – die für das betreffende MSp vorgesehene Aufstellung seiner Mannschaft im ITS eingeben.

Eine Mannschaft, die ohne fristgemäße Forfait-Erklärung nicht zu einem MSp antritt, muss ihrer Gegnermannschaft deren reale Unkosten ersetzen. Dieserhalb kann der geschädigte Verein beim CD einen Antrag auf Kostenerstattung stellen, welchem er eine Kopie aller verfügbaren zweckdienlichen Dokumente und sonstiger Unterlagen beifügen soll.

Nach ihrem **3. Forfait** in einer Spielgruppe einer (Teilrunde einer) laufenden MK scheidet eine Mannschaft automatisch aus dieser Spielgruppe aus.

XF.2. RÜCKZUG EINER MANNSCHAFT aus einer MK

Ein Verein muss das Zurückziehen einer Mannschaft aus einer MK nach der Erstellung des Spielplans dieser MK mindestens zwei (2) Werktage vor dem nächsten planmäßigen SpT dieser MK schriftlich (vorzugsweise per E-Mail) an das VS melden, ansonsten das Nichtantreten der verspätet 'zurückgezogenen' Mannschaft zum MSp des nächstfolgenden SpT noch als Forfait geahndet wird, und der gemeldete Rückzug erst nach diesem SpT wirksam wird.

Das VS informiert die Vereine jener vom Rückzug einer Mannschaft betroffenen Gegnermannschaften, für welche dieser Rückzug damit – und erst dann – als verbindlich gilt.

In einer MK, in der nach Abschluss einer Teilrunde eine neue Einteilung der Spielgruppen vorgenommen wird, kann ein Verein eine Mannschaft nach Abschluss einer solchen Teilrunde straffrei zurückziehen, indem er dem Verband diesen Rückzug innerhalb von drei (3) Werktagen nach dem letzten planmäßigen SpT der betreffenden Teilrunde schriftlich mitteilt.

XG. ABRUCH eines MSp

Muss ein MSp, das nicht von einem (neutralen) OSR geleitet wird, wegen unvorhersehbarer Umstände oder in Fällen höherer Gewalt (wie z.B. Strompanne, Wasserschaden, schwerer Unfall, usw.) abgebrochen werden, so muss der SpL dieses MSp sich umgehend mit der Verbandspermanenz in Verbindung setzen, welche allein verbindlich über den (Nicht)-Abbruch des betreffenden MSp entscheiden darf bzw. entscheidet.

Sollte die Verbandspermanenz nicht erreicht werden können, so erfolgt ein eventueller Spielabbruch eines MSp unter der alleinigen Verantwortung jenes bei diesem MSp amtierenden SpL, der dann jedoch spätestens direkt am Tag nach diesem MSp die Verbandspermanenz ausführlich über den betreffenden Spielabbruch informieren muss.

Ein MSp, das ohne das Verschulden einer der beteiligten Mannschaften, nicht ausgetragen werden kann oder vor seiner Beendigung abgebrochen wird bzw. abgebrochen werden muss, wird im Prinzip von der CT an einem späteren Datum neu angesetzt.

Beim Abbruch eines MSp sollen sich die hiervon betroffenen Mannschaften, wenn nur möglich, noch vor Ort über einen Spieltermin (= Spieldatum + Anfangszeit) für die Neuansetzung des abgebrochenen MSp einigen und diesen Termin dann auch im Spielbogen des abgebrochenen MSp vermerken bzw. im ITS eingeben, womit dieser Termin dann im Prinzip für die zwei betroffenen Mannschaften als verbindlich gilt für die Neuansetzung des abgebrochenen MSp. Für ein neu angesetztes MSp gelten, insbesondere betreffend die Mannschaftsaufstellung, dieselben Bestimmungen wie für ein rückverlegtes MSp.

XH. BEANSTANDUNG (= PROTEST oder REKLAMATION) bei einem MSp

In einem MSp kann eine Beanstandung (Protest oder Reklamation) im Prinzip von einer jeden der beiden an diesem MSp beteiligten Mannschaften eingelegt werden gegen u.a. (1) eine Unzulässigkeit, eine Regelwidrigkeit oder eine Unregelmäßigkeit irgendwelcher Art, die jenen für dieses MSp relevanten (reglementarischen) Bestimmungen nicht entspricht bzw. widerspricht, sowie (2) gegen eine unangebrachte Verhaltensweise einer am betreffenden MSp beteiligten oder teilnehmenden Person. Eine solche Beanstandung kann jedoch ausschließlich vom Kapitän einer Mannschaft eingelegt werden und muss im Prinzip immer vor Beginn des MSp, spätestens jedoch sofort beim Auftreten jener unzulässigen oder nicht ordnungsgemäßen Angelegenheit, die den Anlass zur Beanstandung gibt, beim OSR bzw. SpL des MSp angemeldet werden.

Eine anlässlich eines MSp angemeldete Beanstandung muss spätestens direkt nach Spielende schriftlich festgehalten und formuliert werden. Diese schriftliche Formulierung soll - vorzugsweise - auf dem hierfür vorgesehenen vorgedruckten 'Beanstandungsformular' erfolgen, sie kann aber auch auf einem 'neutralen' Blatt Papier vorgenommen werden. Die Beanstandung muss - zwecks Kenntnisnahme - sowohl von den Kapitänen der beiden das betreffende MSp bestreitenden Mannschaften als auch vom OSR bzw. vom SpL dieses MSp unterschrieben werden. [siehe diesbezüglich auch Kapitel C.2.]

Wenn anlässlich eines MSp eine Beanstandung eingelegt wird, so müssen jene dieses MSp bestreitenden Mannschaften dieses MSp dennoch zu Ende spielen, außer sie werden ausdrücklich von entweder der Verbandspermanenz oder einer anderen hierzu berechtigten Verbandsinstanz von der Weiterführung des MSp entbunden.

XI.1. SPIELSÄLE

Allgemein gelten für einen Spielesaal, in dem ein offizielles MSp einer MK stattfindet (hiernach als 'Spielesaal' bezeichnet), u.a. die folgenden Bestimmungen :

- Außer in einem Notfall oder im Fall des vorherigen Einverständnisses der Verbands-permanenz, darf ein offizielles MSp nur in einem Spielesaal angesetzt bzw. ausgetragen werden, der von der CT für offizielle TT-Kompetitionen genehmigt worden ist ^(#).
- In den Spielesaal dürfen anlässlich eines MSP nicht mehr Personen (insbesondere Zuschauer) eingelassen werden bzw. sich in diesem aufhalten als aus Sicherheitsgründen, entweder gemäß jenen diesbzgl. maßgebenden gesetzlichen Bestimmungen oder gemäß jener von einer amtlichen Stelle (z.B. Gemeindeverwaltung) ausgestellten Genehmigung bzw. Verfügung, für diesen Spielesaal genehmigt bzw. erlaubt sind ^(#).
- Im Spielesaal, in dem ein MSp der NL1 der MM 'Seniors' ausgetragen wird, müssen dem Bedarf entsprechend genügend Sitzplätze für die Zuschauer eingerichtet werden ^(#), wobei es möglich sein muss, eine Mindestanzahl an Sitzplätzen einzurichten wie folgt :
 - ♦ vierhundert (400) Sitzplätze, vorzugsweise auf einer Tribüne, bei einem MSp der NL1-Play-Off-Finalrunde;
 - ♦ hundert (100) Sitzplätze, bei einem MSp der NL1-Play-Off-Viertelfinal- und Halbfinalrunde;
 - ♦ dreißig (30) Sitzplätze, bei allen anderen MSp der NL1.
- Die Temperatur im Spielesaal (d.h. in jeder der für ein MSp benutzten Spielboxen) muss mindestens 18° C betragen ^(#). Ansonsten muss für die Spieler eine Aufwärmöglichkeit im Spielesaal selbst oder in dessen unmittelbarer Nähe bestehen ^(#).
- Während der Austragung eines MSP besteht im Spielesaal absolutes Rauchverbot.
- Anlässlich eines MSP muss im Spielesaal mindestens folgende Ausrüstung vorliegen bzw. folgende Dokumentation verfügbar oder - mittels Zugriffs auf eine digitale Version hiervon - zugänglich sein ^(#) :
 - ♦ 1 Exemplar der Tischtennisregeln
 - ♦ 1 Exemplar der Statuten, Reglemente und Internen Reglemente der FLTT
 - ♦ 1 funktionsfähige Netzlehre
 - ♦ 1 funktionsfähiger Zeitmesser
 - ♦ 1 funktionsfähiger Defibrillator (in unmittelbarer Nähe des Spielesaals)

Sofern in den maßgebenden reglementarischen Bestimmungen nicht ausdrücklich anders verfügt wird oder falls die räumlichen Gegebenheiten dies u.U. nicht erlauben bzw. nicht ermöglichen, müssen die einzelnen Spiele eines MSP (= Einzel und Doppel) immer auf zwei (2) Spieltischen gleichzeitig, und unter gleichwertigen Bedingungen, ausgetragen werden, d.h. in Spielboxen von gleicher Größe und mit derselben Ausstattung, auf Spieltischen desselben Typs, mit Bällen der gleichen Marke und Farbe, bei gleichwertigem Bodenbelag, gleichwertiger Beleuchtung, usw. ^(#).

Bei anderen MSp als jenen der PK, jenen der NL der MM 'Seniors', jenen der ND der MM 'Dames' sowie jenen in der höchsten DIV aller anderen MM sind - bei diesbezüglich eindeutig nachgewiesener bzw. nachweisbarer Unvereinbarkeit oder Unvermeidlichkeit - (geringe) Abweichungen zu jenen hier voran vorgegebenen Bedingungen zulässig ^(#), wie z.B. :

- die Austragung des MSp auf nur einem Spieltisch (im Fall eingeschränkter Platzverhältnisse);
- die Benutzung von Spieltischen verschiedener Typen, mit jedoch identischen Eigenschaften;
- verschiedenartige, jedoch gleichwertige, Beleuchtungseinrichtungen, usw.

^(#) Der Verein der Heimmannschaft ist für die Einhaltung dieser Bestimmung zuständig und zeichnet verantwortlich für alle Folgen, die sich (ggf.) aus der Nichtbeachtung dieser Bestimmung bzw. aus der Zuwiderhandlung gegen diese Bestimmung ergeben.

XI.2. SPIELBOX und SPIELMATERIALIEN in der Spielbox

Allgemein gelten für eine Spielbox, die für ein offizielles MSp einer MK genutzt wird (hiernach als '**Spielbox**' bezeichnet), u.a. die folgenden Bestimmungen:

- Die Spielbox muss mindestens die folgenden Maße aufweisen:

Kompetition	Länge	Breite	Höhe
♦ Internationale Kompetitionen (außer 'Para-TT' und 'Veteranen')	14,0 m	7,0 m	5,0 m
♦ MM 'Seniors': NL1-Play-Off: ½-Finalrunde & Finalrunde ♦ PK 'CdL' ('Seniors' & 'Dames'): ½-Finalrunde & Finalrunde	12,0 m	6,0 m	4,0 m
♦ MM 'Seniors': NL1, außer ½-Finalrunde & Finalrunde ♦ PK 'CdL' ('Seniors' & 'Dames'), außer ½-Finalrunde & Finalrunde	11,0 m	5,5 m	3,5 m
♦ MM 'Seniors': NL2 NL3 ♦ MM 'Dames': NDiv	10,0 m	5,0 m	3,0 m
♦ Jedwede andere MK	9,0 m	4,0 m	3,0 m

- Für die NTTK ist die Mindest-Beleuchtungsstärke überall in der Spielbox wie folgt festgelegt:
 - für ein Top-Event®: auf **600 LUX**
 - für alle anderen NTTK: auf **400 LUX**
- Der Boden einer Spielbox darf weder hellfarbig noch glatt bzw. rutschig sein; dies gilt (ggf.) auch für die auf dem Boden der Spielbox angebrachten Beschriftungen bzw. Werbungen. Bei einem übermäßig rutschigen (=gefährlichen) Bodenbelag müssen in jeder betroffenen Spielbox zwei (2) befeuchtete Lappen ('torchons') ausgelegt werden.
- Alle Beschriftungen bzw. Werbungen innerhalb der Spielbox sowie rundum (= auf dem Spielmaterial, den Umrandungen, dem Boden, usw.) müssen, was ihre Anzahl, Größe, Farbe, Beschaffenheit, Anbringungsart usw. anbelangt, jenen im **IR-30** festgelegten Bestimmungen entsprechen und gemäß diesen Bestimmungen angebracht sein.
- Soweit dies räumlich möglich ist, müssen alle im Rahmen offizieller MSp benutzten Spielboxen immer solchermaßen aufgestellt werden (u.a. durch das Einrichten von genug und ausreichend breiten Gängen), dass sie jederzeit für die an diesen MSp teilnehmenden Spieler und SR zugänglich sind und bleiben, ohne dass wegen eines solchen Zugangs die in anderen Spielboxen laufenden Spiele beeinträchtigt oder gestört werden.
- Bei jedem MSp muss in jeder Spielbox mindestens ein Zählgerät eingesetzt (und bedient) werden. Bei einem Top-Event® müssen so viele Zählgeräte eingesetzt (und bedient) werden, dass die aktuellen Spielstände immer von allen Zuschauerplätzen aus ersichtlich sind.
- Bei einem Top-Event® müssen in jeder Spielbox ein SR-Tisch mit Stuhl sowie zwei Handtuch-Kästen (vorzugsweise auf jener dem SR-Tisch gegenüberliegenden Seite des Spieltisches) aufgestellt werden. Wenn ein Spiel eines solchen Events von zwei SR geleitet wird, so muss in dem Fall überdies ein zweiter SR-Stuhl (dem SR-Tisch gegenüber) aufgestellt werden.

Jedwede in einem offiziellen MSp benutzten **Tische** und **Netzgarnituren** müssen jenen von der ITTF diesbezüglich für internationale Wettbewerbe erlassenen Bestimmungen entsprechen. Bei einem Top-Event® gilt dies ebenfalls für die **Zählgeräte** und **Spielfeldumrandungen**.

Abweichungen oder Ausnahmen zu jenen in **XI.1.** und **XI.2.** aufgeführten Bestimmungen können, auf begründeten Antrag eines Vereins hin, vom CD (im Prinzip für einen begrenzten Zeitraum) verfügt bzw. erlaubt werden.

@ Top-Event: siehe die diesbezügliche Liste auf der nächsten Seite (unten)

XI.3. SPIELMATERIALIEN UND SPIELKLEIDUNG der Spieler

Die in einem offiziellen MSp benutzten **Bälle (#)**, **Schläger** und **Schlägerbeläge** müssen von einem von der ITTF genehmigten Fabrikat und Typ sein. Schlägerbeläge müssen mit einer (gültigen) '**ITTF Markierung**' gekennzeichnet sein.

- (#) Wenn ein Verein bei MSp in seinem Spielsaal orange-farbene Bälle zum Einsatz bringt, dann dürfen die Spieler dieses Vereins bei Heimspielen ihrer Mannschaft nicht in orange-farbener Spielkleidung antreten, wobei diese Einschränkung für die Spieler der Auswärtsmannschaft jedoch nicht gilt.

Jeder an einem offiziellen MSp teilnehmende Spieler muss, während diesem MSp, innerhalb der Spielbox, **sportgerechte Kleidung** tragen, die im Prinzip jenen von der ITTF diesbezüglich für internationale TT-Kompetitionen erlassenen Bestimmungen entsprechen muss.

Demzufolge ist in offiziellen MSp das Tragen :

- von Sportschuhen, Sportsocken, einer kurzen Sporthose oder einem Sportröckchen sowie einem kurzärmeligen Sporthemd verbindlich vorgeschrieben;
- einer Kopfbedeckung (außer eines nicht weißen Stirbundes ohne Werbung) nicht erlaubt;
- einer langen Sporthose und/oder eines langärmeligen Sporthemdes nur dann zulässig, wenn die Temperatur im Spielsaal unter 18° C liegt, *oder* wenn der betreffende Spieler eine ihm vom CD hierfür erteilte Ausnahmegenehmigung besitzt bzw. vorgeigen kann.

Auf jener während den Spielen getragenen Sportkleidung können Beschriftungen, und insbesondere Werbungen, frei und ohne Genehmigung (seitens des Verbands) angebracht werden, insofern sie, was ihre Anzahl, Größe, Farbe, Beschaffenheit, Anbringungsart usw. anbelangt, jenen im **IR-30** (Kapitel 2 und 3) festgelegten Bestimmungen entsprechen und gemäß diesen Bestimmungen angebracht sein.

Bei einem Top-Event (®) müssen jene von den Spielern einer selben Mannschaft getragenen Sporthemden und Sporthosen bzw. Sportröckchen, unter Beachtung jener für Werbungen auf dieser Bekleidung geltenden Bestimmungen, einheitlich sein; bei jedwedem anderen Event genügt es, wenn diese Bekleidung bei allen Spielern einer selben Mannschaft von gleicher Grundfarbe ist.

Die von den Spielern und deren Betreuern, sowie (ggf.) von Zuschauern, in der 3 m-Zone rundum die Spielboxen-Umrandungen getragene Kleidung darf, während einem Spiel, die Sichtbarkeit des Balles innerhalb der Spielbox für die an diesem Spiel beteiligten Spieler nicht beeinträchtigen. Ggf. muss der OSR bzw. der SpL eingreifen, und die jeweils 'schuldige (n)' Person(en) zum Wechsel bzw. zum Verdecken ihrer spielstörenden Kleidung auffordern.

Abweichungen oder Ausnahmen zu den vorherigen Bestimmungen (z.B. für das Tragen einer langen Sporthose, für besondere Beschriftungen auf der Spielkleidung, usw.) können, auf begründeten Antrag eines Vereins oder Spielers hin, vom CD verfügt bzw. erlaubt werden.

(®) bezüglich der MK gelten die folgenden MSp als **Top-Event** :

- die MSp in der NL1 und NL2 der MM 'Seniors' sowie in der DIV NAT der MM 'Dames'
- die ¼-Final-MSp der Coupe de Lux. 'Seniors' sowie die ½-Finalspiele und Finals aller PK

XJ.1. ZUSAMMENSETZUNG DER MANNSCHAFTEN DES VEREINS

an einem (bestimmten) planmäßigen SpT einer (bestimmten) MK

Die in den Kapiteln X.J.1., X.J.2. und X.J.3. aufgeführten 'Regeln' gelten sowohl für jene Mannschaften und Spieler, die an einem bestimmten SpT einer MK tatsächlich zu einem MSp antreten und aktiv in diesem MSp mitwirken, als auch:

- für jene Mannschaften, die an diesem SpT spielfrei sind und für die demzufolge eine 'virtuelle Zusammensetzung' vorgesehen bzw. im ITS vorgenommen werden muss;
- für jene Spieler, die an diesem SpT in der 'virtuellen Zusammensetzung' einer spielfreien Mannschaft mitberücksichtigt bzw. mitgezählt werden;
- für jene Spieler, die an diesem SpT mit 'Gesamt-Forfait' in einer Mannschaft eingesetzt werden.

- (A) Für jede Mannschaft müssen mindestens so viele Spieler vorgesehen bzw. berücksichtigt werden, wie die Normzahl des für die betreffende MK anwendbaren Spielsystems es verlangt bzw. notwendig macht, d.h. 2, 3 bzw. 4 Spieler pro Mannschaft in einer MK die gemäß einem Spielsystem mit 2er-, 3er- bzw. 4er-Mannschaften ausgetragen wird.

Ein bei einem MSp abwesender Spieler muss (ggf.) in seiner Mannschaft mit 'Forfait' (#) eingesetzt werden, außer:

- (1.) in der letzten bzw. einzigen Mannschaft eines Vereins in der betreffenden MK;
- (2.) in irgendeiner Mannschaft in der untersten Division der MM 'Seniors' und 'Dames';
- (3.) in irgendeiner Mannschaft in den zwei untersten Divisionen aller anderen MM:

eine solche Mannschaft darf auch unvollzählig antreten, jedoch unter der Bedingung, dass sie mindestens zwei (2) spielberechtigte Spieler begreift.

(#) siehe hierzu auch die zusätzlichen Informationen im Kapitel 'XO'

- (B) Eine Mannschaft darf allgemein nicht mehr als die Normzahl von Spielern begreifen, außer in einem MSp einer PK, wo die jeweilige Mannschaft, nebst den 'Startspielern', einen oder zwei zusätzliche(n) Spieler (= Ersatzspieler) begreifen kann bzw. begreifen muss^(x), der (die) jedoch nicht höher klassiert sein darf (dürfen) als der zu ersetzende 'Startspieler' der Mannschaft.

(x) In jenen MSp einer PK, die zentral in einer größeren Sporthalle ausgetragen werden, muss jede an einem solchen MSp teilnehmende Mannschaft einen Ersatzspieler begreifen.

- (C) Die Reihenfolge der Spieler gemäß ihrem (aktuellen) Klassement muss eingehalten werden, d.h. in den Vereinsmannschaften muss ein höher (= besser) klassierter Spieler immer vor einem niedriger (= schlechter) klassierten Spieler (und somit u.U. in einer höher eingestuftem Vereinsmannschaft als letzterer) aufgestellt bzw. eingesetzt werden.
- (D) In einer Mannschaft dürfen nur Spieler vorgesehen bzw. eingesetzt werden, die spielberechtigt sind bzw. ihre Spielberechtigung nicht verloren haben (z.B. wegen einer Sperre).
- (E) In einer "Vierer-Mannschaft" dürfen höchstens zwei TR-Spieler aufgestellt bzw. eingesetzt werden; in einer "Dreier"- oder "Zweier"-Mannschaft darf höchstens ein TR-Spieler aufgestellt bzw. eingesetzt werden, mit Ausnahme der PK 'Coupe FELTEN', in der es keine Einschränkung gibt in Bezug auf den Einsatz von TR-Spielern.
- (F) Ein Spieler, der an einem bestimmten SpT (z.B. am Samstagnachmittag) in einer Mannschaft seines Vereins in der MM 'Cadets'⁽⁸⁾ eingesetzt worden ist, kann an jenem SpT (bzw. am Samstagabend) ebenfalls noch in einer seinem Klassement entsprechenden Mannschaft seines Vereins in der MM 'Seniors' aufgestellt bzw. eingesetzt werden.

(8) Da insbesondere D-Spieler dieser Alterskategorie in der MM Seniors' sehr oft (noch) überfordert sind, wird jedoch empfohlen, 'Cadets'-Spieler nur in Notfällen in der MM 'Seniors einzusetzen.

(G) Ein bestimmter Spieler darf generell immer nur in einer einzigen Mannschaft seines Vereins in dieser MK aufgestellt bzw. eingesetzt werden.

Zu dieser grundlegenden Bestimmung gibt es zwei Ausnahmefälle :

(G.1) Mehrere SpT bzw. Spielrunden derselben MK werden an einem SpTm ausgetragen.

In diesem Fall können Spieler für die verschiedenen Spielrunden dieses SpTm zwischen den Mannschaften des Vereins ausgetauscht werden, insofern :

- ein solcher Wechsel in der Praxis (technisch) überhaupt möglich bzw. machbar ist, und
- durch einen solchen Wechsel die Anforderung unter (C) erfüllt wird bzw. bleibt.

(G.2) Ein Spieler wird ordnungsgemäß zu einem Doppeleinsatz herangezogen.

In einem vor- oder rückverlegten oder neu-angesetzten MSp einer MK kann, unter bestimmten Umständen, ein Stammsspieler in einer höheren Mannschaft ersetzt werden durch einen Spieler, der an demselben SpT in derselben MK auch in einer anderen Vereinskraft eingesetzt werden soll (im Fall eines vorverlegten MSp) bzw. bereits in einer anderen Vereinskraft eingesetzt worden ist (im Fall eines rückverlegten MSp); hinsichtlich eines solchen Doppeleinsatzes sind die Bestimmungen von Artikel **5.3.352.1.**, und insbesondere jene von Artikel **5.3.352.2.** der Reglemente genauestens zu beachten und einzuhalten.

(H) Für die Zusammensetzung der spielfreien (höheren) Vereinskraften müssen zusätzlich zu den Bestimmungen der Abschnitte (A) bis (G), auch noch die folgenden Bestimmungen beachtet und eingehalten werden :

(H.1) Es dürfen nur Spieler vorgesehen bzw. mitgezählt werden, die (gemäß den Bestimmungen von Art. 0.05. der Reglemente) als Stammsspieler gelten.

(H.2.1) An einem bestimmten SpT darf in irgendeiner niedrigeren als einer spielfreien höheren Mannschaft kein Spieler eingesetzt werden, der in der laufenden Saison, bis zu diesem SpT, in der betreffenden MK, insgesamt mehr Spiele in dieser spielfreien und/oder der (den) höheren Mannschaft(en) als dieser spielfreien Mannschaft ausgetragen hat als er Spiele insgesamt in den niedrigeren als dieser spielfreien höheren Mannschaft ausgetragen hat, außer in jenen Fällen, wo dies aus reglementarisch-technischen Gründen nicht (mehr) möglich ist, wie z.B. nach einer Änderung der Klasselemente und/oder der Platzierungen in der Verbands-Rangliste.

(H.2.2) Alternativ zur Bestimmung (H.2.1.) kann der Verein an einem SpT einer MK, an dem eine höhere als seine letzte Mannschaft in dieser MK spielfrei ist, die Zusammensetzung

- seiner letzten Mannschaft (d.h. seiner letzten effektiv an dieser MK teilnehmenden Mannschaft), unabhängig von der Division, in welcher diese Mannschaft eingestuft ist;
- seiner niedrigeren (als der spielfreien) Mannschaft(en) in der letzten Division einer MM, gemäß der folgenden Bestimmung - dann jedoch ausschließlich gemäß dieser Bestimmung - d.h. ohne Beachtung der Anforderungen die sich aus der Bestimmung (H.2.1) ergeben, vornehmen: die effektive Spielstärke der 'letzten Mannschaft des Vereins' bzw. einer niedrigeren Mannschaft (als der spielfreien) in der letzten Division der betreffenden MM darf am betreffenden SpT nicht höher sein als die höchste Spielstärke dieser Mannschaft an den fünf (5) vorhergehenden SpT (der laufenden Teilrunde) dieser MK, bzw. an allen vorhergehenden SpT (der laufenden Teilrunde) dieser MK, im Fall wo bis zum betreffenden SpT weniger als fünf (5) SpT (der laufenden Teilrunde) dieser MK ausgetragen worden sind. Zur Ermittlung der vorbezeichneten Spielstärke der 'letzten Mannschaft des Vereins' können bzw. dürfen (ggf.) die Auswirkungen des Steigens und Fallens von Spielern an bzw. nach den vorhergehenden SpT berücksichtigt bzw. mit in Betracht gezogen werden.

XJ.2. AUFSTELLUNG DER SPIELER INNERHALB EINER MANNSCHAFT

➔ siehe diesbezüglich auch die einleitende Bemerkung unter **X.J.1.**

- (A) Grundlegend muss die Reihenfolge der Spieler gemäß ihrem (aktuellen) Klassement eingehalten werden, d.h. innerhalb einer Mannschaft muss ein höher (= besser) klassierter Spieler immer vor einem niedriger (= schlechter) klassierten Spieler aufgestellt werden.

Zu dieser grundlegenden Bestimmung gibt es vier Abweichungen bzw. Ausnahmen:

- (A.1) In einem MSp das mit Vierermannschaften gemäß einem Doppelpaarkreuz-Spielsystem ausgetragen wird, braucht innerhalb eines Mannschaftskreuzes die Reihenfolge der Spieler gemäß deren aktuellen Klassementen nicht eingehalten zu werden.
- (A.2) In einem MSp der NL der MM 'Seniors' müssen die Spieler einer Mannschaft, unabhängig von ihren jeweiligen Klassementen ab Platz 1 nach unten, in der Reihenfolge ihrer Platzierung in der aktuell maßgebenden VB-RGL aufgestellt werden, wobei jedoch jeweils jene zwei (2) sich in dieser Platzierung direkt folgenden Spieler untereinander 'gedreht' werden dürfen, d.h. der Spieler auf Platz 1 kann mit dem Spieler auf Platz 2, der Spieler auf Platz 2 kann mit dem Spieler auf Platz 3 und der Spieler auf Platz 3 kann mit dem Spieler auf Platz 4 'gedreht' werden.
- (A.3) In einem MSp das mit Dreier-Mannschaften gemäß dem 'kompletten Swaythling-System' ausgetragen wird (also mit 9 Einzel, mit oder ohne Doppel), wie u.a. in der MM 'Cadets' oder der 'Coupe FELTEN', dürfen die Spieler innerhalb einer Mannschaft in einer beliebigen Reihenfolge, d.h. ohne Berücksichtigung der (aktuellen) Klassemente, aufgestellt werden.
- (A.4) In einem MSp das mit Dreier-Mannschaften gemäß entweder dem Spielsystem '6 Einzel' (mit oder ohne Doppel) oder gemäß dem Spielsystem '7 Einzel' ausgetragen wird, muss jener Spieler mit dem höchsten (= besten) Klassement auf Platz 1 der Mannschaft aufgestellt werden. Kommen für diesen Platz zwei oder drei Spieler in Frage, die alle in demselben eines der Klassemente A1, A2, A3, B1, B2 oder B3 eingestuft sind, dann muss jener Spieler, der in der jeweils aktuell maßgebenden VB-RGL den besten Platz belegt, auf Platz 1 der Mannschaft aufgestellt werden. Bei gleich klassierten Spielern für die Plätze 2 und 3 in einer Mannschaft dürfen diese Spieler frei auf den Plätzen 2 und 3 aufgestellt werden.
- (B) Tritt die einzige bzw. letzte Mannschaft eines Vereins unvollständig zu einem MSp an, so müssen die Spieler immer ab Platz eins fortlaufend nach unten in der Mannschaft aufgestellt werden. Dies gilt jedoch nicht in einem MSp, das gemäß dem 'kompletten Swaythling-System' ausgetragen wird (also mit 9 Einzel, mit oder ohne Doppel), wie u.a. in der MM 'Cadets' sowie in der 'Coupe FELTEN', wo die Spieler in einer unvollständigen Mannschaft in einer beliebigen Reihenfolge aufgestellt werden können.
- (C) In einem MSp kann (können) das (die) vorgesehene(n) Doppel (ggf.) beliebig zusammengestellt werden, wobei im Doppel bzw. in den Doppeln eines MSp aber immer nur Spieler eingesetzt werden dürfen, die auch die Einzelspiele dieses MSp bestritten haben bzw. bestreiten werden. Dem OSR bzw. SpL des MSp braucht die Aufstellung des (der) Doppel(s) (ggf.) immer erst kurz vor dessen (deren) Austragung mitgeteilt zu werden, jedoch spätestens fünf (5) Minuten nach Abschluss des vorherigen Einzels.

XJ.3. ZUSAMMENSETZUNG UND AUFSTELLUNG DER MANNSCHAFTEN IN ENTSCHEIDUNGSSPIELN

Für die Zusammensetzung der Vereinsmannschaften für Entscheidungs-MSp sowie für die Aufstellung dieser Mannschaften in diesen MSp müssen, zusätzlich zu den Bestimmungen der Kapitel **XJ.1.** und **XJ.2.**, auch noch die Bestimmungen von Artikel **5.3.351.1.1A.** der Reglemente beachtet und eingehalten werden.

VS = FLTT-Sekretariat	MK = Mannschaften-Kompetition	PK = Pokal-Kompetition	O/SR = Ober-/Schiedsrichter	SpTm = Spiel-Termin
ITS = Intranet-System	MM = Mannschaften-Meisterschaft	MSP = Mannschaften-Spiel	SpL = Spiel-Leiter	SpT = Spieltag (e)

XX. DER SPIELLEITER eines MSp

Falls bei einem MSp kein neutraler Oberschiedsrichter (**OSR**) amtiert, muss der Verein der Heimmannschaft einen **Spielleiter (SpL)** für dieses MSp bezeichnen (@1), der als solcher im Spielbogen dieses MSp entweder in der speziell hierfür vorgesehenen Rubrik aufgeführt oder aber entsprechend gekennzeichnet werden muss (vorzugsweise mit 'SpL' hinter seinem Namen).

Die Funktion des SpL (@1) kann ausgeübt werden :

entweder vom Kapitän der Heimmannschaft, sofern dieser ordnungsgemäß lizenziiert ist;
oder von einem anderen lizenziierten Mitglied des Vereins der Heimmannschaft, welches dieser Mannschaft jedoch nicht angehören darf.

Bei MSp welche gruppenweise in einem Spilsaal ausgetragen werden (wie z.B. in den MM 'Jeunes' und 'Minimes'), stellt der "organisierende" Heimverein den SpL für alle MSp.

Der SpL eines MSp muss mindestens achtzehn (18) Jahre alt sein.

Der SpL bei einem MSp hat im Wesentlichen die folgenden Aufgaben :

- Vor Beginn des Spiels prüft er das Spielmaterial und bestimmt die Spieltische, an denen das MSp ausgetragen wird.
- Er entscheidet über die Aufteilung der einzelnen Spiele (Einzel bzw. Doppel) auf die Spieltische, wobei er jedoch (ggf.) jenen diesbezüglich vom Kapitän der Heimmannschaft geäußerten Wünschen so weit wie möglich Rechnung tragen muss, sofern diese Wünsche einer ordnungsgemäßen Austragung der Spiele nicht entgegenstehen. Bei Uneinigkeit entscheidet der SpL in letzter Instanz.
- Falls die Heimmannschaft nicht bereits im Spielplan festgelegt ist, verlost er das Heimrecht.
- Er erstellt, unter Einhaltung der Bestimmungen des letzten Abschnitts von Kapitel '**XM**', den Spielbogen des MSp, wobei er die Mannschafts-Aufstellungen auf ihre Richtigkeit prüft und ggf. den (die) Kapitän (e) auf falsche oder fehlende Angaben aufmerksam macht ^(*).

^(*) Wenn ein Kapitän eine Änderung, auf die ihn der SpL hingewiesen hat, nicht vornimmt bzw. ablehnt, so vermerkt der SpL diesen Tatbestand auf dem Spielbogen; die Verantwortung für die eventuell fehlerhafte Angabe liegt in diesem Fall ausschließlich beim betreffenden Kapitän.

- Er ruft die Spiele und die Tisch-SR, laut der im Reglement vorgesehenen Reihenfolge, auf.
- Er trägt die Resultate der einzelnen Begegnungen im Spielbogen des MSp ein.
- Er entscheidet, vorzugsweise nach entsprechender Rücksprache mit der Verbandspermanenz, in letzter Instanz in allen regeltechnischen und sonstigen Fragen.

Insbesondere überwacht er auch die Einhaltung der Bestimmungen des FLTT-Infektionsschutz- und Hygiene-Konzepts (= IR-33).

- Er nimmt Proteste und Reklamationen entgegen und unterschreibt sie, wodurch er jedoch einzig und allein deren ordnungsgemäße Einlegung bestätigt, nicht jedoch deren Berechtigung.
- Nach Abschluss des MSp unterschreibt er den Spielbogen, zusammen mit den beiden Mannschaftskapitänen, wodurch diese Unterzeichner die Richtigkeit der Eintragungen im Spielbogen beglaubigen; Alsdann übergibt er jedem Kapitän einer Mannschaft, der dies beantragt, eine Kopie des Spielbogens.
- Er veranlasst, dass die Resultate des von ihm geleiteten MSp, sowie alle in dessen Spielbogen vermerkten Eintragungen, vom Verein der Heimmannschaft ins ITS eingegeben werden oder eine Kopie des Spielbogens (vorzugsw. per E-Mail) an die hierfür bestimmte Verbandspermanenz übermittelt wird.

Bei Sanktionsverdächtigem Verhalten bzw. bei sonstigen Verfehlungen einer an einem MSp beteiligten Person darf der SpL selbst **keine Sanktionen**, und insbesondere keine gelben oder roten Karten verhängen. Er muss jedoch (ggf.) jedwedes "Fehlverhalten" auf dem Spielbogen oder auf einem Beiblatt zum Spielbogen des betreffenden MSp festhalten und diesen Bericht dann an die CT schicken, die ihn – zwecks Untersuchung und Beschlussfassung – an das VG weiterleitet.

(@1): *siehe* auch die diesbezügliche Erklärung auf der nächsten Seite (unten)

XL. DER MANNSCHAFTSKAPITÄN

Vor jedem MSp bestimmt jede der beiden an diesem MSp beteiligten Mannschaften einen **Kapitän** ^(@1), der allein die Interessen 'seiner' Mannschaft vertreten kann bzw. vertreten darf, und der sowohl auf dem Mannschaftsaufstellungszettel als auch auf dem Spielbogen als solcher eingetragen bzw. gekennzeichnet werden muss (z.B. durch 'X' oder '*' oder 'CAP').

Die Funktion des Kapitäns ^(@1) einer Mannschaft kann übernommen und ausgeübt werden von :

- einem Spieler der Mannschaft selbst;
- einem nicht zur Mannschaft gehörenden (lizenzierten oder nicht lizenzierten) Angehörigen des Vereines der Mannschaft ^(@2);
- einem beim Verband lizenzierten Mitglied eines anderen Vereins,

ohne dass jedoch in einem MSp zwischen zwei Mannschaften von zwei verschiedenen Vereinen ein und dieselbe Person Kapitän der beiden Mannschaften dieses MSp sein darf.

NB: Der SpL eines MSp darf ggf. immer nur Kapitän der Mannschaft seines eigenen Vereins sein.

Der Kapitän muss mindestens sechzehn (16) Jahre alt sein.

Der Kapitän hat im Wesentlichen die folgenden Rechte und Aufgaben :

- er ist zuständig für seine Mannschaft und deren Spieler; insbesondere ist er gehalten bzw. dazu verpflichtet, die Spieler seiner Mannschaft jederzeit zu einem fairen und sportgerechten Verhalten anzuhalten sowie insbesondere zur Beachtung und Einhaltung aller Bestimmungen des FLTT-Infektionsschutz- und Hygiene-Konzepts anzuhalten
- er ist verantwortlich für die Aufstellung und Führung des Mannschaftszettels seiner Mannschaft, unter Beachtung und Einhaltung der diesbezüglich in Kapitel 'XM' aufgeführten Bestimmungen;
- er ist allein berechtigt, eine Beanstandung (Reklamation oder Protest) beim OSR bzw. beim SpL eines MSp einzulegen bzw. eine solche auf dem Spielbogen dieses MSp zu unterschreiben;
- er muss nach Beendigung eines MSp in dem er als Kapitän seiner Mannschaft fungiert hat, zusammen mit dem Kapitän der Gegnermannschaft und dem OSR bzw. dem SpL, den Spielbogen des betreffenden MSp unterschreiben, wodurch er :
 - alle Eintragungen auf demselben als richtig bestätigt und beglaubigt;
 - eventuelle Proteste, Reklamationen oder sonstige Anmerkungen zur Kenntnis nimmt.

(@1) Angesichts der Tatsache, dass die meisten MSp der MK ohne die Anwesenheit eines (neutralen) OSR durchgeführt werden (müssen), fällt den Funktionen des Spilleiters und des Mannschaftskapitäns bei einem solchen MSp eine ganz besonders große Wichtigkeit zu. Es sollen deshalb nur sehr zuverlässige Vereinsangehörige mit der Aufgabe des SpL und/oder des Mannschaftskapitäns betraut werden.

Der Verein muss dafür sorgen, dass jene seiner Angehörigen, denen er die Aufgabe(n) des SpL und/oder des Mannschaftskapitäns anvertraut, fachgerecht und angemessen auf diese Aufgabe(n) vorbereitet (worden) sind und über alle Informationen verfügen, die für eine ordnungsgemäße Ausübung dieser Aufgabe(n) notwendig bzw. erfordert sind.

(@2) Wenn der Kapitän einer Mannschaft nicht bei der FLTT lizenziert ist, ist wie folgt zu verfahren :

- im Spielbogen des MSp ist unter 'Capitaine' die Lizenznummer 24488 einzugeben;
- nach Abschluss des MSp ist der nicht lizenzierte Kapitän vom SpL zu bitten, den Spielbogen des MSp –zwecks Beglaubigung der Richtigkeit der dortigen Eintragungen– zu unterschreiben, und seine Unterschrift mit seinem vollen Namen und Vornamen (gut lesbar) zu vervollständigen.

XM. PROZEDUR ZUR ERSTELLUNG DES SPIELBOGENS eines MSp

1. Der Kapitän einer jeden der am MSp beteiligten Mannschaften muss bis spätestens zwanzig (20) Minuten vor der planmäßigen Anfangszeit dieses MSp einen Mannschaftszettel ^(#) für seine Mannschaft erstellen, diesen unterschreiben und dem Kapitän der Gegnermannschaft aushändigen. Der zu diesem Zeitpunkt erstellte Mannschaftszettel muss die Namen, Vornamen und Klasselemente all jener, und ausschließlich jener Spieler, begreifen, die im betreffenden MSp in der betreffenden Mannschaft eingesetzt werden, wobei zu diesem Zeitpunkt die genaue Aufstellung der Mannschaft, (d.h. die Platzziffern der Spieler auf dem Spielbogen) jedoch noch nicht angegeben werden muss, außer (ggf.) der Markierung des (der) Ersatzspieler(s), falls der Mannschaft - wie z.B. in einem MSp einer PK - ein (solche) Ersatzspieler angehört (angehören).

Bei einem MSp, das unter der Leitung eines OSR ausgetragen wird, kann letzterer vom Mannschaftskapitän verlangen, dass dieser auf dem Mannschaftszettel ^(#) auch alle anderen Personen einträgt (z.B. Trainer, Betreuer, usw.), die voraussichtlich während dem MSp auf der Mannschaftsbank Platz nehmen werden.

2. Der Kapitän einer jeden Mannschaft nimmt Einsicht in den Mannschaftszettel der Gegnermannschaft und versieht diesen daraufhin, zwecks Bestätigung der Kenntnisnahme, mit seinem Namenszeichen ('Paraphe').

3. Nachdem er Einsicht in den Mannschaftszettel der Gegnermannschaft genommen hat, muss der Kapitän den Mannschaftszettel seiner Mannschaft vervollständigen ^(#), indem er darin die genaue Aufstellung seiner Mannschaft (d.h. die Platzziffern der verschiedenen Spieler auf dem Spielbogen) einträgt und diesen Zettel dem OSR bzw. dem SpL des betreffenden MSp, bis spätestens fünfzehn (15) Minuten vor dessen planmäßiger Anfangszeit, aushändigt. Daraufhin kann er dann auch vom OSR bzw. vom SpL Einsicht verlangen bzw. Einsicht nehmen in den mit der genauen Aufstellung (= Platzziffern) vervollständigten Mannschaftszettel der Gegnermannschaft.

^(#) Die Zusammensetzung sowie die Aufstellung der Mannschaft können, anstatt auf einem Mannschaftszettel, auch formlos auf einem normalen Blatt Papier niedergeschrieben werden, vorausgesetzt, (1) alle Angaben sind eindeutig und unmissverständlich und genügen allen hiervoran aufgeführten Anforderungen und (2) die Aufstellung ist vom Kapitän der betreffenden Mannschaft unterschrieben.

XN. DIE TISCH-SCHIEDSRICHTER in einem MSp

Anlässlich eines MSp einer MK wird das Amt des Tisch-SR (Zählen der Punkte, Zeitnahme, usw.) von jenen an diesem MSp teilnehmenden Spielern beider Mannschaften selbst oder von anderen bei der FLTT lizenzierten Personen übernommen. Diesbezüglich stellt die Heimmannschaft den Tisch-SR für die Einzel mit einer ungeraden Nummer sowie für das (die) Doppel, während die Auswärtsmannschaft den Tisch-SR für die Einzel mit einer geraden Nummer stellen muss.

Ein Spieler kann sich für das Amt des Tisch-SR von einem anderen Vereinsmitglied ersetzen lassen. Bei MSp der NL der MM 'Seniors' muss dieses Vereinsmitglied mindestens 16 Jahre alt sein und bei demselben Verein lizenziert sein wie jener Spieler, den es als Tisch-SR ersetzt.

VS = FLTT-Sekretariat	MK = Mannschafts-Kompetition	PK = Pokal-Kompetition	O/SR = Ober-/Schiedsrichter	SpTm = Spiel-Termin
ITS = Intranet-System	MM = Mannschafts-Meisterschaft	MSP = Mannschafts-Spiel	SpL = Spiel-Leiter	SpT = Spieltag (e)

XX. TEIL- bzw. GESAMT-FORFAIT EINES MANNSCHAFTSSPIELERS

Individuelles Teil-Forfait

Tritt ein Spieler zu einem Teil der Einzel und/oder Doppel eines bestimmten MSp nicht an (= individuelles Teil-Forfait), so verliert dieser Spieler das betreffende Einzel bzw. Doppel durch Forfait, unbeschadet seiner (weiteren) Teilnahme an den anderen bzw. den restlichen Einzel und/oder Doppeln dieses MSp, vorausgesetzt :

- entweder a) der Spieler hat am Ende des MSp mindestens ein Einzel oder Doppel des betreffenden MSp effektiv ganz zu Ende gespielt,
- oder b) der (unverletzt zum MSp angereiste) Spieler hat sich beim Einspielen zu dem ersten von ihm auszutragenden oder im Verlauf des ersten von ihm auszutragenden Einzels oder Doppels eindeutig solchermaßen verletzt, dass er nicht mehr weiter spielen kann; in einem solchen Fall **MUSS** der Umstand der Verletzung des Spielers vom OSR bzw. vom SpL des MSp auf dessen Spielbogen vermerkt und von den Kapitänen der zwei an diesem MSp beteiligten Mannschaften mittels ihrer Unterschrift auf seine Richtigkeit bestätigt werden.

Ein Spieler der in zwei (2) aufeinanderfolgenden MSp wegen Verletzung aufgibt, kann nur gegen die Vorlage einer ärztlichen Bescheinigung, die ihm volle Genesung und volle Einsatzfähigkeit bestätigt, wieder an einem MSp teilnehmen. Diese ärztliche Bescheinigung muss spätestens vor Beginn des betreffenden MSp vorgelegt werden bzw. der CT zugestellt worden sein.

Individuelles Gesamt-Forfait

Tritt ein Spieler zu keinem Spiel (Einzel und Doppel) eines bestimmten MSp an oder beendet ein Spieler kein einziges Spiel (Einzel und Doppel) dieses MSp – außer in jenem unter b) des Absatzes 'Individuelles Teil-Forfait' visierten Fall – so verliert er alle seine Spiele (Einzel und Doppel) durch Forfait (= individuelles Gesamt-Forfait).

Für einen bestimmten Spieler sind in ein und derselben Saisonhälfte, in allen MK zusammen, höchstens zwei (2) individuelle Gesamt-Forfaits zulässig bzw. erlaubt.

Ein individuelles Gesamt-Forfait eines Spielers in einem MSp ist nicht zulässig und wird als 'Teilnahme' eines nicht spielberechtigten Spielers in der betreffenden Mannschaft gewertet und entsprechend sanktioniert :

- wenn dieser Spieler gemäß den diesbezüglich maßgebenden Bestimmungen nicht als Stammspieler gilt;
- in einem MSp der NL1 der MM 'Seniors', außer - und ausschließlich - in jenem Fall, wo ein Spieler nachweislich aus einem unvorhersehbaren Grund, kurzfristig vor Spielbeginn eines solchen MSp, ausgefallen ist (z.B. aufgrund einer vor Ort zugezogenen Verletzung oder eines Rückrufs nach Hause, zur Arbeitsstelle, ... wegen eines schwerwiegendem Vorfalls) und es somit technisch und/oder reglementarisch nicht mehr möglich ist, diesen Spieler noch vor Spielbeginn durch einen anderen Spieler zu ersetzen.

In einer Mannschaft darf die Anzahl an Spielern mit einem individuellen Gesamt-Forfait die folgende Höchstzahl nicht überschreiten :

- in einer Vierermannschaft : maximal zwei (2) Spieler
- in einer Dreier-Mannschaft : maximal ein (1) Spieler
- in einer Zweier-Mannschaft : kein (0) Spieler

XP. SPIELSYSTEME IN DEN MANNSCHAFTSKOMPETITIONEN

MANNSCHAFTSMEISTERSCHAFTEN (MM)							POKAL-KOMP. (PK)			
SENIORS			Dames	Cadets	Jeunes / Minimes	Jeunes-Filles (derzeit n.a.)	Coupe de Luxembourg (Seniors & Dames) Coupes 'Think' 'Mersch'	Coupe 'FELTEN'	Youth-Cup (Coupe Jeunes) Teens-Cup Kids-Cup	
National League (NL1, NL2, NL3)	Promotion – Div. 5	Division 6								

Spieler pro Mannschaft	4	4	3	3	3	3	2	3 ⁽⁴⁾	3 ⁽⁴⁾	3 ⁽⁴⁾
Anzahl der Einzel	8	8	9	6	9	6	4	6	9	3 6 ⁽²⁾

Anzahl der Doppel

in MK in Spielgruppen ⁽¹⁾	2	2	1	0	1	0	1	n.a.	n.a.	n.a.
in KO-/Entscheidungs-MSp	1	1	0	1	0	1	1	1	0	0 1 ⁽²⁾

Das Doppel wird als [x] tes Spiel bzw. die Doppel werden als [x] te Spiele ausgetragen

in MK in Spielgruppen ⁽¹⁾	9 + 10	5 + 6	1	n.a.	1	n.a.	3	n.a.	n.a.	n.a.
in Entscheidungs-MSp	9	9	n.a.	7	n.a.	7	3	7	n.a.	n.a. 7 ⁽²⁾

Beendigung eines MSp beim Gewinnpunkt

in MK in Spielgruppen ⁽¹⁾	bei 6:x ⁽³⁾	nein	nein	nein	nein	nein	nein	n.a.	n.a.	n.a.
in KO-/Entscheidungs-MSp	bei 5:x	bei 5:x	bei 5:x	bei 4:x	bei 5:x	bei 4:x	bei 3:x	bei 4:x	bei 5:x	nein bei 4:x ⁽²⁾

Pluspunkte	ja	ja	ja	ja	ja	ja	ja	nein	nein	ja
Minuspunkte	ja	ja	ja	ja	ja	ja	ja	nein ⁽⁵⁾	nein	nein ⁽⁵⁾

SPIELBOGEN ('Feuille de Match ') (siehe ➔ nächste Seite)

Spielsystem (= Kolonne)	B	C	D	E	D	E	C	E	D	D E ⁽²⁾
auszutragende Spiele unbeschadet der Beendigung des MSp beim Gewinnpunkt	1-10	1-10	1-10	1-6	1-10	1-6	1+2 +5 +7+8	1-7	2-10	8-10 1-7 ⁽²⁾

- (1) inklusive der 'best-of-two'-Spielgruppen
- (2) in den Halbfinal- und Final-MSp, die gemäß dem gekürzten Swaythling-System ausgetragen werden (= 6 E + 1 D)
- (3) wobei in den MSp der NL2 und der NL3 jedoch mindestens die 8 Einzel zu Ende gespielt werden, und das Endergebnis in dem Fall demnach auch 7:1 oder 8:0 lauten kann
- (4) plus zusätzlich (zumindest in den Halbfinal- und Final-MSp) ein oder zwei Ersatz- bzw. -Reserve-Spieler
- (5) unter bestimmten Umständen kann die CT auch Minuspunkte anrechnen



Feuille de Match

Journée
calendaire
X (Z) ..

Journée
compétition
C-nn

Match
Nr.
nnn

Compétition : _____ Coefficient de performance : _____ Division / District : _____ Date : _____

Position	Licence	Classement	Équipe 'home' :	Licence	Classement	Équipe 'away' :
1						
2						
3						
4						
			D1			
			D2			
			Capitaine			
			Resp. du match			

M	+/- Joueur 'home'					+/- Joueur 'away'					Sets	Score		
	A	B	C	D	E	F	A	B	C	D			E	F
1	1	1	D1	1	1		2	2	D1	2	2			
2	2	2	3	2	2		1	1	2	1	1			
3	3	3	1	3	3		4	4	3	3	3			
4	4	4	2	1	1		3	3	1	1	1			
5	1	D1	1	3	2		1	D1	2	2	2			
6	2	D2	3	2			2	D2	1	3				
7	3	3	1	2	D1		3	3	1	3	D1			
8	4	4	2	1			4	4	2	1				
9	D1	D1	3	2			D1	D1	3	2				
10	D2	D2	4	3			D2	D2	4	3				
11	1						3							
12	3						1							
13	2						4							
14	4						2							

Capitaine 'home' _____ Capitaine 'away' _____

Responsable du match _____ Juge-arbitre _____

Score final _____ Éq 'home' _____

Total sets _____ Éq 'away' _____

Signatures _____

VS = FLTT Sekretariat | MK = Mannschafts-Kompetition | PK = Pokal-Kompetition | OISR = Ober-Schiedsrichter | SPTm = Spiel-Termin
 ITS = Intranet-System | MM = Mannschafts-Meisterschaft | MSP = Mannschafts-Spiel | SPL = Spiel-Liste | SPT = Spieltag (e)

XQ. HANDICAP-SPIELSYSTEM

Wenn ein Spiel gemäß dem **HANDICAP-SYSTEM** ausgetragen wird^(#), so gelten die folgenden Bestimmungen :

- ▶ Der höher (= besser) klassierte Spieler muss einem niedriger (= schlechter) klassierten Gegner (ggf.) eine gewisse Anzahl von Punkten vorgeben; diese Punkt-Vorgabe ist abhängig von den aktuellen Klassementen der beiden Spieler und ergibt sich aus der diesbezüglich maßgebenden (und hier drunter aufgeführten) Handicap-Tafel.
- ▶ Der OSR bzw. der SpL muss für jedes von einer 'Handicap'-Punkt-Vorgabe betroffene Spiel, die von einem Spieler vorzugebenden Punkte im jeweiligen Spielbogen eintragen (bei MSp im Prinzip in jener für die Plus- und Minuspunkte vorgesehenen Kolonne), und zwar jeweils vor oder hinter dem Namen jenes Spielers, welcher im betreffenden Spiel der Nutznießer der 'Handicap'-Punkt-Vorgabe ist.
- ▶ Im letztmöglichen, d.h. im Entscheidungs-Satz, (ggf.) müssen die Tischseiten gewechselt werden, wenn jener Spieler, der die 'Handicap'-Punkt-Vorgabe aufholen muss, fünf (5) Punkte erzielt hat.

(#) hinsichtlich jenen von der FLTT durchgeführten offiziellen MK werden derzeit einzig und allein die Spiele der PK 'Coupe FELTEN' gemäß dem Handicap-System ausgetragen

HANDICAP-TAFEL (bei 11 Gewinnpunkten pro Satz)

Klassement	A1	A2	A3	B1	B2	B3	C1	C2	C3	D1	D2	D3
A1	0											
A2	1	0										
A3	2	2	0									
B1	2	2	2	0								
B2	3	3	3	2	0							
B3	4	4	4	3	2	0						
C1	5	5	5	4	3	2	0					
C2	6	6	6	5	4	3	2	0				
C3	7	7	7	6	5	4	3	2	0			
D1	8	8	8	7	6	5	4	3	2	0		
D2	9	9	9	8	7	6	5	4	3	2	0	
D3	9	9	9	9	8	7	6	5	4	3	2	0

XR. TIME-OUT ('AUSZEIT')

Für die nationalen TT-Kompetitionen ist die 'Time-Out'-Prozedur allgemein wie folgt geregelt:

- ▶ Während eines Spiels (= Einzel oder Doppel) hat jeder (jedes) an diesem Spiel beteiligte Spieler (Paar) Anrecht auf ein 'Time-Out' von maximal einer (1) Minute.
- ▶ Ein Time-Out kann nur zwischen zwei Ballwechseln eines Spiels einverlangt werden ^(A), d.h. währenddem der Ball nicht im Spiel ist.
 - ^(A) Hieraus ergibt sich, dass ein Spieler (Paar) sein eigenes Time-Out auch während des Time-Out seines Gegners bzw. direkt anschließend an dieses Time-Out einverlangen darf, also vor der Wiederaufnahme des Spiels bzw. bevor der Ball wieder im Spiel ist.
- ▶ Ein Time-Out kann entweder von einem der an einem Spiel beteiligten Spieler (Paar) oder von dessen Berater ^(B) einverlangt werden.

Wenn ein Spieler (Paar) und sein Berater ^(B) sich nicht einig sind, ob ein Time-Out einverlangt werden soll oder nicht, so liegt die endgültige Entscheidung hierüber beim Spieler (Paar).

 - ^(B) Als 'Berater' eines Spielers (Paars) gilt ausschließlich jene Person, die auf einem jener der jeweiligen Spielbox zugeordneten Berater-Sitze ('adviser seats') Platz genommen hat.
- ▶ Das Einverlangen eines Time-Out muss jenem das Spiel leitenden SR deutlich und unmissverständlich vom Spieler (Paar) oder von dessen Berater ^(B), mittels eines mit den Händen eindeutig dargestellten 'T'-Zeichens, angezeigt werden ^(D).
- ▶ Bei einem formgerechten und berechtigten Einverlangen eines Time-Out unterbricht der SR das Spiel und hält mit der Hand auf der Seite jenes Spielers (Paars), der (das) oder dessen Berater ^(B) das Time-Out einverlangt hat, eine weiße Karte ^(C) hoch.
 - ^(C) Die weiße Karte, oder eine andere geeignete (weiß-farbige) Markierung, wird während der gesamten Dauer des Time-Out auf der Spielhälfte jenes Spielers (Paars) niedergelegt, der (das) oder dessen Berater ^(B) das Time-Out einverlangt hat.

Die Spieler (Paare) dürfen sich erst dann vom Spieltisch entfernen ^(D), wenn der SR die Zulässigkeit des Time-Out durch Hochhalten der weißen Karte bestätigt hat.

 - ^(D) Falls ein Spiel von einem neutralen SR geleitet wird, so wird ein nicht formgerechtes Einverlangen des Time-Out und/oder das Verlassen des Spieltisches vor der Time-Out-Bestätigung durch den SR, vom SR mit einer gelben Karte sanktioniert.
- ▶ Sobald jener Spieler (jenes Paar), der (das) oder dessen Berater ein Time-Out einverlangt hatte, bereit ist weiterzuspielen, spätestens jedoch nach Ablauf einer Minute, wird die Time-Out-Karte bzw. -Markierung ^(C) vom Spieltisch entfernt und das Spiel wieder aufgenommen.

Ist ein (berechtigtes) Time-Out gleichzeitig von den beiden Spielern (Paaren) bzw. deren Beratern ^(B) einverlangt worden, so wird das Spiel wieder aufgenommen, wenn beide Spieler (Paare) bereit sind weiterzuspielen, spätestens jedoch nach Ablauf einer Minute.
- ▶ Während eines Time-Out sollen die Spieler die Spielbox möglichst nicht verlassen. Verlässt ein Spieler dennoch während eines Time-Out die Spielbox, so darf er sich aber auf keinen Fall um mehr als 3 m von der Spielbox entfernen.

XS. MM 'SENIORS': Einstufung der Mannschaften in Ligen und Divisionen

Die MM 'Seniors' wird in zwei (unabhängigen) Teilrunden ausgetragen, und zwar einer Teilrunde 1 und einer Teilrunde 2, wobei sowohl nach dem Abschluss der Teilrunde 1 als auch nach dem Abschluss der Teilrunde 2 einige Mannschaften – abhängig von ihrer Platzierung in der jeweils maßgebenden Abschlusstabelle der jeweiligen Teilrunde – für die nächstfolgende Teilrunde in eine andere Spielgruppe (Liga, DIV, DIS) eingestuft werden. Demzufolge werden die Spielgruppen nach Abschluss einer jeden Teilrunde entsprechend neu eingeteilt.

Wichtige Vorbemerkungen

- (1) Bei jedem in diesem Kapitel aufgeführten '**Platz**' handelt es sich jeweils um diesen Platz in jener jeweils maßgebenden Abschlusstabelle der betreffenden Spielgruppe (Liga, DIV, DIS) in der betreffenden Teilrunde.
- (2) Die nach Anwendung der hier aufgeführten Quoten in irgendeiner DIV eventuell noch verbleibenden freien Plätze werden (ggf.) gemäß den Bestimmungen von **Art. 5.4.011.** der Reglemente besetzt.

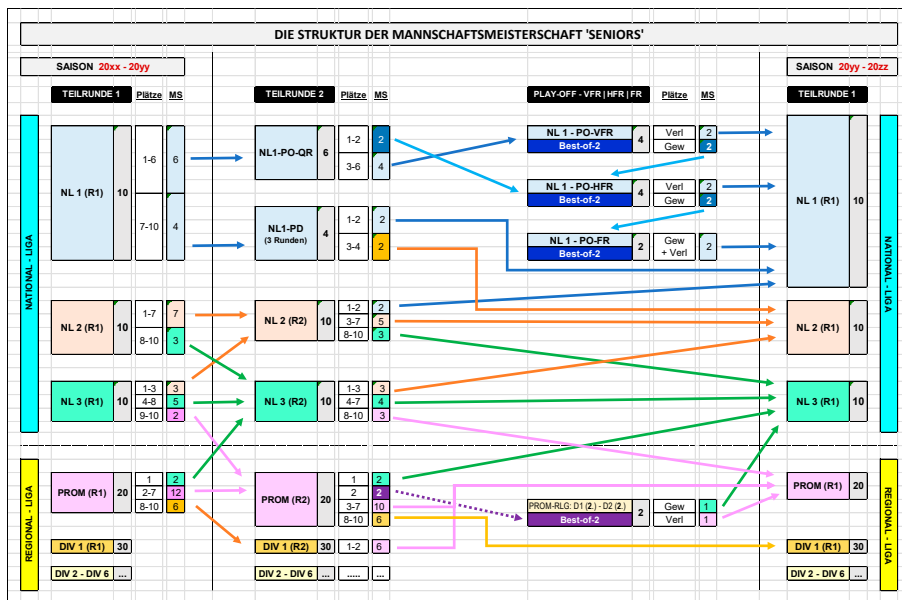

XS.A. Die National-Liga (NL)

Betreffend die NL sind die Struktur, das Spielsystem sowie die Quoten hinsichtlich der jeweiligen Neueinstufung von Mannschaften nach dem Abschluss einer Teilrunde im oberen Teil der obigen Abbildung graphisch dargestellt, und sind im Detail in den Artikeln 5.4.102.1. und 5.4.103. der Reglemente beschrieben.

XS.B. Die Regional-Liga (RL)

Die Regional-Liga begreift, im Prinzip, bis zu 7 Divisionen wie folgt :

Promotion	PROM	2 Distrikte	10 Mannschaften
Division 1	DIV 1	3 Distrikte	10 Mannschaften
Division 2	DIV 2	4 Distrikte	10 Mannschaften
Division 3	DIV 3	6 Distrikte	10 Mannschaften
Division 4 (#)	DIV 4	6-8 Distrikte	10 Mannschaften
Division 5 (#)	DIV 5	x Distrikte	6 bis 10 Mannschaften
Division 6 (#)	DIV 6	x Distrikte	6 bis 10 Mannschaften

(#) Unter Berücksichtigung der (voraussichtlichen) Spielstärken jener für eine bestimmte Teilrunde eingeschriebenen Mannschaften legt die CT jeweils den genauen Einteilungs- und Spielmodus für die betreffende Teilrunde fest.

Die Divisions-Einteilung, der Spielmodus sowie die Auf- und Abstiegsquoten für die Saison 2024 - 2025

Teilrunde 1

PROM – DIV 3 'X' DIS mit 10 Mannschaften, gemäß jener einleitend zu **XS.B.** abgebildeten Tafel
 ➔ eine Spielrunde 'jeder gegen jeden' (= 9 Spieltage)

DIV 4 – DIV 5 6 DIS mit 10 Mannschaften
 ➔ eine Spielrunde 'jeder gegen jeden' (= 9 Spieltage)

DIV 6 (@)

Nach dem Abschluss der Teilrunde 1 werden Mannschaften, hinsichtlich der Teilrunde 2, in eine andere Division eingestuft, und zwar unter Berücksichtigung bzw. Anwendung der folgenden Quoten :

PROM:• Die Mannschaft auf Platz 1 eines jeden Distrikts wird in die NL3 der Nationalliga eingestuft.

- Die Mannschaften auf den Plätzen 8, 9 und 10 eines jeden Distrikts werden in die DIV 1 eingestuft.

DIV 1: • Die Mannschaften auf den Plätzen 1 und 2 eines jeden Distrikts werden in die PROM eingestuft.

- Die Mannschaften auf den Plätzen 8, 9 und 10 eines jeden Distrikts werden in die DIV 2 eingestuft.

DIV 2: • Die Mannschaften auf den Plätzen 1 und 2 eines jeden Distrikts werden in die DIV 1 eingestuft.

- Die Mannschaften auf den Plätzen 8, 9 und 10 eines jeden Distrikts werden in die DIV 3 eingestuft.

DIV 3: • Die Mannschaften auf den Plätzen 1 und 2 eines jeden Distrikts werden in die DIV 2 eingestuft.

- Die Mannschaften auf den Plätzen 8, 9 und 10 eines jeden Distrikts werden in die DIV 4 eingestuft.

DIV 4: • Die Mannschaften auf den Plätzen 1 und 2 eines jeden Distrikts werden in die DIV 3 eingestuft.

- Die Mannschaften auf den Plätzen 8, 9 und 10 eines jeden Distrikts werden in die DIV 5 eingestuft.

DIV 5: • Die Mannschaften auf den Plätzen 1 und 2 eines jeden Distrikts werden in die DIV 4 eingestuft.

- Die Mannschaften auf den Plätzen 8, 9 und 10 eines jeden Distrikts werden in die DIV 6 eingestuft.

DIV 6: • (@)

(@) Die Einteilung, das Spielsystem sowie die Aufstiegsquoten in der **DIV 6** werden erst zu einem späteren Zeitpunkt (von der CT) festgelegt und im BIO veröffentlicht.

WICHTIGE HINWEISE und INFORMATIONEN (2024-2025)

Teiltrunde 2

PROM - DIV 3 (X) DIS mit 10 Mannschaften, gemäß jener einleitend zu **XS.B.** abgebildeten Tafel
➔ eine Spielrunde 'jeder gegen jeden' (= 9 Spieltage)

DIV 4 – DIV 5 6 DIS mit 10 Mannschaften
➔ eine Spielrunde 'jeder gegen jeden' (= 9 Spieltage)

DIV 6 (@) [siehe vorherige Seite]

Nach Abschluss der Teiltrunde 2 werden Mannschaften, hinsichtlich der Teiltrunde 1 der Saison 2025-2026, in eine andere Division eingestuft, und zwar unter Berücksichtigung bzw. Anwendung der folgenden **Quoten**:

PROM:• Die Mannschaft auf Platz 1 eines jeden Distrikts wird in die NL3 der Nationalliga eingestuft.

- Zwischen jenen Mannschaften, die in den zwei DIS Platz 2 belegen, wird eine 'best-of-two'-Relegationsrunde^(x) (= die **PROM-Relegationsrunde**) ausgetragen, deren Gewinner-Mannschaft in die NL3 der Nationalliga und deren Verlierer-Mannschaft in die PROM eingestuft wird.

(x) Diese Runde wird in einer 'Golden-best-of-two'-Spielgruppe entschieden, wobei die Runde bei 0:0 startet, d.h. es wird kein Resultat aus der (den) vorherigen Runde (n) in die 'best-of-2'-Runde mit übernommen bzw. dort angerechnet. Das erste Spiel dieser 'best-of-2'-Runde wird im Spielsaal der Mannschaft aus dem DIS 1 ausgetragen, während deren zweites Spiel im Spielsaal der Mannschaft aus dem DIS 2 ausgetragen wird.

- Die Mannschaften auf den Plätzen 8, 9 und 10 eines jeden Distrikts werden in die DIV 1 eingestuft.

DIV 1: • Die Mannschaften auf den Plätzen 1 und 2 eines jeden Distrikts werden in die PROM eingestuft.

- Die Mannschaften auf den Plätzen 8, 9 und 10 eines jeden Distrikts werden in die DIV 2 eingestuft.

DIV 2: • Die Mannschaften auf den Plätzen 1 und 2 eines jeden Distrikts werden in die DIV 1 eingestuft.

- Die Mannschaften auf den Plätzen 8, 9 und 10 eines jeden Distrikts werden in die DIV 3 eingestuft.

DIV 3: • Die Mannschaften auf den Plätzen 1 und 2 eines jeden Distrikts werden in die DIV 2 eingestuft.

- Die Mannschaften auf den Plätzen 8, 9 und 10 eines jeden Distrikts werden in die DIV 4 eingestuft.

DIV 4: • Die Mannschaften auf den Plätzen 1 und 2 eines jeden Distrikts werden in die DIV 3 eingestuft.

- Die Mannschaften auf den Plätzen 8, 9 und 10 eines jeden Distrikts werden in die DIV 5 eingestuft.

DIV 5: • Die Mannschaften auf den Plätzen 1 und 2 eines jeden Distrikts werden in die DIV 4 eingestuft.

- Die Mannschaften auf den Plätzen 8, 9 und 10 eines jeden Distrikts werden in die DIV 6 eingestuft.

DIV 6: • (@) [siehe vorherige Seite]

VS = FLTT-Sekretariat	MK = Mannschaften-Kompetition	PK = Pokal-Kompetition	O/SR = Ober-/Schiedsrichter	SpTm = Spiel-Termin
ITS = Intranet-System	MM = Mannschaften-Meisterschaft	MSp = Mannschaften-Spiel	SpL = Spiel-Leiter	SpT = Spieltag (e)

DONIC[®]

CREATE SUCCESS



Die Erfolgsgeschichte von DONIC-Spielern



Weltmeistertitel



Olympische Medaillen



Europameistertitel



www.donic.com

LES COMPETITIONS INTERNATIONALES

A. CHAMPIONNATS INTERNATIONAUX

A.1. SENIORS

21.08.24-25.08.24	Pérou, Lima	WTT Contender
21.08.24-25.08.24	Tchéquie, Olomuc	WTT Feeder
28.08.24-01.09.24	Oman, Muscat	WTT Feeder
03.09.24-08.09.24	Kazakhstan, Almaty	WTT Contender
09.09.24-15.09.24	Chine, Macao	WTT Champions
11.09.24-15.09.24	Bulgarie, Panagyurishte	WTT Feeder
16.09.24-21.09.24	Suède, Halmstad	WTT Feeder
16.09.24-22.09.24	Chine, Lanzhou	WTT Star Contender
26.09.24-06.10.24	Chine, Beijing	WTT Smash
02.10.24-06.10.24	Qatar, Doha	WTT Feeder
15.10.24-20.10.24	Autriche, Linz	European Championships
22.10.24-27.10.24	France, Montpellier	WTT Champions
22.10.24-27.10.24	Italie, Cagliari	WTT Feeder
28.10.24-01.11.24	Kosovo, Prishtina	WTT Feeder
30.10.24-03.11.24	Venezuela, Caracas	WTT Feeder
03.11.24-10.11.24	Allemagne, Frankfurt	WTT Champions
18.11.24-22.11.24	Allemagne, Düsseldorf	WTT Feeder
20.11.24-24.11.24	Japon, Fukuoka	WTT Finals
23.11.24-27.11.24	Portugal, Vila Nova de Gaia	WTT Feeder
01.12.24-08.12.24	Chine, Chengdu	ITTF Mixed Team World Cup 2024
05.12.24-08.12.24	Finlande, Lohja	33rd Finlandia Open
17.05.25-25.05.25	Qatar, Doha	World Championships
26.05.25-31.05.25	Andorra, Andorra la Vella	JPEE
12.10.25-19.10.25	Croatie, Zadar	European Teams Championships

A.2. JEUNES

22.08.24-25.08.24	France, Schiltigheim	Euro Mini Champs
27.08.24-02.09.24	Croatie, Varazdin	WTT Youth Contender
27.08.24-02.09.24	Slovénie, Otocec	WTT Youth Contender
04.09.24-08.09.24	Macédoine du Nord, Skopje	WTT Youth Star Contender
10.09.24-13.09.24	Monténégro, Podgorica	WTT Youth Contender
15.09.24-18.09.24	Bosnie, Sarajevo	WTT Youth Contender
25.09.24-29.09.24	Serbie, Niš	Europe Youth Series
26.09.24-29.09.24	Géorgie, Batumi	WTT Youth Contender
04.10.24-06.10.24	Pologne, Grodzisk Mazowiecki	2024 Europe Youth Top 10
08.10.24-12.10.24	Qatar, Doha	WTT Youth Star Contender
12.10.24-13.10.24	Belgique, Liège	Stiga Masters U11
16.10.24-20.10.24	Tchéquie, Plzen	Europe Youth Series
24.10.24-27.10.24	Prishtina, Kosovo	WTT Youth Contender
26.10.24-01.11.24	Egypte, Cairo	WTT Youth Contender
30.10.24-05.11.24	Slovaquie, Senec	WTT Youth Contender
03.11.24-09.11.24	Hongrie, Szombathely	WTT Youth Contender
07.11.24-13.11.24	Italie, Lignano	WTT Youth Contender
14.11.24-17.11.24	Argentine, Buenos Aires	WTT Youth Contender
22.11.24-29.11.24	Suède, Helsingborg	ITTF World Youth Championships
11.07.25-20.07.25	Tchéquie, Ostrava	European Youth Championships

FLTT	VERBANDSORGANISATIONEN A VERÄINSTOURNOIEN 2024 - 2025			
-------------	--	--	--	--

Dag	Datum	Organisateur	Typ	Bezeichnung vun der Kompetitioun
Sonndeg	2024-09-01	Biissen		58. Grand-Prix de la Vallée de l'Attert
Samschdeg	2024-09-07	Berbuerg		27e Grand-Prix du DT Berbuerg
Sonndeg	2024-09-08	Bäerdref		15e Tournoi DT Berdorf
Samschdeg	2024-09-14	Préizerdaul		Tournoi du DT Préizerdaul
Sonndeg	2024-09-15	Miedernach		1er Tournoi de la Commune de la Vallée de l'Ernz
Sonndeg	2024-09-22	Esch Abol		58e Championnats Nationaux de la Ville d'Esch-sur-Alzette
Sonndeg	2024-09-29	Diddeleng		50e Grand Prix de la Forge du Sud
Sonndeg	2024-10-06	Houwald		Grand-Prix du DT Houwald
Sonndeg	2024-10-13	Sandweiler		53e Anniversaire DT Sandweiler
Sonndeg	2024-10-13	FLTT / Recken	FLTT	Kriterium MIN-CAD-JUN : Éliminatoires
Sonndeg	2024-10-20	Zéisseng		52e Grand-Prix du Dësch-Tennis Amicale Cessange
Samschdeg	2024-10-26	FLTT / Diddeleng	FLTT	Ladies-&Girls-Day 1
Sonndeg	2024-10-27	Gréiwemaacher		38. Grand Prix DT Grevenmacher
Freideg	2024-11-01			ALLERHELLEGEN
Samschdeg	2024-11-02	Lénger		Tournoi Marc & Martine Gilson Foyer Assurances
Sonndeg	2024-11-03	Noumer		11. Tournoi DT Noumer
Sonndeg	2024-11-10	N : Biissen	FLTT	Individuell Regional-Meeschterschaften
Sonndeg	2024-11-10	C/S : Lénger	FLTT	Individuell Regional-Meeschterschaften
Sonndeg	2024-11-10	O: Gréiwemaacher	FLTT	Individuell Regional-Meeschterschaften
Sonndeg	2024-11-17	Rued		18e Tournoi individuel Norbert Frieden
Sonndeg	2024-11-24	Ettelbréck		Grand-Prix B Immobilier
Sonndeg	2024-12-01	Nidderkäerjeng		Grand-Prix Nicole Rischard
Sonndeg	2024-12-08	Eil		2e Grand Prix Seezam
Samschdeg	2024-12-14	FLTT / Diddeleng	FLTT	Coupe de Luxembourg SEN & DAM : 1/4-Finallen
Sonndeg	2024-12-15	Mamer		33. Grand-Prix du DT Amicale Mamer
Samschdeg	2024-12-21	Nospelt	JEU	15e Mini-GP du DT Nospelt
Mëttwoch	2024-12-25			CHRËSCHTDAG
Samschdeg	2024-12-28	Recken	JEU	26. Sylvester Jugendtournoi vum DT Recken
Sonndeg	2024-12-29	Recken		46. Sylvester Tournoi vum DT Recken

FLTT	VERBANDSORGANISATIONEN A VERÄINSTOURNOIEN 2024 - 2025
-------------	--

Dag	Datum	Organisateur	Typ	Bezeichnung vun der Kompetitioun
Mëttwoch	2025-01-01			NEIJOOSCHDAG
Samschdeg	2025-01-04	Lenneng		9. Tournoi vum DT Lenneng
Sonndeg	2025-01-05	Lënster		Grand Prix AXA 2025
Sonndeg	2025-01-12	FLTT / Lënster	FLTT	Kriterium MIN-CAD-JUN : Finalen
Sonndeg	2025-01-19	Lëntgen		Tournoi du DT Minerva Lëntgen
Sonndeg	2025-01-26	FLTT / Bartreng	FLTT	Kriterium POU-BJM : Éliminatoires
Sonndeg	2025-02-02	Kordall		11e Grand-Prix du Kordall
Sonndeg	2025-02-09	FLTT / Bäerdref	FLTT	Kriterium POU-BJM : Finalen
Samschdeg	2025-02-15	B : Coque	FLTT	Individuell Landesmeeschterschaften SENIORS
Samschdeg	2025-02-15	C/D : Lénger	FLTT	Individuell Landesmeeschterschaften SENIORS
Sonndeg	2025-02-16	Fin (B/C/D) : Coque	FLTT	Individuell Landesmeeschterschaften SENIORS
Samschdeg	2025-02-22	Biekerech		6. Tournoi Camille Gira
Sonndeg	2025-02-23	FLTT / Rued	FLTT	Ladies-&-Girls-Day 2
Sonndeg	2025-03-02	Nouspelt		28e GP du DT Nospelt
Sonndeg	2025-03-09	FLTT / ...	FLTT	CH Dames (Finalen)
Sonndeg	2025-03-09	Briddel		38e Grand Prix du DT Bridel
Sonndeg	2025-03-16	Beetebuerg-P.		64e Grand-Prix de Peppange
Samschdeg	2025-03-22	A : Coque	FLTT	Individuell Landesmeeschterschaften SENIORS
Sonndeg	2025-03-23	Fin (A) : Coque	FLTT	Individuell Landesmeeschterschaften SENIORS
Sonndeg	2025-03-30	Bartreng		18e Grand-Prix des DT Frënn Bartreng
Samschdeg	2025-04-05	FLTT : Coque	FLTT	Coupe de Luxembourg SEN & DAM : 1/2-Finalen
Sonndeg	2025-04-06	FLTT : Coque	FLTT	Cup Finals
Samschdeg	2025-04-12	Nacher		3e Tournoi de la Commune de Goesdorf
Sonndeg	2025-04-13	Fénggeg		2e Tournoi Nico Schonnen
Samschdeg	2025-04-19	Recken		Fréijorstournoi DT Recken
Sonndeg	2025-04-20			OUSCHTERDAG
Sonndeg	2025-04-20	Schëffleng		50e Championnats de la Ville de Schifflange
Méindeg	2025-04-21	Wëntger		Tournoi Immo Leo (30e édition)
Sonndeg	2025-04-27	Union		3e Tournoi Jean Krier
Donneschdeg	2025-05-01			1. MEE
Donneschdeg	2025-05-01	Groussbus-M.		17e Grand-Prix Waarkdall
Sonndeg	2025-05-04	Aischen		12e Grand-Prix du Dësch-Tennis Eischen
Freideg	2025-05-09			EUROPADAG
Sonndeg	2025-05-11	Käerch		2e Grand-Prix de la Vallée des Sept Châteaux
Méindeg	2025-05-12	FLTT / ...	FLTT	Business Trophy : Qualifikationsronn
Dënschdeg	2025-05-13	FLTT / ...	FLTT	Business Trophy : Qualifikationsronn
Mëttwoch	2025-05-14	FLTT / ...	FLTT	Business Trophy : Qualifikationsronn
Donneschdeg	2025-05-15	FLTT / ...	FLTT	Business Trophy : Qualifikationsronn
Freideg	2025-05-16	FLTT / ...	FLTT	Business Trophy : Final-Ronn
Sonndeg	2025-05-18	Lénger	JEU	Tournoi Marc & Martine Gilson Foyer Assurances pour Jeunes
Samschdeg	2025-05-24	Diddeleng	JEU	3. Grand Prix Guido Tomassini pour Jeunes
Sonndeg	2025-05-25	Diddeleng		3. Grand Prix Guido Tomassini
Donneschdeg	2025-05-29			CHRISTI HIMMELFAART
Sonndeg	2025-06-08			PÄISCHTEN
Samschdeg	2025-06-14	FLTT / Bartreng	FLTT	Individuell Landesmeeschterschaften Jugend
Sonndeg	2025-06-15	FLTT / Nouspelt	FLTT	Individuell Landesmeeschterschaften Jugend

Jugendkalender Saison 2024-2025

Datum	Ort	Bezeichnung	
28.09.2024		Pokal	Teens Cup / Kids-Cup 1
05.10.2024		Meisterschaft	Cadets 1.1
08.10.2024		Pokal	Jeunes 1
12.10.2024		Meisterschaft	Cadets 1.2
13.10.2024	Recken	Kriterium	Minimes / Cadets / Juniors Elim.
19.10.2024		Meisterschaft	Cadets 1.3
22.10.2024		Pokal	Jeunes 2
26.10.2024	Diddeleng	Turnier	Ladies & Girls Day (1)
09.11.2024		Meisterschaft	Cadets 1.4
12.11.2024		Pokal	Jeunes 1/4-F
16.11.2024		Meisterschaft	Cadets 1.5
23.11.2024		Pokal	Teens Cup / Kids-Cup 2
30.11.2024		Meisterschaft	Cadets 2.1
14.12.2024		Meisterschaft	Cadets 2.2
21.12.2024	Kehlen	Jugendturnier	DT Nospelt
28.12.2024	Mersch	Jugendturnier	DT Recken
11.01.2025		Meisterschaft	Cadets 2.3
12.01.2025	Lënster	Kriterium	Minimes / Cadets / Juniors Fin.
18.01.2025		Meisterschaft	Cadets 2.4
25.01.2025		Meisterschaft	Cadets 2.5
26.01.2025	Bartreng	Kriterium	Benjamins / Poussins Elim.
08.02.2025		Meisterschaft	Cadets 3.1
09.02.2025	Bäerdref	Kriterium	Benjamins / Poussins Fin.
23.02.2025	Rued	Turnier	Ladies & Girls Day (2)
01.03.2025		Meisterschaft	Cadets 3.2
08.03.2025		Meisterschaft	Cadets 3.3
15.03.2025		Meisterschaft	Cadets 3.4
29.03.2025		Meisterschaft	Cadets 3.5
05.04.2025	Coque	Pokal	Teens-/Kids-Cup / Coupe Jeunes 1/2-F
06.04.2025	Coque	Pokal	Teens-/Kids-Cup / Coupe Jeunes Fin.
26.04.2025		Meisterschaft	Jeunes / Minimes (1)
03.05.2025		Meisterschaft	Jeunes / Minimes (2)
10.05.2025		Meisterschaft	Jeunes / Minimes (3)
18.05.2025	Lénger	Jugendturnier	DT Lénger
24.05.2025	Dudelange	Jugendturnier	DT Diddeleng
14.06.2025	Bartreng	individuelle Landesmeisterschaften	alle Jugendkategorien
15.06.2025	Nospelt	individuelle Landesmeisterschaften	alle Jugendkategorien

In **Fettdruck** stehen die Veranstaltungen, für die Jugendspieler sich individuell über ihre Vereine anmelden müssen, man beachte dazu die Ausschreibung im BIO und kontaktiere den Vereinsverantwortlichen.

Poussins	geboren am oder nach dem 1. Januar 2015
Benjamins	geboren im Lauf der Jahre 2013 und 2014
Minimes	geboren im Lauf der Jahre 2011 und 2012
Cadets	geboren im Lauf der Jahre 2009 und 2010
Juniors	geboren im Lauf der Jahre 2005, 2006, 2007 und 2008
Espoirs	geboren im Lauf der Jahre 2003 und 2004

Le Championnat par équipes 'National League' 2024/2025

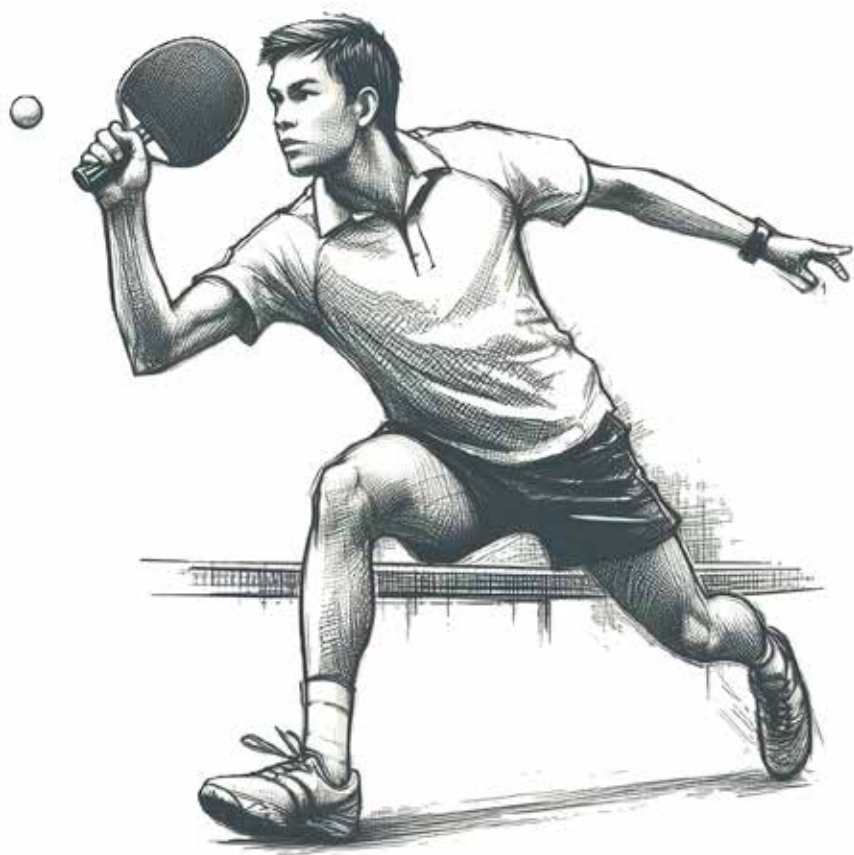

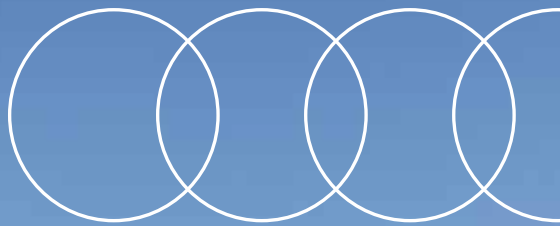

Overtake your expectations.

The all-new, fully electric Audi Q6 SUV e-tron.



audi.lu

Q6 SUV e-tron: Consumption combined: 19,7 – 16,5 kWh/100km - CO₂ emissions combined: 0–0 g/km. Values determined according to the mandatory statutory measurement method. For further information about WLTP please refer to www.audi.lu or contact your Audi dealership.

SpT	SpD	Dag	Datum	Zäit	Heem-Ekipp	Auswärts-Ekipp	Resultat	Bemierkungen
		Mé-So	Sep 11-15		WTT Feeder BUL - Panagyurishte			
		Mé-Sa	Sep 16-21		WTT Feeder SWE - Stockholm			
		Sa-So	Sep 21-22		Auswäich-Terminer			
XB	NL 1 1	Sa	Sep 28	14:30	Léntgen	Diddeleng		
		So	Sep 29	15:00	Houwald	Lénger		
		Sa	Sep 28	14:30	Recken	Nidderkærjeng		
		Sa	Sep 28	14:30	Berbuerg	Iechternach		
		So	Sep 29	15:00	Hueschtert-Folscht	Esch Abol		
XD	NL 1 2	Sa	Okt 05	14:30	Esch Abol	Diddeleng		
		Sa	Okt 05	14:30	Iechternach	Hueschtert-Folscht		
		Sa	Okt 05	14:30	Nidderkærjeng	Berbuerg		
		Sa	Okt 05	14:30	Lénger	Recken		
		Sa	Okt 05	14:30	Léntgen	Houwald		
XF	NL 1 3	Sa	Okt 12	14:30	Diddeleng	Houwald		
		Sa	Okt 12	14:30	Recken	Léntgen		
		Sa	Okt 12	14:30	Berbuerg	Lénger		
		So	Okt 13	15:00	Hueschtert-Folscht	Nidderkærjeng		
		Sa	Okt 12	14:30	Esch Abol	Iechternach		
		Dë-So	Okt 15-20		Europa-Meeschterschaft Einzel [AUT - Linz]			↓ CLASH ↓
XH	NL 1 4	Sa	Okt 19	14:30	Iechternach	Diddeleng		
		Sa	Okt 19	14:30	Nidderkærjeng	Esch Abol		
		Sa	Okt 19	14:30	Lénger	Hueschtert-Folscht		
		Sa	Okt 19	14:30	Léntgen	Berbuerg		
		So	Okt 20	15:00	Houwald	Recken		
		Dë-So	Okt 22-27		WTT Feeder ITA - Cagliari			
		Sa-So	Okt 26-27		Auswäich-Terminer			
		So-Sa	Nov 03-09		WTT Youth Contender HUN - Szombathely			↓ CLASH ↓
		Do-Mé	Nov 07-13		WTT Youth Contender ITA - Lignano			↓ CLASH ↓
XM	NL 1 5	Sa	Nov 09	14:30	Diddeleng	Recken		
		Sa	Nov 09	14:30	Berbuerg	Houwald		
		Sa	Nov 09	14:30	Hueschtert-Folscht	Léntgen		
		Sa	Nov 09	14:30	Esch Abol	Lénger		
		Sa	Nov 09	14:30	Iechternach	Nidderkærjeng		
		So	Nov 10		Spär-Termin	REGIONAL-M. [N O S]		
XN	NL 1 6	Sa	Nov 16	14:30	Nidderkærjeng	Diddeleng		
		Sa	Nov 16	14:30	Lénger	Iechternach		
		Sa	Nov 16	14:30	Léntgen	Esch Abol		
		So	Nov 17	15:00	Houwald	Hueschtert-Folscht		
		Sa	Nov 16	14:30	Recken	Berbuerg		
		Mé-So	Nov 20-24		WTT Youth Star Contender POR - Vila Nova			
		Fr-So	Nov 22-24		ETTU Europe Trophy (Regional Stages)			↓ CLASH ↓
XQ	NL 1 7	Sa	Nov 23	14:30	Diddeleng	Berbuerg		
		Sa	Nov 23	14:30	Hueschtert-Folscht	Recken		
		Sa	Nov 23	14:30	Esch Abol	Houwald		
		Sa	Nov 23	14:30	Iechternach	Léntgen		
		Sa	Nov 23	14:30	Nidderkærjeng	Lénger		

SpT	SpD	Dag	Datum	Zäit	Heem-Ekipp	Auswäerts-Ekipp	Resultat	Bemierkungen
-----	-----	-----	-------	------	------------	-----------------	----------	--------------

XR	CdL	So	Nov 24		Coupe de Luxembourg : 1/8-Finalen			
-----------	-----	----	--------	--	-----------------------------------	--	--	--

		Më-Sa	N27-D01		WTT Feeder POR - Vila Nova			
--	--	-------	---------	--	----------------------------	--	--	--

		So-So	Dez 01-08		Welt-Meeschterschaft Jugend [SWE - Helsingborg] ↓ CLASH ↓			
--	--	-------	-----------	--	--	--	--	--

XU	NL 1 8	Sa	Nov 30	14:30	Lénger	Diddeleng		
		Sa	Nov 30	14:30	Lëntgen	Nidderkäerjeng		
		So	Dez 01	15:00	Houwald	lechternach		
		Sa	Nov 30	14:30	Recken	Esch Abol		
		Sa	Nov 30	14:30	Berbuerg	Hueschtert-Folscht		

XX	NL 1 9	Sa	Dez 07	14:30	Diddeleng	Hueschtert-Folscht		
		Sa	Dez 07	14:30	Esch Abol	Berbuerg		
		Sa	Dez 07	14:30	lechternach	Recken		
		Sa	Dez 07	14:30	Nidderkäerjeng	Houwald		
		Sa	Dez 07	14:30	Lénger	Lëntgen		

XZ	CdL	Sa	Dez 14		Coupe de Luxembourg : 1/4-Finalen [Diddeleng]			
-----------	-----	----	--------	--	---	--	--	--

▶▶ NEI VERBANDS - RANGLËSCHT ◀◀

		Sa-So	Jan 04-05		Auswäich-Terminer			
--	--	-------	-----------	--	-------------------	--	--	--

ZA	NL 1 PD 1	Sa	Jan 11	14:30	PD_2	PD_4		
		Sa	Jan 11	14:30	PD_3	PD_1		

ZA	NL 1 - PO OR 1	Sa-So	Jan 11-12		PO_3	PO_6		
		Sa-So	Jan 11-12		PO_4	PO_2		
		Sa-So	Jan 11-12		PO_5	PO_1		

ZC	NL 1 - PO OR 2	Sa-So	Jan 18-19		PO_1	PO_6		
		Sa-So	Jan 18-19		PO_2	PO_5		
		Sa-So	Jan 18-19		PO_3	PO_4		
	NL 1 PD 2	Sa	Jan 18	14:30	PD_1	PD_4		
		Sa	Jan 18	14:30	PD_2	PD_3		

		Më-Sa	Jan 22-26		Europa-Meeschterschaft Ekippen [BIH - Sarajevo] ↓ CLASH ↓			
--	--	-------	-----------	--	--	--	--	--

ZE	NL 1 - PO OR 3	Sa-So	Jan 25-26		PO_6	PO_4		
		Sa-So	Jan 25-26		PO_5	PO_3		
		Sa-So	Jan 25-26		PO_1	PO_2		
	NL 1 PD 3	Sa	Jan 25	14:30	PD_4	PD_3		
		Sa	Jan 25	14:30	PD_1	PD_2		

ZF	NL 1 PD 4	Sa	Feb 01	14:30	PD_4	PD_2		
		Sa	Feb 01	14:30	PD_1	PD_3		
	NL 1 - PO OR 4	Sa-So	Feb 01-02		PO_2	PO_6		
		Sa-So	Feb 01-02		PO_3	PO_1		
		Sa-So	Feb 01-02		PO_4	PO_5		

ZG	NL 1 PD 5	Sa	Feb 08	14:30	PD_4	PD_1		
		Sa	Feb 08	14:30	PD_3	PD_2		
	NL 1 - PO OR 5	Sa	Feb 08	14:30	PO_6	PO_5		
		Sa	Feb 08	14:30	PO_1	PO_4		
		Sa	Feb 08	14:30	PO_2	PO_3		

		Sa-So	Feb 15-16		Auswäich-Terminer			
--	--	-------	-----------	--	-------------------	--	--	--

		Sa-So	Feb 22-23		Auswäich-Terminer			
--	--	-------	-----------	--	-------------------	--	--	--

SpT	SpD	Dag	Datum	Zeit	Heem-Ekipp	Auswäerts-Ekipp	Resultat	Bemerkungen
		Sa-So	Mär 01-02		Auswäich-Terminer			
ZK	NL 1 PD [6]	Sa	Mär 01	14:30	PD_3	PD_4		
		Sa	Mär 01	14:30	PD_2	PD_1		
ZK	NL 1 - PO VFR [1 1]	Sa-So	Mär 08-09		NL 1 : Play-Off : Véierelsfinal 1			
		Sa-So	Mär 08-09					
		Sa-So	Mär 08-09					
	NL 1 PD [7]	Sa	Mär 08	14:30	PD_2	PD_4		
Sa		Mär 08	14:30	PD_3	PD_1			
ZM	CH DAM	So	Mär 09		CH DAM Play-Off []			
					4 Ekippen	Hallefinalen & Final		
ZO	NL 1 - PO VFR [2 1]	Sa-So	Mär 15-16		NL 1 : Play-Off : Véierelsfinal 2			
		Sa-So	Mär 15-16					
		Sa-So	Mär 15-16					
	NL 1 PD [8]	Sa	Mär 15	14:30	PD_1	PD_4		
Sa		Mär 15	14:30	PD_2	PD_3			
		Sa-So	Mär 22-23		FOYER National Championships [Coque]			
		Sa	Mär 29		Auswäich-Termin			
ZQ	NL 1 PD [9]	Sa	Mär 29	14:30	PD_4	PD_3		
		Sa	Mär 29	14:30	PD_1	PD_2		
ZR	NL 1 HFR [1 1]	So	Mär 30	15:00	NL 1 : Play-Off : Hallefinal 1			
		So	Mär 30	15:00				
		So	Mär 30	15:00				
ZS	CdL	Sa	Abr 05		Coupe de Luxembourg : 1/2-Finalen [Coque]			
ZS	CdL	So	Abr 06		Coupe de Luxembourg : Finalen [Coque]			
		Sa-So	Abr 12-13		Auswäich-Terminer			
		Sa	Abr 26		Auswäich-Termin			
ZU	NL 1 HFR [2 1]	So	Abr 27	15:00	NL 1 : Play-Off : Hallefinal 2			
		So	Abr 27	15:00				
		So	Abr 27	15:00				
		Sa-So	Mee 03-04		Auswäich-Terminer			
		Sa	Mee 10		Auswäich-Termin			
ZY	NL 1 FIN [1]	So	Mee 11	15:00	NL 1 : Play-Off : Final 1			
		NL 1 (Gew HF1 & HF2)						
		Sa	Mee 17		Auswäich-Termin			
ZZ	NL 1 FIN [1]	So	Mee 18	15:00	NL 1 : Play-Off : Final 2			
		NL 1 (Gew HF1 & HF2)						

SpT	SpD	Dag	Datum	Zäit	Heem-Ekipp	Auswäerts-Ekipp	Resultat	Bemierkungen
XB	NL 2 1.1	Sa	Sep 28	19:30	Union 1	Rued 1		
		Sa	Sep 28	19:30	Préizerdaul 1	Bartreng 1		
		Sa	Sep 28	19:30	Fluessweiler 1	Lenneng 1		
		Sa	Sep 28	19:30	Scheierbiërg 1	Diddeleng 2		
		Sa	Sep 28	19:30	Hueschtert-F. 2	Meechtem 1		
	NL 3 1.1	Sa	Sep 28	19:30	Ettelbréck 1	Eiter-Waldbr. 1		
		Sa	Sep 28	19:30	Mondorf 1	Léngten 2		
		Sa	Sep 28	19:30	Recken 2	Houwald 3		
		Sa	Sep 28	19:30	Hueschtert-F. 3	Lénster 1		
		Sa	Sep 28	19:30	Houwald 2	Lénger 2		
XD	NL 2 1.2	Sa	Okt 05	19:30	Meechtem 1	Rued 1		
		Sa	Okt 05	19:30	Diddeleng 2	Hueschtert-F. 2		
		Sa	Okt 05	19:30	Lenneng 1	Scheierbiërg 1		
		Sa	Okt 05	19:30	Bartreng 1	Fluessweiler 1		
		Sa	Okt 05	19:30	Union 1	Préizerdaul 1		
	NL 3 1.2	Sa	Okt 05	19:30	Lénger 2	Eiter-Waldbr. 1		
		Sa	Okt 05	19:30	Lénster 1	Houwald 2		
		Sa	Okt 05	19:30	Houwald 3	Hueschtert-F. 3		
		Sa	Okt 05	19:30	Léngten 2	Recken 2		
		Sa	Okt 05	19:30	Ettelbréck 1	Mondorf 1		
XF	NL 2 1.3	Sa	Okt 12	19:30	Rued 1	Préizerdaul 1		
		Sa	Okt 12	19:30	Fluessweiler 1	Union 1		
		Sa	Okt 12	19:30	Scheierbiërg 1	Bartreng 1		
		Sa	Okt 12	19:30	Hueschtert-F. 2	Lenneng 1		
		Sa	Okt 12	19:30	Meechtem 1	Diddeleng 2		
	NL 3 1.3	Sa	Okt 12	19:30	Eiter-Waldbr. 1	Mondorf 1		
		Sa	Okt 12	19:30	Recken 2	Ettelbréck 1		
		Sa	Okt 12	19:30	Hueschtert-F. 3	Léngten 2		
		Sa	Okt 12	19:30	Houwald 2	Houwald 3		
		Sa	Okt 12	19:30	Lénger 2	Lénster 1		
XH	NL 2 1.4	Sa	Okt 19	19:30	Diddeleng 2	Rued 1		
		Sa	Okt 19	19:30	Lenneng 1	Meechtem 1		
		Sa	Okt 19	19:30	Bartreng 1	Hueschtert-F. 2		
		Sa	Okt 19	19:30	Union 1	Scheierbiërg 1		
		Sa	Okt 19	19:30	Préizerdaul 1	Fluessweiler 1		
	NL 3 1.4	Sa	Okt 19	19:30	Lénster 1	Eiter-Waldbr. 1		
		Sa	Okt 19	19:30	Houwald 3	Lénger 2		
		Sa	Okt 19	19:30	Léngten 2	Houwald 2		
		Sa	Okt 19	19:30	Ettelbréck 1	Hueschtert-F. 3		
		Sa	Okt 19	19:30	Mondorf 1	Recken 2		
XM	NL 2 1.5	Sa	Nov 09	19:30	Rued 1	Fluessweiler 1		
		Sa	Nov 09	20:00	Scheierbiërg 1	Préizerdaul 1		
		Sa	Nov 09	19:30	Hueschtert-F. 2	Union 1		
		Sa	Nov 09	19:30	Meechtem 1	Bartreng 1		
		Sa	Nov 09	19:30	Diddeleng 2	Lenneng 1		
	NL 3 1.5	Sa	Nov 09	19:30	Eiter-Waldbr. 1	Recken 2		
		Sa	Nov 09	19:30	Hueschtert-F. 3	Mondorf 1		
		Sa	Nov 09	19:30	Houwald 2	Ettelbréck 1		
		Sa	Nov 09	19:30	Lénger 2	Léngten 2		
		Sa	Nov 09	19:30	Lénster 1	Houwald 3		

SpT	SpD	Dag	Datum	Zäit	Heem-Ekipp	Auswäerts-Ekipp	Resultat	Bemierkungen	
XN	NL 2 1.6	Sa	Nov 16	19:30	Lenneng 1	Rued 1			
		Sa	Nov 16	19:30	Bartreng 1	Diddeleng 2			
		Sa	Nov 16	19:30	Union 1	Meechtem 1			
		Sa	Nov 16	19:30	Préizerdaul 1	Hueschtert-F. 2			
		Sa	Nov 16	19:30	Fluessweiler 1	Scheierbierg 1			
	NL 3 1.6	Sa	Nov 16	19:30	Houwald 3	Eiter-Waldbr. 1			
		Sa	Nov 16	19:30	Léntgen 2	Lénster 1			
		Sa	Nov 16	19:30	Ettelbréck 1	Lénger 2			
		Sa	Nov 16	19:30	Mondorf 1	Houwald 2			
		Sa	Nov 16	19:30	Recken 2	Hueschtert-F. 3			
	XQ	NL 2 1.7	Sa	Nov 23	19:30	Rued 1	Scheierbierg 1		
			Sa	Nov 23	19:30	Hueschtert-F. 2	Fluessweiler 1		
			Sa	Nov 23	19:30	Meechtem 1	Préizerdaul 1		
			Sa	Nov 23	19:30	Diddeleng 2	Union 1		
Sa			Nov 23	19:30	Lenneng 1	Bartreng 1			
NL 3 1.7		Sa	Nov 23	19:30	Eiter-Waldbr. 1	Hueschtert-F. 3			
		Sa	Nov 23	19:30	Houwald 2	Recken 2			
		Sa	Nov 23	19:30	Lénger 2	Mondorf 1			
		Sa	Nov 23	19:30	Lénster 1	Ettelbréck 1			
		Sa	Nov 23	19:30	Houwald 3	Léntgen 2			
XR		CdL	So	Nov 24	Coupe de Luxembourg : 1/8-Finalen				
XU		NL 2 1.8	Sa	Nov 30	19:30	Bartreng 1	Rued 1		
			Sa	Nov 30	19:30	Union 1	Lenneng 1		
			Sa	Nov 30	19:30	Préizerdaul 1	Diddeleng 2		
	Sa		Nov 30	19:30	Fluessweiler 1	Meechtem 1			
	Sa		Nov 30	19:30	Scheierbierg 1	Hueschtert-F. 2			
	NL 3 1.8	Sa	Nov 30	19:30	Léntgen 2	Eiter-Waldbr. 1			
		Sa	Nov 30	19:30	Ettelbréck 1	Houwald 3			
		Sa	Nov 30	19:30	Mondorf 1	Lénster 1			
		Sa	Nov 30	19:30	Recken 2	Lénger 2			
		Sa	Nov 30	19:30	Hueschtert-F. 3	Houwald 2			
	XX	NL 2 1.9	Sa	Dez 07	19:30	Rued 1	Hueschtert-F. 2		
			Sa	Dez 07	19:30	Meechtem 1	Scheierbierg 1		
			Sa	Dez 07	19:30	Diddeleng 2	Fluessweiler 1		
			Sa	Dez 07	19:30	Lenneng 1	Préizerdaul 1		
Sa			Dez 07	19:30	Bartreng 1	Union 1			
NL 3 1.9		Sa	Dez 07	19:30	Eiter-Waldbr. 1	Houwald 2			
		Sa	Dez 07	19:30	Lénger 2	Hueschtert-F. 3			
		Sa	Dez 07	19:30	Lénster 1	Recken 2			
		Sa	Dez 07	19:30	Houwald 3	Mondorf 1			
		Sa	Dez 07	19:30	Léntgen 2	Ettelbréck 1			
XZ		CdL	Sa	Dez 14	Coupe de Luxembourg : 1/4-Finalen [Diddeleng]				

!! OPGEFASST !!
 Leschte Spilldag
 vun der Deelronn 1

↓↓↓
**Deezisiv Matcher
 duerfen NET
 zrëckverluecht ginn**



NL 2 | NL 3 2024 - 2025 : SPILLPLANG

Versioun : 2024-08-27

SpT	SpD	Dag	Datum	Zäit	Heem-Ekipp	Auswäerts-Ekipp	Resultat	Bemierkungen	
ZA	NL 2 2.1	Sa	Jan 11	19:30					
		Sa	Jan 11	19:30					
		Sa	Jan 11	19:30					
		Sa	Jan 11	19:30					
		Sa	Jan 11	19:30					
	NL 3 2.1	Sa	Jan 11	19:30					
		Sa	Jan 11	19:30					
		Sa	Jan 11	19:30					
		Sa	Jan 11	19:30					
		Sa	Jan 11	19:30					
ZC	NL 2 2.2	Sa	Jan 18	19:30					
		Sa	Jan 18	19:30					
		Sa	Jan 18	19:30					
		Sa	Jan 18	19:30					
		Sa	Jan 18	19:30					
	NL 3 2.2	Sa	Jan 18	19:30					
		Sa	Jan 18	19:30					
		Sa	Jan 18	19:30					
		Sa	Jan 18	19:30					
		Sa	Jan 18	19:30					
ZE	NL 2 2.3	Sa	Jan 25	19:30					
		Sa	Jan 25	19:30					
		Sa	Jan 25	19:30					
		Sa	Jan 25	19:30					
		Sa	Jan 25	19:30					
	NL 3 2.3	Sa	Jan 25	19:30					
		Sa	Jan 25	19:30					
		Sa	Jan 25	19:30					
		Sa	Jan 25	19:30					
		Sa	Jan 25	19:30					
ZF	NL 2 2.4	Sa	Feb 01	19:30					
		Sa	Feb 01	19:30					
		Sa	Feb 01	19:30					
		Sa	Feb 01	19:30					
		Sa	Feb 01	19:30					
	NL 3 2.4	Sa	Feb 01	19:30					
		Sa	Feb 01	19:30					
		Sa	Feb 01	19:30					
		Sa	Feb 01	19:30					
		Sa	Feb 01	19:30					
ZG	NL 2 2.5	Sa	Feb 08	19:30					
		Sa	Feb 08	19:30					
		Sa	Feb 08	19:30					
		Sa	Feb 08	19:30					
		Sa	Feb 08	19:30					
	NL 3 2.5	Sa	Feb 08	19:30					
		Sa	Feb 08	19:30					
		Sa	Feb 08	19:30					
		Sa	Feb 08	19:30					
		Sa	Feb 08	19:30					

SpT	SpD	Dag	Datum	Zäit	Heem-Ekipp	Auswäerts-Ekipp	Resultat	Bemierkungen
ZK	NL 2 2.6	Sa	Mär 01	19:30				
		Sa	Mär 01	19:30				
		Sa	Mär 01	19:30				
		Sa	Mär 01	19:30				
		Sa	Mär 01	19:30				
	NL 3 2.6	Sa	Mär 01	19:30				
		Sa	Mär 01	19:30				
		Sa	Mär 01	19:30				
		Sa	Mär 01	19:30				
		Sa	Mär 01	19:30				
ZL	NL 2 2.7	Sa	Mär 08	19:30				
		Sa	Mär 08	19:30				
		Sa	Mär 08	19:30				
		Sa	Mär 08	19:30				
		Sa	Mär 08	19:30				
	NL 3 2.7	Sa	Mär 08	19:30				
		Sa	Mär 08	19:30				
		Sa	Mär 08	19:30				
		Sa	Mär 08	19:30				
		Sa	Mär 08	19:30				
ZM	CH DAM	So	Mär 09		CH DAM Play-Off [Bartreng]			
					4 Ekippen	Hallefinalen & Final		
ZO	NL 2 2.8	Sa	Mär 15	19:30				
		Sa	Mär 15	19:30				
		Sa	Mär 15	19:30				
		Sa	Mär 15	19:30				
		Sa	Mär 15	19:30				
	NL 3 2.8	Sa	Mär 15	19:30				
		Sa	Mär 15	19:30				
		Sa	Mär 15	19:30				
		Sa	Mär 15	19:30				
		Sa	Mär 15	19:30				
		Sa-So	Mär 22-23		FOYER National Championships [Coque]			
ZQ	NL 2 2.9	Sa	Mär 29	19:30				
		Sa	Mär 29	19:30				
		Sa	Mär 29	19:30				
		Sa	Mär 29	19:30				
		Sa	Mär 29	19:30				
	NL 3 2.9	Sa	Mär 29	19:30				
		Sa	Mär 29	19:30				
		Sa	Mär 29	19:30				
		Sa	Mär 29	19:30				
		Sa	Mär 29	19:30				
ZS	CaL	Sa	Abr 05		Coupe de Luxembourg : 1/2-Finalen [Coque]			
		So	Abr 06		Coupe de Luxembourg : Finalen [Coque]			
ZT / ZV	RLG PROM				RELEGATIOUN 'PROM'			
		Sa	Abr 26	19:30				
		Sa	Mee 03	19:30				

!! OPGEPASST !!

Leschte Spilldag
vun der Deelronn 2



**Deezisiv Matcher
duerfen NET
zréckverluecht ginn**



SOMMAIRE - INHALTSVERZEICHNIS

Les Annonces Publicitaires	2
Le Programme Officiel	3
Le Comité de Patronage	5
Le Comité d'Honneur	7
Les Instances Fédérales:	
Comité Directeur	9
Secrétariat Général	11
Commission Technique	13
Commission Sportive	15
Commission des Cadres Fédéraux	17
Commission des Relations Publiques	19
Commission de Promotion du Sport Pongiste	21
Tribunal Fédéral	23
Conseil d'Appel	25
Commission des Statuts et Règlements	27
Commission d’Affiliation	27
Conseil de Conciliation	27
Reviseurs de Caisse	29
Entraîneurs	31
Commission des Arbitres	35
Corps des Arbitres	36
Amicale des Arbitres de Tennis de Table Luxembourg	37
Special Olympics Luxembourg / Luxembourg Paralympic Committee	39
Les Correspondants de la Presse	40
Les Clubs:	
Les Effectifs / Statistiques	42
Les Comités et les Salles de Jeu	51
Les Résultats Internationaux	65
Le Palmarès:	
A. Les Compétitions Individuelles	72
B. Les Compétitions par Équipes	81
Les Résultats et Classements des Championnats par Équipes / Coupes	85
Photos des moments forts de la saison	122
Le Classement de la FLTT (Verbandsrangliste)	130
Les Classements Individuels des Joueurs / Joueuses	138
Notes administratives importantes	169
Résumé des Règlements des Compétitions par Équipes	180
Les Compétitions Internationales	204
Les Compétitions Nationales	205
Le Calendrier pour Jeunes	207
Le Championnat par équipes 'National League' 2024-2025	208
Le Sommaire	217
Le Programme Officiel	218





**LOTÉRIE
NATIONALE**



LILY A GRATTÉ LE SPORT A GAGNÉ

www.loterie.lu
Games for good causes

L'intégralité du revenu de la Loterie Nationale
revient aux missions philanthropiques de l'Œuvre.



ŒUVRE
Nationale de Secours
Grande-Duchesse Charlotte

PREMIUM SL OUTDOOR

HIGH QUALITY

MADE IN GERMANY

Outdoor-Tischtennisplatte
der absoluten Superlative.
Maximale Ausstattung,
höchste technische Endstufe
und einzigartiges Design.
Entwickelt, um zu spielen
wie ein Profi.
Lieferung nahezu endmontiert.



STYLE LINE

BY **DONIC FUN**

NEW

Die Superlative bei Outdoor-Tischtennisplatten.
Vereint höchste Qualitätsansprüche mit coolem
Style-Line-Design. Ein Highlight in jedem Ambiente.



STYLE 1000 OUTDOOR

Premium Outdoor-Tischtennisplatte
mit maximaler Ausstattung für höchste
Ansprüche und endloses Spielvergnügen.



STYLE 800 OUTDOOR

Hochwertige Outdoor-Tischtennisplatte
mit sehr guter Ausstattung
für den ambitionierten Tischtennispieler.



STYLE 600 OUTDOOR

Die perfekte Allround-Outdoor-
Tischtennisplatte für den Einstieg in die
Welt des Tischtennis.



10 Jahre Garantie
auf die
Melaminharzoberfläche

Erhältlich bei Ihrem DONIC-Händler.

DONIC

CREATE SUCCESS

www.donic.com

YOUR GAME. YOUR STYLE. YOUR FUN.